



IT ATTENZIONE: leggere le istruzioni prima dell' utilizzo.
EN WARNING: read the instructions carefully before use.
FR ATTENTION: lire attentivement les instructions avant l'usage.
DE ACHTUNG: Die Anweisungen bitte vor Gebrauch sorgfältig lesen.
ES ADVERTENCIA: leer atentamente las advertencias antes el uso de aparato.
NL LET OP: vóór gebruik de gebruiksaanwijzing aandachtig lezen.
PT ATENÇÃO: ler atentamente as instruções antes da utilização.
CS POZOR: před použitím si přečtěte návod k obsluze.
DA PAS PÅ! læs instruktionsbogen før maskinen tages i brug.
EL ΠΡΟΣΟΧΗ: διαβάστε τις οδηγίες πριν τη χρήση.
ET TÄHELEPANU: lugege juhised enne seadme kasutamist läbi.
FI HUOMIO: lue ohjeet ennen käyttöä.
HU FIGYELEM: használat előtt figyelmesen olvassa el az utasításokat.
NO ADVARSEL: les bruksanvisningen før bruk.
PL UWAGA: przed użyciem przeczytać instrukcję.
RU ВНИМАНИЕ: перед использованием прочитайте инструкцию по эксплуатации.
SK UPOZORNENIE: pred použitím zariadenia si prečítajte návod na použitie.
SL POZOR: pred uporabo preberite navodila.
SV VIKTIGT! läs anvisningarna före användning.
BG ВНИМАНИЕ: прочетете указанията преди употреба.
HR PAŽNJA: prije upotrebe pročitajte upute.
TR DİKKAT: makinaryı kullanmadan önce kullanim talimatlarını okuyunuz.

AR تنبيه: اقرأ التعليمات قبل الاستخدام

LAVASUPERFICIE A VAPORE
STEAM CLEANER
NETTOYEUR À VAPEUR
DAMPFREINIGER
LIMPIADOR A VAPOR
STOOMREINIGER
APARELHO DE LIMPEZA A VAPOR
PARNÍ ČISTIČ POUVRCHŮ
DAMPRENSER TIL OVERFLADER
ΑΤΜΟΚΑΘΑΡΙΣΤΗΣ ΕΠΙΦΑΝΕΙΩΝ
AURUPESUR TOLMUIMEJAGA
HÖYRYPESURI
GÖZTISZTÍTÓ
DAMPRENSER
CZYSZCZENIE PARA WODNĄ
ΠΑΡΟΒΟΓΟ ΟΧΙΣΤΙΤΕΛΥ
PARNÝ ČISTIČ
PARNI ČISTILNIK
ÅNGRENGÖRARE
ΠΑΡΟΧΙΣΤΑΧΚΑ
ČIŠČENJE NA PARU
BUHARLI TEMÝZLEME MAKÝNASI
منظف السطح البخار

pag. 11
page 14
pag. 27
Seite 35
pág. 43
Blz. 51
pág. 59
str. 67
side 75
εκκ. 83
Pag. 91
sivu 99
Old. 107
side 115
str. 123
стр 130
str. 138
str. 146
sid. 154
Пад. 162
Str. 170
Sayfa 178
صفحة 191

IT
EN
FR
DE
ES
NL
PT
CS
DA
EL
ET
FI
HU
NO
PL
RU
SK
SL
SV
BG
HR
TR
AR

LAVOR

MODEL: GV KONE
220-240 V 1 ~ 50/60 Hz
400 kPa(4 bar) IPX4
MAX 2300 W

Lavorwash S.p.A.
via J.F.Kennedy 12,
Pegognaga (Mn) - Italy

EAC

7.4kg



7.401.0698

TYPE: P84.0656

www.lavor.com

Made in Italy



Technical data plate

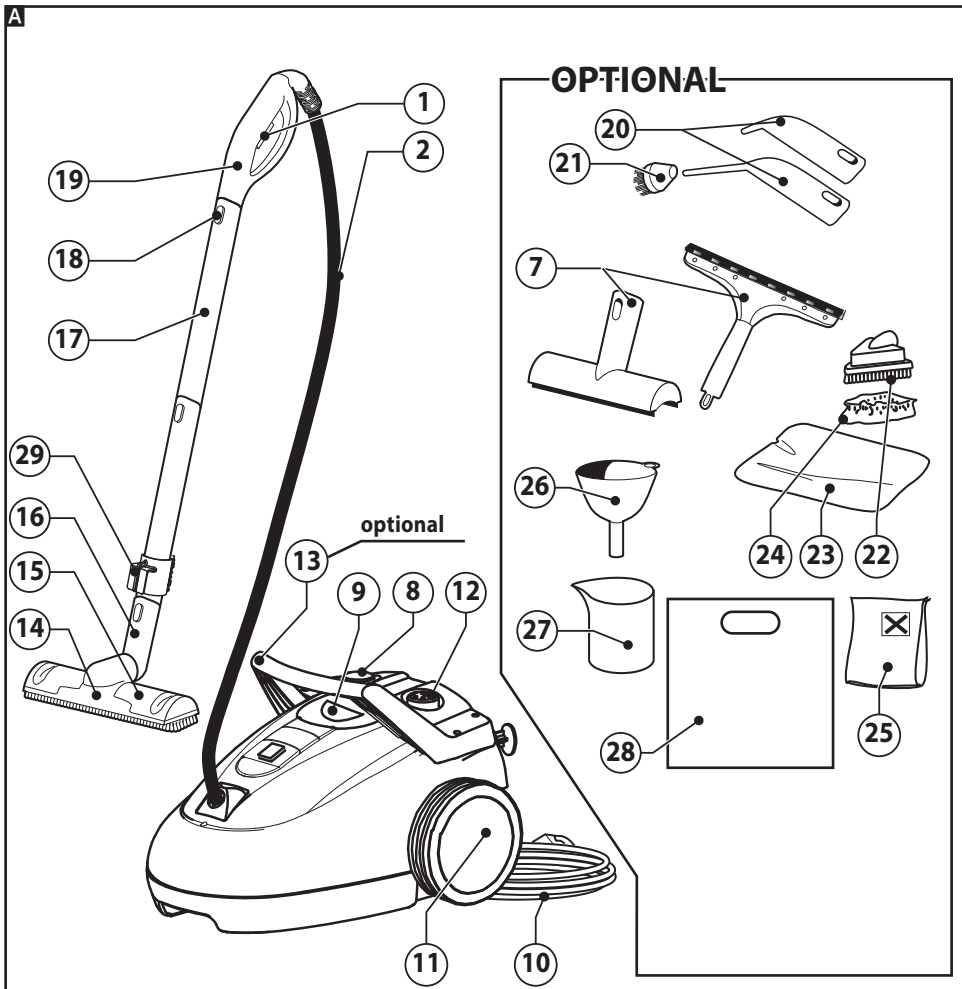

OPTIONAL

IT SE PRESENTE (vedi imballaggio). EN IF PRESENT (see packaging). FR SI INCLUSE (voir l'emballage). DE WENN VORHANDEN (siehe Verpackung). ES SI ESTUVIERA PRESENTE (véase embalaje). NL INDIEN AANWEZIG (zie verpakking). PT SE PRESENTE (ver embalagem). CS JE-LI PŘÍTOMNÁ (viz obal). DA SÁFREM T ER FORSYNET DERMED (se emballagen). EL ΕΑΝ ΥΠΑΡΧΕΙ (ανατρέξτε στη συσκευασία). FI MIKÄLI VARUSTEENA (katso laatikon). HU KISZERELÉS SZERINT (lásd a csomagoláson). ET KUI OLEMAS (vt pakendit). NO DERSOM SLIK FINNES (se emballasjen). PL JEŻELI WYSTĘPUJE (patrz opakowanie). RU ЕСЛИ ЕСТЬ (см. упаковку). SK AK JE K DISPOZÍCII (pozri obal). SL ČE JE V KOMPLETU (glejte embalažo). SV I FÖREKOMMANDE FALL (se förpackningen). BG AKO E НАЛИЧЕН (вижте опаковката). HR NEKI MODELI (vidi ambalažu). RO DACĂ ESTE PREZENTĂ (vezi ambalajul). TR MEVCUT İSE (Bkz. Ambalaj).

B **IT** ISTRUZIONI DI MONTAGGIO **EN** ASSEMBLY INSTRUCTIONS **FR** INSTRUCTION DE MONTAGE **DE** MONTAGEANLEITUNG **ES** INSTRUCCIONES DE MONTAJE **NL** MONTAGE-INSTRUCTIES **PT** INSTRUÇÃO DE MONTAGEM **CS** NÁVOD K MONTÁŽI **DA** MONTERINGSVEJLEDNING **EL** ΟΔΗΓΙΕΣ ΣΥΝΑΡΜΟΛΟΓΗΣΗΣ **ET** KOKKUPANEMISE JUHISED **F** ASENNUSOHJE **HU** SZERELÉSI UTASÍTÁS **NO** MONTERINGSVEILEDNING **PL** INSTRUKCJE MONTAŻU **RU** РУКОВОДСТВО ПО МОНТАЖУ **SK** POKYNY NA MONTÁŽ **SL** NAVODILA ZA MONTAŽO **SV** MONTAGEINSTRUKTIONPÅ FÖRFRÅGAN **BG** ИНСТРУКЦИЯ ЗА МОНТАЖ **HR** UPUTE ZA MONTAŽU **RO** INSTRUCȚIUNI DE MONTARE **TR** MONTAJ TALIMATLARI

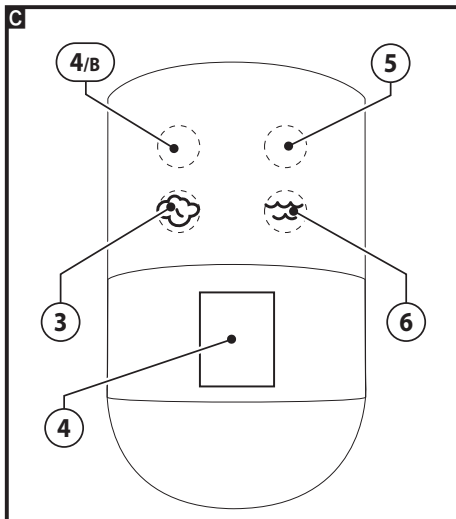
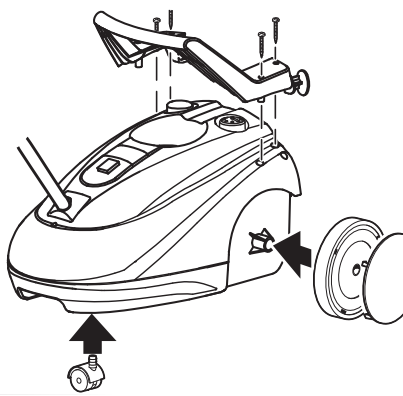
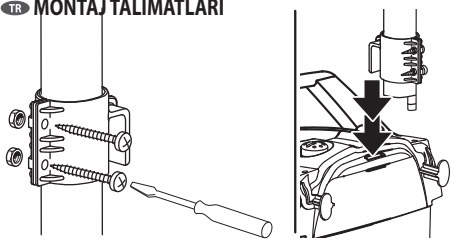

IT In base al modello si possono verificare delle differenze nella fornitura (vedi imballaggio). **EN** Depending on the model, there are differences in the scopes of delivery (see packaging). **FR** Suivant le modèle, la fourniture peut varier (voir l'emballage). **DE** Je nach Modell gibt es Unterschiede im Lieferumfang (siehe Verpackung). **ES** Según el modelos, hay diferencias en el contenido suministrado (véase embalaje). **PT**

Consoante o modelo, existem diferenças no volume de fornecimento (ver embalagem). **FI** Mallien varustetaso vaihtelee, katso kuvaus laatikon kyljestä (katso laatikon). **NL** Afhankelijk van het model zijn er verschillen in de leveringspakketten (zie verpakking). **NO** Alt etter modell kan det være ulike leveringsomfang (se emballasjen). **SV** Leveransomfånget varierar allt efter modell (se förpackningen). **DA** Afhængigt af modellen er der forskelle i leveringene (se emballagen). **EL** Στο παραδοτέο υλικό υπάρχουν διαφορές ανάλογα με το μοντέλο (ανατρέξτε στη συσκευασία). **HR** Ovisno o modelu postoje razlike u sadržaju isporuke (vidi ambalažu). **SL** Glede na model prihaja do razlik v obsegu dobave (glejte embalažo). **CS** V závislosti na modelu se liší obsah dodávky (viz obal). **RU** В данном руководстве по эксплуатации дано описание прибора с максимальной комплектацией. Комплектация отличается в зависимости от модели (см. упаковку). **HU** A szállítási terjedelem modellenként eltérő (lásd a csomagoláson) **PL** W zależności od modelu istnieją różnice w zakresie dostawy (patrz opakowanie). **RO** În funcție de model pachetele de livrare pot diferi (vezi ambalajul). **SK** Podľa modelu existujú rozdiely v rozsahu dodávky (pozri obal). **BG** В обема на доставка има разлики в зависимост от модела (вижте опаковката). **TR** Modele bağlı olarak teslimat kapsamında farklar olabilir (Bkz. Ambalaj)

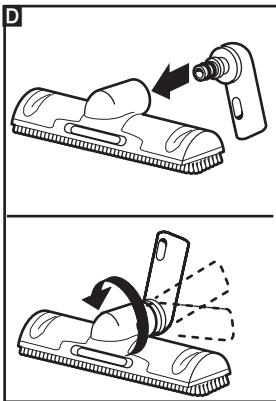

IT In base al modello si possono verificare delle differenze nella fornitura (vedi imballaggio).

EN Depending on the model, there are differences in the scopes of delivery (see packaging).

FR Suivant le modèle, la fourniture peut varier (voir l'emballage).

DE Je nach Modell gibt es Unterschiede im Lieferumfang (siehe Verpackung).

ES Según el modelos, hay diferencias en el contenido suministrado (véase embalaje).

NL Afhankelijk van het model zijn er verschillen in de leveringspakketten (zie verpakking).

PT Consoante o modelo, existem diferenças no volume de fornecimento (ver embalagem).

CS V závislosti na modelu se liší obsah dodávky (viz obal).

DA Afhængigt af modellen er der forskelle i leveringen (se emballagen).

EL Στο παραδοτέο υλικό υπάρχουν διαφορές ανάλογα με το μοντέλο (ανατρέξτε στη συσκευασία).

ET Sõltuvalt mudelist on tarnekomplektis erinevusid

FI Mallien varustetaso vaihtelee, katso kuvaus laatikon kyljestä (katso laatikon).

HU A szállítási terjedelem modellenként eltérő (lásd a csomagoláson)

NO Alt etter modell kan det være ulike leveringsomfang (se emballasjen).

PL W zależności od modelu istnieją różnice w zakresie dostawy (patrz opakowanie).

RU В данном руководстве по эксплуатации дано описание прибора с максимальной комплектацией. Комплектация отличается в зависимости от модели (см. упаковку).

SK Podľa modelu existujú rozdiely v rozsahu dodávky (pozri obal).

SL Glede na model prihaja do razlik v obsegu dobave (glejte embalažo).

SV Leveransomfånget varierar allt efter modell (se förpackningen).

BG В обема на доставка има разлики в зависимост от модела (вижте опаковката).

HR Ovisno o modelu postoje razlike u sadržaju isporuke (vidi ambalažu).

TR Modele bağıli olarak teslimat kapsamında farklar olabilir (Bkz. Ambalaj)

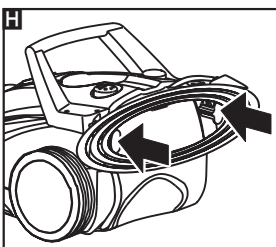
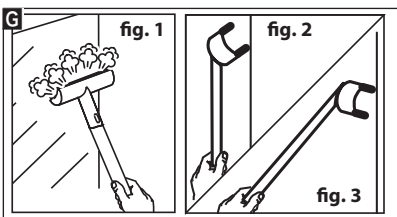
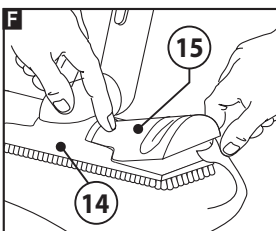
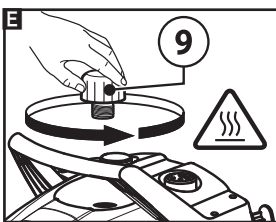

IT		
▶ INFORMAZIONI SULLA SICUREZZA	11	UTILISATION PRÉVUES
UTILIZZO PREVISTO	11	▶ RENSEIGNEMENTS POUR LA SÉCURITÉ
▶ Sicurezza della pulitrice a vapore	11	EMPLOI DU NETTOYEUR VAPEUR
▶ UTILIZZO DELLA PULITRICE A VAPORE	12	Conseils pratiques
Consigli pratici	12	Applications
Possibilità d'impiego	12	Montage des roues et de la poignée
Montaggio delle ruote e del manico	13	Montage du crochet de support
Montaggio del supporto	13	Composants de la machine:
Parti della macchina:	13	Mise en service de la machine
Mettere in servizio la macchina	13	Remplissage de la chaudière
Riempire con acqua	13	Branchement du nettoyeur vapeur
Collegamento della pulitrice a vapore	13	Remplissage de la chaudière
Versare l'acqua nella caldaia	14	Débranchement du nettoyeur vapeur
Scollegare la pulitrice a vapore	14	▶ EMPLOI DES ACCESSOIRES
▶ APPLICAZIONE DEGLI ACCESSORI	14	▶ ENTRETIEN
▶ MANUTENZIONE	14	▶ RANGEMENT DU NETTOYEUR VAPEUR
▶ RIPORRE LA PULITRICE A VAPORE	16	▶ NETTOYAGE DE LA CHAUDIÈRE
PULIZIA DELLA CALDAIA	16	▶ DÉTARTRAGE DE LA CHAUDIÈRE
▶ DISINCROSTAZIONE DELLA CALDAIA	16	▶ PETIT GUIDE DE DÉPANNAGE
▶ PER ELIMINARE I PICCOLI GUASTI	16	PLAQUE DONNÉES TECHNIQUES
TARGHETTA DATI TECNICI	16	▶ CONDITIONS DE GARANTIE
▶ CONDIZIONI DI GARANZIA	17	ÉLIMINATION
SMALTIMENTO	17	
	18	
	18	DE
	19	▶ SICHERHEIT
	19	BESTIMMUNGSGEMÄSSER GEBRAUCH
	19	▶ Sicheres Umgehen mit dem Dampfreiniger
	19	▶ ANWENDUNG DES DAMPFREINIGERS
	19	Praktische Ratschläge
	20	Einsatzmöglichkeiten
	20	Montage der Räder und des Griffes
	21	Montage der Halterung
	21	Bauteile:
	21	Das Gerät in Betrieb nehmen
	21	Den Dampfreiniger anschließen
	21	Den Kessel mit Wasser nachfüllen
	21	Kessel nachfüllen
	22	Anwendung des Dampfreinigers
	22	▶ ANWENDUNG DER ZUBEHÖRTEILE
	22	▶ WARTUNG
	22	Den Dampfreiniger aufbewahren
	22	▶ DEN KESSEL REINIGEN
	24	▶ DEN KESSEL ENTKALKEN
	24	HILFE BEI PROBLEMEN
	24	FABRIKSCHILD MIT TECHNISCHEN DATEN
	24	TECHNISCHE DATEN
	24	GARANTIE
	25	ENTSORGUNG
	25	
	25	ES
	27	▶ INFORMACIONES SOBRE LA SEGURIDAD
	27	USO PREVISTO
	27	▶ Seguridad de la limpiadora a vapor
	27	▶ UTILIZACIÓN DE LA LIMPIADORA A VAPOR

Consejos prácticos	44	Montagem das rodas e da alça de pega	61
Possibilidades de uso	45	Montagem do gancho de suporte	61
Montaje de las ruedas y del mango	45	Partes da máquina:	61
Montaje de el ganho para el soporte	45	Posta em marcha da máquina	62
Partes de la máquina:	45	Conexão da limpadora a vapor	62
Puesta en servicio de la máquina	45	Colocar água na caldeira	62
Llenar con agua	46	Reabastecimento	62
Conexión de la limpiadora a vapor	46	Desligar a limpadora a vapor	62
Verter el agua en la caldera	46	▶ APLICAÇÕES DOS ACESSÓRIOS	62
Desconectar la limpiadora a vapor	46	▶ MANUTENÇÃO	64
▶ APLICACIÓN DE LOS ACCESORIOS	46	▶ GUARDAR A LIMPADORA A VAPOR	64
▶ MANTENIMIENTO	46	▶ LIMPEZA DA CALDEIRA	64
▶ GUARDAR LA LIMPIADORA A VAPOR	48	▶ DESCALCIFICAÇÃO DA CALDEIRA	64
▶ LIMPIEZA DE LA CALDERA	48	PARA ELIMINAR OS PEQUENOS DEFEITOS	65
▶ DESCALCIFICACIÓN DE LA CALDERA	48	Placa dados técnicos	65
▶ Para solucionar las pequeñas averías	49	CONDIÇÕES DE GARANTIA	66
Placa datos técnicos	49	SUCATEAMENTO	66
▶ CONDICIONES DE GARANTÍA	50		
DESGUACE	50		
		CS	67
		▶ BEZPEČNOSTNÍ POKYNY	67
		SPRÁVNÉ POUŽITÍ	67
		▶ PEZPEČNOSTNÍ POKYNY - Bezpečnost parní čističky	68
NL			
▶ INFORMATIE M.B.T. DE VEILIGHEID	51		
BESCHRIJVING	51		
▶ VEILIGHEID	52	▶ POUŽITÍ PARNÍ ČISTIČKY	68
▶ GEBRUIK VAN DE STOOMREINIGER	52	Praktické rady	68
Praktische tips	52	POUŽITÍ PARNÍ ČISTIČKY	69
Gebruik van de stoomreiniger	53	Možnost využití	69
- Toepassingsmogelijkheden	53	Montáž kol a rukojeti	69
Montage van de wielen en het handvat	53	Montáž úchytky	69
Montage van de steunhaak	53	Části stroje:	69
Onderdelen van het apparaat:	53	Uvedení stroje do provozu	70
Het apparaat in werking stellen	54	Naplňte přístroj vodou	70
Het apparaat met water vullen	54	Zapojení parní čističky	70
Aansluiting van de stoomreiniger	54	Doliti vody do bojleru	70
Water in de ketel gieten	54	Vypnutí parní čističky	70
Vullen	54	▶ APLIKACE PŘÍSLUŠENSTVÍ	70
▶ TOEPASSING VAN DE HULPSTUKKEN	55	▶ ÚDRŽBA	72
▶ ONDERHOUD	56	▶ ULOŽENÍ PARNÍ ČISTIČKY	72
▶ De stoomreiniger opbergen	56	ČIŠTĚNÍ BOJLERU	72
Reiniging	56	▶ ODSTRANĚNÍ VODNÍHO KAMENE Z BOJLERU	72
▶ ONTKALKING VAN DE KETEL	57	▶ ODSTRANĚNÍ DROBNÝCH ZÁVAD	73
▶ OM KLEINE STORINGEN TE VERHELPEN	57	ŠTÍTEK S TECHNICKÝMI ÚDAJI	73
TYPEPLAATJE MET TECHNISCHE GEGEVENS	57	ZÁRUČNÍ PODMÍNKY	74
TECHNISCHE GEGEVENS	58	LIKVIDACE	74
▶ GARANTIEVOORWAARDEN	58		
AFVALVERWERKING	58		
		DA	75
		▶ SIKKERHEDSOPLYSNINGER	75
PT		BEREGNET ANVENDELSE	75
▶ INFORMAÇÕES SOBRE A SEGURANÇA	59	▶ SIKKERHEDSOPLYSNINGER	76
Utilização prevista	59	Sikkerhed ved brug af damprenseren	76
▶ Segurança da limpadora a vapor	60	▶ SÅDAN ANVENDES DAMPREN SEREN	76
UTILIZAÇÃO DA LIMPADORA A VAPOR	60	Anvendelsesmuligheder	77
Conselhos práticos	60	Montering af hjul og håndtag	77
Possibilidades de uso	61	Montering af støttebøjle	77

Apparatets dele:	77	Aurupuhasti ühendamine	94
Forberedelser til brug af damprenseren	77	Vee boilerisse valamine	94
Tilslutning af damprenseren	78	TARVIKUTE KASUTAMINE	94
Påfyldning af vand på varmtvandstanken	78	▶ HOOLDUS	96
Påfyldning	78	▶ AURUPUHASTI HOIUSTAMINE	96
Fjern damprenserens strømtilslutning	78	▶ BOILERI PUHASTAMINE	96
▶ TILSLUTNING AF TILBEHØRET	78	▶ BOILERIST KATLAKIVI EEMALDAMINE	96
▶ VEDLIGEHOLDELSE	80	▶ VÄIKESTE RIKETE KÕRVALDAMINE	97
▶ NÅR DAMPRENSEN STILLES VÆK	80	TEHNILISTE ANDMETE KLEEBIS	97
Rengøring	80	GARANTIINGIMUSED	97
RENGØRING AF VARMTVANDSTANKEN	80	KÕRVALDAMINE (EEJ)	98
▶ AFKALKNING AF VARMTVANDSTANKEN	80		
▶ TIL AFHJÆLPNING AF SMÅFEJL	81	FI	99
DATAPLADE TEKNISKE DATA	81	▶ TURVALLISUUSOHJEITA	99
▶ GARANTIBETINGELSER	82	KÄYTTÖTARKOITUS	99
SKROTNING	82	▶ TURVALLISUUSOHJEITA	100
		▶ HÖYRYPESURIN KÄYTTÖ	100
	83	Käytännön neuvoja	100
	83	Käyttömahdollisuudet	101
	83	Pyörien ja kahvan asennus	101
	84	Tukikoukun asennus	101
	84	Koneen osat:	101
	84	Laitteen käyttöönotto	101
	85	Täyttö vedellä	101
	85	Höyrypesurin sähköliitäntä	102
	85	Veden lisääminen vesisäiliöön	102
	85	Täyttö	102
	86	Höyrypesurin kytkeminen pois päältä	102
	86	▶ APUVÄLINEIDEN ASENNUS	102
	86	▶ HUOLTO	104
	86	▶ HÖYRYPESURIN SÄILYTYS	104
	86	Puhdistus	104
	87	KUUMAVESISÄILIÖN PUHDISTUS	104
	88	▶ KALKIN POISTAMINEN KUUMAVESISÄILIÖSTÄ	104
	88	▶ PIENTEN VIKOJEN POISTAMINEN	105
	88	TEKNISET TIEDOT SISÄLTÄVÄ KILPI	105
	89	▶ TAKUUEHDOT	105
	89	HÄVITYS	106
	90		
	90	HU	107
	90	▶ BIZTONSÁGI INFORMÁCIÓK	107
		RENDELTETÉS	107
	91	▶ A GÖZTISZTÍTÓRA VONATKOZÓ BIZTONSÁGI	
	91	SZABÁLYOK	108
	91	▶ GÖZTISZTÍTÓ HASZNÁLATA	108
	92	Fontos figyelmeztetések	108
	92	Alkalmazási terület	109
	92	Kerekek és fogantyú felszerelése	109
	93	Rögzítő horog felszerelése	109
	93	KÉSZÜLÉK LEÍRÁSA:	109
	93	Gőztisztító elindítása	109
	93	Töltse fel vizzel	110
	93	Gőztisztító csatlakoztatása	110
	93	Víz töltése a fűtő egységbe	110

Gőztisztító áramtalanítása	110	► KONSERWACJA	127
TARTOZÉKOK HASZNÁLATA	110	► PRZECHOWYWANIE URZĄDZENIA PAROWEGO	127
► KARBANTARTÁS	112	Czyszczenie	128
► GŐZTISZTÍTÓ TÁROLÁSA	112	► ODKAMIENIANIE ZBIORNIKA	128
Tisztítás	112	► ROZWIĄZANIE DROBNYCH USTEREK	128
► FŰTŐ EGYSÉG TISZTÍTÁSA	112	DANE TECHNICZNE	128
► FŰTŐ EGYSÉG VÍZKÖLDÁSA	112	WARUNKI GWARANCJI	129
► KISEBB HIBÁK ELHÁRÍTÁSA	113	INFORMACJE DOTYCZĄCE UTYLIZACJI	129
MŰSZAKI ADATOK	113		
GARANCIÁLIS FELTÉTELEK	113	RU	130
ÁRTALMATLANÍTÁS	114	► ИНФОРМАЦИЯ О БЕЗОПАСНОСТИ	130
		- Введение	130
NO		ИСПОЛЬЗОВАНИЕ ПО НАЗНАЧЕНИЮ	130
► INFORMASJON ANG. SIKKERHETEN	115	► Безопасность парового очистителя	131
Forskriftsmessig bruk	115	ИСПОЛЬЗОВАНИЕ ПАРОВОГО ОЧИСТИТЕЛЯ	131
► SIKKERHETSANVISNINGER	116	Возможности использования	132
► BRUK AV DAMPRENGJØREREN	116	Монтаж колес и рукоятки	132
Praktiske råd	116	Монтаж крюка держателя	132
Bruksområder	116	Детали машины:	132
Store overflater som:	116	Введение машины в эксплуатацию	133
Montering av hjulene og håndtaket	117	Заполнение водой	133
Montering av støtteklemmen	117	Подключение парового очистителя	133
Maskindeler:	117	Лить воду в котел	133
Starte opp maskinen	117	Заполнение	133
Fylle opp med vann	117	Отключение парового очистителя	134
Tilkopling av damprensjøreren	118	► ПРИМЕНЕНИЕ НАСАДОК	134
Helle vann på vannbeholderen	118	► ОБСЛУЖИВАНИЕ	135
Frakopling av damprensjøreren	118	► ХРАНЕНИЕ ПАРОВОГО ОЧИСТИТЕЛЯ	135
► BRUK AV UTSTYRET	118	► ОЧИСТКА БАКА	136
► VEDLIKEHOLD	120	► УСТРАНЕНИЕ НЕБОЛЬШИХ НЕИСПРАВНОСТЕЙ	137
► SETTE VEKK DAMPRENGJØREREN	120	ГАРАНТИЙНЫЕ УСЛОВИЯ	137
► FJERNING AV KALKHOLDIGE LAG I VANNBEHOLDRE- REN	120	УТИЛИЗАЦИЯ	137
► FJERNING AV SMÅ FEIL	121		
TYPESKILT FOR TEKNISKE DATA	121	SK	138
► GARANTIBETINGELSER	121	► BEZPEČNOSŤ	138
AVSKAFFELSE	122	PREDPOKLADANÉ POUŽITIE	138
		► Bezpečné zaobchádzanie s parným čističom	139
PL		► POUŽÍVANIE PARNÉHO ČISTIČA	139
► ŚRODKI OSTROŻNOŚCI	123	Praktické rady	139
PRZEWIDZIANE UŻYTKOWANIE	123	Možnosti použitia	140
► Środki ostrożności – czyszczenie parowe	123	Montáž kolies a rúkovače	140
► Użytkowanie urządzenia parowego	124	Montáž držiaka	140
Ważne wskazówki	124	Časti prístroja:	140
Obszary zastosowań	124	Uvedenie spotrebiča do prevádzky	140
Montaż kół i uchwyty	125	Ako dať vodu	140
Montaż haka	125	Pripojovanie parného čističa	141
Wyposażenie seryjne:	125	Doplňovanie vody do tlakovej nádoby	141
Rozpoczęcie pracy urządzenia parowego	125	Používanie parného čističa	141
Napełnianie wodą	125	► POUŽÍVANIE DIELOV PRÍSLUŠENSTVA	141
Podłączenie urządzenia parowego	125	► ÚDRŽBA	143
Wlewanie wody do zbiornika	126	► SKLADOVANIE PARNÉHO ČISTIČA	143
Rozłączanie urządzenia parowego	126	ČISTENIE SPOTREBIČA	143
► AKCESORIA	126	ČISTENIE TLAKOVEJ NÁDOBY	143
		► ODSTRAŇOVANIE VODNÉHO KAMEŇA Z TLAKOVEJ	

NÁDOBY	143	► BORTTAGNING AV FÖRHÅRDNADER I ÅNGPANNAN	
► POMOC PRI PROBLÉMOCH	144	159	
TOVÁRENSKÝ ŠTÍTOK S TECHNICKÝMI ÚDAJMI	144	MÄRKPLÅT ÖVER TEKNISKA DATA	160
► ZÁRUKA	145	TEKNISKA EGENSKAPER	160
LIKVIDÁCIA	145	► GARANTIVILLKOR	161
		UNDANSKAFFANDE	161
	146		
SL	146	BG	162
► INFORMACIJE O VARNOSTI	146	► ИНФОРМАЦИЯ ОТНОСНО БЕЗОПАСНОСТТА	162
PREDVIDENA UPORABA	146	ПРЕДНАЗНАЧЕНИЕ	162
► Varno ravnanje s parnim čistilnikom	147	► Безопасно използване на парочистачката	163
► UPORABA PARNEGA ČISTILNIKA	147	► НАЧИН НА УПОТРЕБА НА ПАРОЧИСТАЧКАТА	163
Uporabni nasveti	147	Важни съвети	163
Možnosti uporabe	148	Сфера на приложение	164
Montaža koles in ročaj	148	Сглобяване на колелата и дръжката	164
Montaža držala	148	Сглобяване на държача кука	164
Deli aparata:	148	Описание на уреда:	164
Vključitev naprave	148	Включване на парочистачката	165
Naplní vodou	148	Напълнете с вода	165
Priključitev parnega čistilnika	149	Включване на парочистачката	165
Dolivanje vode v kotliček	149	Наливане на вода в бойлера	165
Dolivanje vode	149	Изключване на парочистачката	166
Uporaba parnega čistilnika Izklop parnega čistilnika	149	ПРЕДНАЗНАЧЕНИ НА ПРИСТАВКИТЕ	166
149		► ПОДДРЪЖКА	167
► UPORABA DODATNIH DELOV	149	► НАЧИН НА СЪХРАНЕНИЕ	167
► VZDRŽEVANJE	151	► ПОЧИСТВАНЕ НА БОЙЛЕРА	168
► Shranjevanje parnega čistilnika	151	► ОТСТРАНЯВАНЕ НА ОТЛАГАНИЯТА ОТ БОЙЛЕРА	168
Čiščenje naprave	151		
ČIŠČENJE KOTLIČKA	151	► ОТСТРАНЯВАНЕ НА ДРЕБНИ НЕИЗПРАВНОСТИ	169
► ODSTRANJEVANJE APNENCA IZ KOTLIČKA	151	ЛЕПЕНКА С ТЕХНИЧЕСКИТЕ ХАРАКТЕРИСТИКИ	169
TOVARNIŠKA ETIKETA S TEHNIČNIMI PODATKI	152	ГАРАНЦИОННИ УСЛОВИЯ	169
TEHNIČNI PODATKI	152	Изхвърляне /Рециклирано	169
► GARANCIJA	152		
RAVNANJE Z ODRABLJENO NAPRAVO	153		
		HR	170
		► SIGURNOSNE INFORMACIJE	170
SV	154	PRAVILNA UPORABA	170
► INFORMATION OM SÄKERHETEN	154	► Sigurnost uređaja	171
FÖRUTSEDD ANVÄNDNING	154	► UPORABA PARNOG ČISTAČA	171
► INFORMATION OM SÄKERHETEN	155	Važni savjeti	171
► ANVÄNDNING AV ÅNGRENGÖRAREN	155	POLJE PRIMJENE	172
Praktiska råd	155	Postavljanje kotača i ručke	172
Användningsområden	156	Postavljanje kuke	172
Montering av hjul och handtag	156	Opis uređaja:	172
Montering av stödhake	156	Pokretanje parnog čistača	172
Apparatens delar:	156	Punjenje vodom	172
Starta apparaten	156	Spajanje parnog čistača na izvor napajanja	173
Fyll på med vatten	156	Dolijevanje vode u posudu	173
Anslutning av ångrengöraren	157	Isključivanje parnog čistača sa izvora napajanja	173
Häll vattnet i ångpannan	157	UPORABA NASTAVAKA	173
Koppla från ångrengöraren	157	► ODRŽAVANJE	175
► Montering och borttagning av tillbehör	157	► НАЧИН СКЛАДИШТЕНЈА PARNOG ČISTAČA	175
► UNDERHÅLL	159	Čišćenje	175
► LÄGGA UNDAN ÅNGRENGÖRAREN	159	► ČIŠČENJE POSUDE ZA VODU	175
Rengöring	159	► ČIŠČENJE KAMENCA SA POSUDE ZA VODU	175
RENGÖRING AV ÅNGPANNAN	159		

▶ OTKLANJANJE MALIH KVAROVA	176
ETIKETA SA TEHNIČKIM PODACIMA	176
JAMSTVENI UVJETI	176
ODBACIVANJE	176
TR	178
▶ GÜVENLİK BİLGİLERİ	178
ÖNGÖRÜLEN KULLANIM	178
▶ Buharlı temizleyicinin güvenliği	179
▶ BUHARLI TEMİZLEYİCİNİN KULLANIMI	179
Önemli tavsiyeler	179
Kullanım alanı	180
Tekerleklerin ve tutamağın monte edilmesi	180
Tutma kancasının monte edilmesi	180
Buharlı temizleme makinası parça tanımlama	180
Buharlı temizleyicinin çalıştırılması	180
Su ile doldurun	180
Buharlı temizleyicinin bağlanması	181
Suyun kazana dökülmesi	181
Buharlı temizleyicinin sökülmesi	181
AKSESUARLARIN TAKILMASI	181
▶ BAKIM	183
▶ BUHARLI TEMİZLEYİCİNİN DEPOLANMASI	183
Temizleme	183
▶ KAZANIN TEMİZLENMESİ	183
▶ KAZANIN KİREÇİNİN GİDERİLMESİ	183
▶ UFAK ARIZALARIN GİDERİLMESİ	184
TEKNİK VERİ ETİKETİ	184
▶ GARANTİ ŞARTLARI	184
ELDEN ÇIKARTMA	185

صفحة

3

الوصف والتثبيت

3

معييار استخدام

3

الرموز

2

أمن إرشادات

2

نصائح عملية

2

ربط المنظف بالبخار

2

صب الماء في السخانة

2

فصل منظفة البخار

1

استعمال الجهاز

1

المميزات الفنية

1

شروط الضمان







1

التخلص من الآلة

► INFORMAZIONI SULLA SICUREZZA

- Introduzione

Nel libretto istruzioni sono utilizzati i simboli qui di seguito indicati, per richiamare la vostra attenzione su dettagli particolari.

Simbolo	Avvertimento	Significato
	PERICOLO	Avvertimento di possibili lesioni gravi o mortali a persone
	AVVERTIMENTO	Avvertimento di possibili lesioni lievi a persone o danni materiali
	ATTENZIONE	Avvertimento di possibili guasti o distruzione dell'apparecchio
	IMPORTANTE / NOTA	Informazioni aggiuntive e consigli utili per un corretto utilizzo dell'apparecchio
		Si utilizzerà uno dei seguenti simboli a seconda della natura del pericolo:
	PERICOLO	Pericolo provocato da corrente elettrica
	AVVERTIMENTO	Pericolo provocato da vapore bollente
	AVVERTIMENTO	Pericolo scottature

UTILIZZO PREVISTO

- Questo apparecchio è adatto anche per uso commerciale, per esempio, negli alberghi, nelle scuole, negli ospedali, nelle fabbriche, nei negozi, negli uffici e nei residence.

Informazioni utili sul lavaggio a vapore:

L'acqua, sotto forma di vapore, consente un'azione di lavaggio ecologica superiore ai moderni detersivi e viene utilizzata con parsimonia. Il vapore prodotto dall'apparecchio, grazie all'elevata temperatura ed alla consistente portata, consente un notevole effetto pulente sciogliendo i grassi e le particelle di polvere, normalmente difficili da eliminare. Il vapore pulisce e igienizza, eliminando batteri, acari, germi e gli agenti patogeni. Inoltre, lega le particelle di polvere e impedisce l'insorgere di allergie provocate dalla polvere. Potete usufruire di tutti questi vantaggi utilizzando la pulitrice a vapore per le vostre pulizie domestiche e, nel contempo, date il vostro contributo alla protezione dell'ambiente.

 **Importante! Il libretto istruzioni è un componente di funzionamento dell'apparecchiatura. Leggetelo attentamente prima di metterla in funzione. Conservate sempre le istruzioni di funzionamento a portata di mano, per poterle consultare in qualsiasi momento.**

► Sicurezza della pulitrice a vapore

⚠PERICOLO!

Observare le seguenti norme di sicurezza:

- 01 Usare l'apparecchio solo per gli scopi a cui è destinato
- 02 Collegare l'apparecchio soltanto se la tensione di rete coincide con la tensione riportata sulla targhetta delle caratteristiche e se la presa di alimentazione è dotata di messa a terra.
- 2b Il collegamento elettrico dell'apparecchio deve essere conforme alla norma IEC 60364-1.
Prima di collegare l'apparecchio, accertarsi che i dati di targa siano corrispondenti a quelli della rete elettrica e che la presa sia protetta con un interruttore magnetotermico differenziale "SALVA-VITA" con sensibilità di intervento inferiore a 0,03 A - 30ms.
- 03 Non estrarre la spina dalla presa tirando il cavo
- 04 Non trainare l'apparecchio tramite il cavo di alimentazione
- 05 È sconsigliato l'uso di prolunghie elettriche; qualora fosse necessario l'impiego, utilizzare prolunghie con il marchio di approvazione di sicurezza e munite di messa a terra. Srotolare completamente la prolunga prima dell'uso
- 06 Disconnettere l'apparecchio al termine dell'utilizzo e prima di operazioni di riempimento caldaia e sostituzione tubo vapore
- 07 Prima di utilizzare l'apparecchio verificare che il cavo, la spina ed il tubo vapore non siano danneggiati. Non utilizzare l'apparecchio nel caso si siano riscontrati danni. Far controllare i difetti dall'apposito Centro Assistenza Autorizzato.
- 08 Non utilizzare l'apparecchio per la pulizia di apparecchiature elettriche o prese di corrente
- 09 Non utilizzare il vapore per la pulizia dell'apparecchio
- 10 Non lavorare con le mani ed i piedi bagnati quando l'apparecchio è collegato
- 11 Non immergere l'apparecchio in nessun liquido.
- 11b Il tubo flessibile contiene collegamenti elettrici. Non immergerlo in acqua per pulirlo.
- 12 Non svuotare la caldaia quando l'acqua all'interno è ancora calda. Attenzione! Pericolo di bruciate o scottature.
- 13 Non lasciare l'apparecchio incustodito quando è connesso alla rete elettrica o quando l'apparecchio è acceso
- 14 Fare eseguire le riparazioni esclusivamente da un

- centro assistenza autorizzato
- 15 Il cavo elettrico può essere sostituito esclusivamente da un centro assistenza autorizzato
- 16 Non indirizzare il getto di vapore su persone o animali
- 17 Non toccare con le mani da vicino il getto di vapore
- 18 Non coprire l'apparecchio durante l'uso; potrebbe surriscaldarsi
- 19 L'apparecchio non deve essere utilizzato da bambini o da persone non istruite all'uso
- 20 Se l'apparecchio viene prestato ad altre persone, è necessario consegnare loro anche il libretto di istruzioni
- 21 Il prodotto non deve essere usato dai bambini o da persone con capacità fisiche, sensoriali o mentali ridotte o mancanti di adeguata esperienza e conoscenza, finché non siano state adeguatamente addestrate o istruite.
- 22 I bambini, anche se controllati, non devono giocare con il prodotto.

► UTILIZZO DELLA PULTRICE A VAPORE

Consigli pratici

⚠ATTENZIONE!

- ⚠ Accertarsi sempre che i materiali o le superfici da pulire siano adatti all'uso della pulitrice a vapore.
 - ⚠ Osservare le istruzioni del costruttore relativamente alla pulizia dei materiali.
 - ⚠ In mancanza di informazioni, fare sempre una piccola prova su un punto meno visibile del materiale. Se si verificano dei danni, evitare l'uso della pulitrice a vapore.
- Utilizzare sempre gli accessori raccomandati
 - Applicare sempre il panno di cotone sulle spazzole, per evitare graffi
 - Nelle superfici verticali lavorare sempre dall'alto verso il basso. Mettere un panno sotto la superficie da pulire per raccogliere lo sporco.
 - Utilizzare i tubi prolunga soltanto all'occorrenza
 - Spruzzare il vapore su piccole superfici alla volta. Lo sporco appena sciolto può essere rimosso più facilmente.
 - Per lo sporco più ostinato, trattare le superfici direttamente con il getto di vapore.
 - Per le superfici sensibili, ad es. le superfici in legno, spruzzare poco vapore e asciugare

immediatamente.

- I tappeti devono essere prima puliti con l'aspirapolvere e successivamente con la macchina a vapore.

IMPORTANTE:

- Il getto di vapore non è in grado di rimuovere i depositi calcarei. Questi dovranno essere prima eliminati con l'anticalcare.

Possibilità d'impiego

La pulitrice a vapore è adatta per la pulizia di:

Grandi superfici quali:

- pavimenti di ceramica, di legno, di pietra e di linoleum.
- pavimenti di ceramica trattati con la cera (rimozione della cera).
- mattonelle o pareti rivestite di piastrelle.
- tapparelle, finestre a ghigliottina.
- tappeti.

Piccole superfici quali:

- interstizi tra i radiatori, fessure (fughe) tra le mattonelle, battiscopa.
- telai di porte o finestre.
- persiane.

Superfici di vetro, quali:

- finestre, pareti di vetro.
- porte a vetro.
- specchi.

Rivestimenti in tessuto, quali:

- tappeti e moquettes.
- mobili imbottiti (divani, poltrone).

ATTENZIONE!

Le superfici dei mobili possono essere trattate con la pulitrice a vapore, alle seguenti condizioni:

- Non pulire le superfici dei mobili con il getto di vapore diretto.
- Utilizzare sempre un panno morbido assorbente.
- Lavorare con poca pressione del vapore.
- Durante la pulizia non esercitare alcuna pressione.

Montaggio delle ruote e del manico

- Montate le ruote manualmente come mostrato dalla fig. **B**. Non avrete bisogno di nessun attrezzo.
- Il manico (13) sarà montato sulla parte superiore dell'apparecchio con 4 viti (contenute

nell'accessoristica) (vedi immagine a pag II). Avrete bisogno però, di un cacciavite (non contenuto nell'accessoristica)

Montaggio del supporto

- Per un comodo utilizzo delle due prolunghe montate il supporto (29)
- Il supporto sarà fissato sotto le due prolunghe con le viti (contenute nell'accessoristica) (vedi fig. **B**).

Parti della macchina:

- 1 Leva attivazione vapore
- 2 Tubo flex
- 7 Lavavetro
- 8 Indicatore vapore
- 9 Tappo caldaia
- 10 Spina e cavo di alimentazione
- 11 Ruote
- 12 Regolatore intensità vapore
- 13 Impugnatura
- 14 Spazzolone con pinze
- 15 Pinze porta panno
- 16 Snodo per spazzole
- 17 Tubi di prolunga
- 18 Bottone a molla
- 19 Manico dell'ugello vapore
- 20 Spruzzatore inclinato
- 21 Pennello
- 22 Spazzola triangolare
- 23 Panno stoffa
- 24 Cuffia
- 25 Bustina anticalcare
- 26 Imbuto
- 27 Caraffa
- 28 Sacco porta-accessori
- 29 Gancio di supporto

PANNELLO DI CONTROLLO

- 3 Spia pressione vapore (verde)
- 4 Interruttore principale
- 4/B Spia interruttore principale (arancione)
- 5 Spia per il riscaldamento (verde)
- 6 Spia livello acqua (arancione)

Mettere in servizio la macchina

Riempire con acqua (fig. **B**)

⚠ATTENZIONE!

- Prima di riempire la caldaia, scollegare la macchina, sfilare la spina.
- Riempire la pulitrice a vapore esclusivamente con acqua possibilmente distillata oppure con acqua di rubinetto a basso contenuto di minerali. La formazione di calcare nella macchina può causare surriscaldamenti della macchina ed intasare i condotti di uscita vapore.
- La pulitrice a vapore deve poggiare su una superficie piana.
- Svitare il tappo (9) della caldaia in senso antiorario fino a svitarlo completamente.
- Versare una quantità d'acqua adeguata (min. 0,5 l, max. 1,6 l) utilizzando la caraffa in dotazione e l'imbuto
- Mettere il tappo (9) : girare in senso orario finché non è stato avvitato completamente.

⚠AVVERTIMENTO!

- Assicurarsi che il tappo della caldaia sia chiuso correttamente. Se durante l'utilizzo il tappo si dovesse allentare sussiste il pericolo di scottature!

Collegamento della pulitrice a vapore**PERICOLO!**

(fig. C)

- Collegare la macchina soltanto se la tensione della rete elettrica corrisponde alla tensione nominale riportata sulla targhetta delle caratteristiche.
- L'interruttore principale (4) deve essere disinserito (posizione OFF).
- Il cavo di alimentazione (10) non deve essere danneggiato.
Il serbatoio dell'acqua deve essere riempito con una quantità d'acqua sufficiente (min. 0,5 l) utilizzando l'apposita caraffa graduata.
- Il tubo flessibile deve essere collegato con il relativo accessorio.
- Non si deve impedire l'uscita del vapore dall'ugello del vapore.
- Premere l'interruttore principale (4), s'illumina la spia (4/B) e la spia (5) (inizia il riscaldamento).
- La macchina è in funzione.
- L'acqua viene riscaldata e viene creato il vapore.
- Quando si accende la spia verde (3), la macchina è pronta per il funzionamento.

Versare l'acqua nella caldaia**AVVERTIMENTO!**

- Durante il funzionamento non aprire il tappo (9) della caldaia! Pericolo di scottature!
- NOTA:**
- Quando la riserva d'acqua è finita, si accende la spia del livello dell'acqua (6), di colore arancione.

Riempimento

- Assicurarsi che, una volta accesa la spia arancione del livello acqua (6), la macchina non eroghi più vapore (tenendo il regolatore (12) aperto) azionando ripetutamente la leva vapore (1).
 - Disinserire l'interruttore principale (4) (posizione OFF).
 - Estrarre la spina elettrica (10) dalla presa di corrente.
 - Lasciare raffreddare la macchina fino a quando l'indicatore si posiziona sul campo giallo.
- NOTA:** Il tappo è dotato di una valvola di sicurezza che impedisce l'apertura della valvola finché la pressione del vapore è alta.
- Svitare il tappo (9) della caldaia in senso antiorario fino a svitarlo completamente.
 - Versare l'acqua in caldaia.
 - Mettere il tappo (9) : girare in senso orario finché non è stato avvitato completamente.

Scollegare la pulitrice a vapore

- Scollegare l'interruttore principale (4) (posizione OFF)
- Estrarre la spina elettrica (10) dalla presa di corrente.
- Lasciare raffreddare la macchina.

►APPLICAZIONE DEGLI ACCESSORI**Collegare o rimuovere gli accessori****⚠PERICOLO!**

- Non lavorare con le mani bagnate. Corrente elettrica: Pericolo di morte!
- La macchina deve essere scollegata, prima di togliere gli accessori.

- Gli accessori si riscaldano durante il funzionamento. Farli raffreddare prima di sostituirli. Fare attenzione nel sostituire l'accessorio durante il funzionamento: potrebbe esserci il pericolo di scottarsi.
- Cambiare i panni soltanto con la macchina scollegata.
- I panni imbrattati possono essere lavati in lavatrice.

Collegare i tubi prolunga

- Premere il bottone a molla (18) sul manico dell'ugello vapore (19).
- Infilare il manico dell'ugello vapore (19) nel manicotto del tubo di prolunga (17) finché il bottone a molla (18) non è scattato.

Collegare le spazzole

(fig. D)

- Per utilizzare la spazzola rettangolare o triangolare, è necessario collegare preventivamente lo snodo (16) per spazzole:
 - **Tenere lo snodo (16) orientato verso il basso ed inserire a fondo nella spazzola, successivamente portare lo snodo in posizione di lavoro ruotandolo verso l'alto.**
 - **Premere il bottone a molla (18) sul manico dell'ugello vapore (19) oppure sul tubo di prolunga (17).**
- Infilare lo snodo (16) nel manico dell'ugello vapore (19) oppure all'estremità del tubo di prolunga (17) finché il bottone a molla (18) non è scattato.

Rimuovere il tubo o le spazzole

- Premere il bottone a molla (18) sul manico dell'ugello vapore (19) oppure sul tubo di prolunga (17).
- Sfilare il tubo di prolunga (17) dal manico dell'ugello vapore (19).
- Orientare lo snodo (16) verso il basso e sfilare dalla spazzola.

Applicare il panno di protezione

(fig. F)

NOTA:

- I panni di cotone servono a proteggere dai graffi le superfici da pulire. Attenzione! I panni diventano caldi durante i lavori di pulizia.

AVVERTIMENTO!

Applicare il panno sullo spazzolone

- Appoggiare il panno di protezione su una superficie piana.
- Mettere lo spazzolone (14) al centro del panno.
- Premere le pinze a molla porta-panno (15) e tenerle premute.
- Inserire due angoli del panno sotto il porta-panno (15), da dietro.
- Inserire anche la metà anteriore del panno sotto il porta-panno. Lasciare le pinze a molla (15).

Applicare il panno sulla spazzola triangolare

- Appoggiare la spazzola triangolare (22) sul panno (24)
- Avvolgere il panno attorno alla spazzola triangolare (vedi figura).

Montare la spazzola piccola

NOTA:

- Utilizzare la spazzola piccola (21) soltanto assieme all'ugello piegato (20).
- Montare la spazzola piccola all'estremità dell'ugello piegato.
- Montare l'ugello piegato sul tubo (17) o sul manico dell'ugello vapore (19).

Pulizia dei vetri

(fig. G)

ATTENZIONE!

- Grossi sbalzi di temperatura tra il vetro della finestra e il vapore possono causare la rottura del vetro.
- Se la temperatura esterna è inferiore od uguale a 0° C, spruzzare il vapore contro il vetro della finestra ad una distanza minima di 20 cm.
- Successivamente spruzzare il vapore su tutta la superficie del vetro per compensare gli sbalzi termici e per evitare le tensioni sulla superficie del vetro.

Montare il lavavetro - utilizzo

(7) Optional (fig. G)

- Inserire il lavavetro (7) sul tubo (17) o sul manico dell'ugello vapore (19) finché il bottone a molla (18) non è scattato.

NOTA:

- Il regolatore (12) ha 5 posizioni regolabili; sulla posizione 1 si ha una minima quantità di vapore mentre sulla posizione 5 si ha la massima erogazione. Non utilizzare la posizione 1 per più di 5 minuti.
- Le finestre particolarmente sporche devono essere pulite preventivamente con la spazzola piccola (22) o grossa (14) e con il panno (23 o 24).
- Successivamente pulire la finestra con il lavavetro.
- Dopo ogni operazione di pulizia, pulire la fascetta di gomma del lavavetro con un panno pulito. Soltanto una fascetta pulita e ben distesa consente una pulizia della finestra senza righe.
- Spruzzare il vapore sulla finestra dall'alto verso il basso (fig. 1) posizionando il regolatore (8) sulla posizione 3.
- Rimuovere lo sporco con la spugna in gomma esercitando una lieve pressione (fig. 2).
- Asciugare appoggiando la fascetta di gomma del lavavetro sulla parte della finestra (fig. 3)

(7) Optional

- Asciugare appoggiando la fascetta di gomma del lavavetro sulla parte della finestra.

► MANUTENZIONE**PERICOLO!**

- Prima di eseguire qualsiasi operazione di manutenzione o di pulizia spegnere l'interruttore ed estrarre la spina dalla presa di corrente.
- Non svuotare la caldaia fino a quando c'è acqua calda all'interno.
- Per evitare l'accumulo di formazioni calcaree, si raccomanda almeno una volta al mese di riempire la caldaia con acqua, sciacquare e svuotare.
- In previsione di lunghi periodi di inattività è consigliabile svuotare l'acqua dalla caldaia.
- Lasciare sempre raffreddare la macchina prima di riparla.
- Per prevenire accumuli di calcare presente nell'acqua, si raccomanda l'utilizzo dell'anticalcare nelle modalità riportate di seguito.

► RIPORRE LA PULITRICE A VAPORE

(fig. I)

- Nella zona posteriore sono ricavate due sporgenze attorno alle quali è possibile avvolgere il cavo.

PULIZIA**⚠ATTENZIONE!**

- Pulire la carcassa con un panno umido.
- Non utilizzare dei solventi, potrebbero danneggiare le parti di plastica della macchina.
- Pulire gli accessori soltanto con acqua.
- Lasciare asciugare le spazzole pulite, con le setole rivolte verso l'alto, per evitare eventuali deformazioni.

PULIZIA DELLA CALDAIA

- Ogni lavoro di manutenzione può venire eseguito solamente ad apparecchio freddo e con la spina staccata.
- Pulire la caldaia dell'apparecchio ogni 5 massimo 10 pieni in relazione alla durezza dell'acqua. Questo dato vi può venire comunicato dall'autorità comunale o dal servizio acque.
- Riempire la caldaia con acqua e scuotere energicamente; successivamente svuotarne il contenuto piegando l'apparecchio su un lato.

► DISINCROSTAZIONE DELLA CALDAIA**(utilizzo dell'anticalcare)**

L'uso del prodotto decalcificante impedisce il deposito del calcare nei componenti dell'apparecchio e nei condotti a contatto con il vapore.

- **⚠PERICOLO!** Non ingerire. Non mescolare con altre sostanze. In caso di contatto con gli occhi o con il viso, lavare abbondantemente con acqua. Conservare nella confezione originale ben chiusa. S2 = Tenere lontano dalla portata dei bambini. Finché il prodotto decalcificante si trova nella caldaia, non si può utilizzare l'apparecchio.
- Per avere una buona e lunga funzionalità dell'apparecchio, vi consigliamo di disincrostare la caldaia con le seguenti frequenze (DH = deutsche

Härte = gradi tedeschi).

1 Dh = 9,52 gr/l CaO (Carbonato di Calcio)

< **10 Dh:** ogni 100 pieni

tra 10/22 Dh: ogni 75 pieni

► **22 Dh:** ogni 50 pieni

- La durezza dell'acqua vi può venire comunicata dall'autorità comunale o dal servizio acque.
- 1 versare nell'apparecchio ca. 1 lt di acqua calda
- 2 versare il contenuto di METÀ (25 gr) della bustina fornita (50 gr) e lasciare lavorare la soluzione per ca. 8 ore
- 3 Non chiudere il tappo.
- 4 Poi svuotare l'apparecchio; siccome rimane ancora una certa quantità di liquido all'interno della caldaia,
- 5 risciacquare quest'ultima con acqua fredda 2 o 3 volte, per rimuovere definitivamente tutti i rimasugli di calcio.

Ora l'apparecchio è pronto per l'uso.

- Il contenuto della bustina fornita basta per 2 disincrostazioni.

Successivamente può venire utilizzato qualsiasi altro anticalcare (in polvere o liquido) normalmente in commercio.

► PER ELIMINARE I PICCOLI GUASTI

⚠PERICOLO! Le riparazioni dovranno essere eseguite soltanto dal Centro Assistenza Autorizzato.

👉NOTA: Anche usando la macchina in modo

adeguato, possono verificarsi dei guasti. Nella seguente tabella sono riportati alcuni guasti e i rispettivi rimedi. Qualora i nostri consigli non avessero alcun successo, rivolgetevi al Centro Assistenza Autorizzato.

TARGHETTA DATI TECNICI

Controllare che i dati tecnici riportati sulla targhetta siano corrispondenti con quelli della rete elettrica a cui si vuole collegare la macchina.

Sicurezza: Pressostato di servizio • Termostato di servizio • Termostato di sicurezza • Comando vapore sul manico a tenuta stagna • Tappo antisvitamento con valvola di sicurezza • Caldaia in alluminio pressofuso.

CARATTERISTICHE TECNICHE

Volume caldaia	2,4 l
Capacità caldaia	1,6 l
Temperatura d'esercizio	145° C
Temperatura ambiente di lavoro	0÷40° C
Temperatura di stoccaggio e trasporto	0÷40° C
Vibrazioni trasmesse all'utilizzatore	< 2,5 m/s²

Vedi targhetta dati tecnici:

Voltaggio / Frequenza	V ~ Hz
Potenza caldaia	W
Pressione vapore	kPa (bar)
Peso	Kg

Inconveniente	Causa	Rimedio
• La pulitrice a vapore è pronta per il funzionamento, ma non esce vapore.	• Il regolatore di intensità del vapore (optional) è nella posizione 0. • L'accessorio è occluso.	• Girare il regolatore di intensità del vapore sulla posizione 1-5. • Controllare gli accessori.
• Il flusso di vapore non esce con regolarità ed è accompagnato da spruzzi d'acqua.	• La caldaia è stata riempita con troppa acqua.	• Lasciare fuoriuscire l'eccesso d'acqua tenendo premuta la leva (1). Prestare attenzione alla quantità d'acqua in fase di caricamento dell'apparecchio (max. 1,6 l).
• Durante il lavoro si stacca un accessorio.	• L'accessorio non è stato collegato bene.	• Collegare bene l'accessorio.

► CONDIZIONI DI GARANZIA

Tutti i nostri apparecchi sono stati sottoposti ad accurati collaudi e sono coperti da garanzia da difetti di fabbricazione in conformità alle normative vigenti applicabili nei vari Paesi. La garanzia decorre dalla data di acquisto. Sono esclusi dalla garanzia: le parti soggette a normale usura, le parti in gomma, spazzole di carbone, i filtri, gli accessori e gli optional; i danni accidentali, per trasporto, per incuria o inadeguato trattamento, per uso ed installazione errati o impropri. La garanzia non contempla la pulizia degli organi funzionanti, delle incrostazioni, dei filtri e ugelli in genere.

SMALTIMENTO



- Lo smaltimento deve avvenire conformemente alle leggi ambientali vigenti.
- Apparecchio ed accessori devono essere smaltiti secondo la composizione dei loro materiali.
- Per lo smaltimento è necessario seguire le locali leggi vigenti. Ritiri presso il Comune l'indirizzo del luogo di smaltimento più vicino.
- Quale proprietario di un apparecchio elettrico o elettronico, la legge (conformemente alla direttiva 2012/19/EU sui rifiuti di apparecchiature elettriche ed elettroniche e alle legislazioni nazionali degli Stati membri UE che hanno messo in atto tale direttiva) Le vieta di smaltire questo prodotto o i suoi accessori elettrici/elettronici come rifiuto domestico non separato. È tenuto invece a far uso dei previsti punti di raccolta gratuiti.









NOTA:

- Seguite sempre le normative ambientali del vostro Comune, dal quale riceverete gli indirizzi per poter provvedere ad uno smaltimento ecologico.

► INFORMATION ABOUT SAFETY

- Introduction

This Operation and Maintenance Manual uses the symbols indicated below, in order to draw your attention to important information.

Symbol	Warning	Meaning
	DANGER	Warning of possible serious or fatal injury
	WARNING	Warning of possible minor injury or material damage
	ATTENTION	Warning of possible damage or destruction of the device
	IMPORTANT / NOTE	Additional information and helpful hints for correct use of the device
		One of the following symbols will be used according to the nature of the danger:
	DANGER	Danger from electrical current
	WARNING	Danger from hot steam
	WARNING	Danger of scalding

INTENDED USE

- This appliance is suitable for commercial use, for example in hotels, schools, hospitals, factories, shops, offices and rental businesses.

Useful information on steam cleaning:

Water in the form of steam has an ecological cleaning action and is superior to modern detergents. In the form of steam, water is used sparingly. The steam produced by the machine because of the high temperature reached dissolves fats and dust particles which are normally hard to remove. Steam has a hygienic cleaning action and leaves no bacteria, mites, germs, pathogens; it binds dust particles, thus preventing dust from causing any allergies. You can benefit from all these advantages by using the steam cleaner for your house work and at the same time you can make your contribution to the environment.

Important!

The instruction Manual is an integral part of the appliance. Read it carefully before using the machine. Always keep the instruction manual to hand, in order to consult it each time it is needed.

► Safety of the steam cleaner

⚠DANGER!

Please observe the safety measures below.

- Only use the appliance for what it is designed
- Connect the appliance to a mains supply which complies with the voltage indicated on the data plate and make sure that the power outlet is earthed
- The appliance's electrical connection must comply with the IEC 60364-1 standard.
Before connecting the appliance, make sure that the nameplate data are the same as those of the electrical mains and that the socket is protected by a differential security breaker with tripping sensitivity below 0.03 A - 30 ms.
- Do not pull the power supply cable to remove the plug from the power outlet
- Do not use the power supply cable to drag the appliance
- Do not use extension leads; if an extension lead is necessary, make sure it features an approved safety mark and that it is earthed. Completely unwind the extension lead before use
- Disconnect the appliance after use and before filling the boiler and before replacing the steam hose
- Before using the appliance, make sure the cable, plug and steam hose are not damaged. Do not use the appliance if any damages have been found. Have the appliance checked by the Authorized Service Centre.
- Do not use the appliance to clean electrical equipment or power outlets
- Do not use the steam to clean the appliance
- Never work with wet hands or feet when the appliance is connected to the power supply
- Do not immerse in any liquids
- This flexible hose contains electrical connections. Do not immerse it in water for cleaning it.
- Do not empty the boiler while the water is still hot. Warning! Danger of burns and scalds.
- Do not leave the appliance unattended when it is connected to the power supply or when the appliance is switched on
- Have repairs carried out only at an authorised service centre
- The electric power cable may only be replaced by an authorised service centre

- Do not aim the steam jet at people or animals
- Do not touch the steam jet.
- Do not cover the appliance during use, it may overheat
- The appliance must not be used by children or by anyone who has not been trained to use it
- If the appliance is lent to others, make sure you also include the instruction manual.
- The appliance is not to be used by children or persons with reduced physical, sensory or mental capabilities, or lack of experience and knowledge, unless they have been given supervision or instruction.
- Children being supervised not to play with the appliance.

USE OF THE STEAM CLEANER

Important advices

⚠ATTENTION!

- **Always make sure that the materials or the surfaces to be cleaned are suitable for the steam cleaner.**
- **Follow the manufacturer's instructions about the cleaning of materials.**
- **If information about certain materials or surfaces is not available, test the cleaner on a small area. Should any damage occur, do not use the steam cleaner.**
- Use the recommended accessories.
- Always put the cotton cloth on the brushes to avoid scratches.
- On vertical surfaces, always work from the top to the bottom. Put a cloth under the surface to be cleaned, to collect dirt.
- Use the extension pipes if necessary.
- Spray the steam on small areas of the surface at a time. Dissolved dirt can be removed more easily.
- In case of dirt which is hard to remove, treat the surfaces directly with the steam jet.
- On delicate surfaces, such as wood surfaces, spray a little steam and dry immediately.
- Carpets must be cleaned first with the vacuum cleaner and then with the steam cleaner.

👉NOTE:

- The steam jet can't remove any limescale. To get rid of it, use the descaler.

Field of application

The steam cleaner is suitable for cleaning:

Wide surfaces, such as:

- Tiled floor, parquet, stone and linoleum floor.
- Wax-treated tiled floor (wax removal)
- Tiles or tiled walls
- Roller shutters, guillotine windows
- Carpets

Small surfaces, such as:

- Interstices of heat radiators, tile joints, skirting boards
- Door or window frames
- Shutters

Glass surfaces, such as:

- Windows, glass walls
- Glass doors
- Mirrors

Upholstery, such as:

- Carpets and moquettes
- Upholstered furniture (sofas, armchairs).

⚠ATTENTION!

Furniture surfaces can be treated with the steam cleaner under the following conditions:

- Never clean with the direct steam jet.
- Always use a soft absorbent cloth
- Work with little steam pressure
- When you clean, don't exert any pressure with the brush.

Assembling of wheels and handle

- Assemble wheels by hand as shown in picture on fig. **B**. No tool is required.
- The handle (13) must be fitted on the upper part of the appliance with 4 screws (included in the accessories supplied) (see picture on page II). You will need a screwdriver for this operation (not included in the accessories supplied).

Assembling of the holding hook

- For a comfortable use of the two extensions, assemble the holding hook (29).
- The holder must be fixed with screws (included in the accessories) under the extensions (see picture fig. **B**)

Parts of the steam cleaner:

- 1 Steam lever
- 2 Flexible hose
- 7 Window wiper
- 8 Steam indicator
- 9 Boiler cap
- 10 Plug and power cord
- 11 Wheels
- 12 Steam intensity regulator
- 13 Handle
- 14 Scrubbing brush with clamps
- 15 Cloth holding clamps
- 16 Brush-joint
- 17 Extension pipes
- 18 Spring button
- 19 Steam nozzle handle
- 20 Tilting sprayer
- 21 Brush
- 22 Triangular brush
- 23 Cloth
- 24 Cotton cover
- 25 Anti-scale bag
- 26 Funnel
- 27 Jug
- 28 Accessory bag
- 29 Holding hook

CONTROL PANEL

- 3 Steam pressure lamp (green)
- 4 Main switch
- 4/B ON-OFF switch light (orange)
- 5 Heater light (green)
- 6 Water indicator lamp (orange)

Starting the steam cleaner

Fill with water

(fig. **B**)

⚠ATTENTION!

- Before filling the boiler with water, unplug the machine.
- Fill in the steam cleaner only with distilled water or with tap water with low mineral contents.
- The formation of limescale in the machine can cause the machine to overheat and clog the steam outlet pipe.
- The steam cleaner must rest on a plane surface.

- Turn the boiler cap (9) anticlockwise at the same time, so as to unscrew it completely.
- Pour a suitable amount of water (min. 0.5 l, max. 1.6 l) using the provided jug and funnel.
- Put the cap (9) on the boiler: turn it clockwise, so as to screw it tight.

⚠ WARNING!

- Make sure that the boiler cap is properly closed. Cap loosening during use may cause scalds!

Connecting the steam cleaner



DANGER!

(fig. 6)

- Connect the machine only if the mains voltage matches to the rated voltage marked on the rating plate.
- The main switch (4) must be disconnected (OFF position).
- The power cord (10) must not be damaged.
- The water tank must be filled with a sufficient water quantity (min. 0.5 l) using the special measuring jug.
- The hose must be connected to the relevant accessory.
- The steam nozzle must not be obstructed.
- Press the main switch (4); the indicator lights (4/B and 5) come on (heating begins).
- The machine is in operation.
- Water is heated and steam is generated.
- When the green lamp lights up (3) the machine is ready to work.

Pouring water into the boiler



WARNING!

- When the machine is in use, don't open the boiler cap (9)! Danger of scalds!

👉 NOTE:

- When the boiler water is finished, the orange water indicator lamp (6) will light up.

Filling

- After the orange "no water" light (6) comes on, make sure that the machine no longer supplies

steam (keeping the control device (12) open) by repeatedly activating the steam lever (1).

- Disconnect the main switch (4) (OFF position).
- Remove the electrical plug (10) from the supply socket.
- Let the steam cleaner cool down until the index reaches the yellow area.



NOTE: the boiler cap is equipped with a safety valve that prevents the valve from opening as long as steam pressure is high.

- Turn the boiler cap (9) anticlockwise at the same time, so as to unscrew it completely.
- Pour water into the boiler.
- Put the cap (9) on the boiler: turn it clockwise, so as to screw it tight.

Disconnecting the steam cleaner

- Disconnect the main switch (4) (OFF position).
- Pull out the electrical plug (10) from the supply socket.
- Let the steam cleaner cool down.

► ACCESSORIES' APPLICATION

Fitting or removing accessories

⚠ DANGER!

- Never work with wet hands. Electric current: Danger of death!
- The steam cleaner must be disconnected before removing the accessories.
- Accessories get hot when the machine is working. Let them cool down before carrying out any replacement. Be careful when replacing the accessory during operation: danger of scalds.

Fit the extension pipe

- Press the spring button (18) on the steam nozzle handle (19)
- Fit the steam nozzle handle (19) into the sleeve of the extension pipe (17) until the spring button (18) snaps into place.

Fitting the brushes

(fig. **D**)

- In order to be able to use the rectangular or the triangular scrubbing brush, it is necessary to connect the brush-joint (16) first:
- Keep the brush-joint pointed downwards and insert it firmly into the brush. Then turn the brush-joint upwards.
- Press the spring button (18) on the steam nozzle handle (19) or on the extension pipe (17).
- Fit the brush-joint (16) into the steam nozzle handle (19) or into the extension pipe (17), until the spring button (18) snaps into place.

Removing the pipe or the brushes

- Push the spring button (18) on the steam nozzle handle (19) or on the extension pipe (17).
- Remove the extension pipe (17) from the steam nozzle handle (19).
- Keep the brush-joint (16) pointed downwards and remove the brush from the brush-joint.

Protection cloth

(fig. **E**)

NOTE:

- Cotton cloths are used to protect surfaces from scratches. Be careful! Cloths become hot while you do the cleaning.

WARNING!

- Change the cloth only after unplugging the steam cleaner!
- Dirty cloths can be washed in the washing-machine.

Applying the cloth to the scrubbing brush

- Put the protection cloth on a plane surface.
- Lay the scrubbing brush (14) in the middle of the cloth.
- Push the cloth holding spring clamps (15) and keep them pressed.
- Put two corners of the cloth under the spring clamps (15) from behind.
- Now put the front half of the cloth under the spring clamps (15) and release them.

Applying the cloth to the triangular brush

- Place the triangular brush (22) on the cloth (24)
- Wrap the cloth around the triangular brush (see figure).

Fitting the small brush

NOTE:

- The small brush (21) must be used only together with the bent nozzle (20).
- Fit the small brush into the bent nozzle.
- Fit the bent nozzle into the pipe (17) or into the steam nozzle handle (19).

Cleaning window glass

(fig. **G**)

⚠ ATTENTION! If external temperatures are around the freezing-point, the window glass can be slightly sprayed with steam at a distance of 20 cm, at least.

- After that, you can treat the whole glass surface with steam to offset sudden changes in temperature and to avoid tensile stress on the glass surface.
- Sudden changes in temperature between glass and steam can break the glass.

Installing the glass cleaner - use

(7) Optional (fig. **G**)

- Fit the window cleaner into the steam nozzle handle (19) or into the extension pipe (17) until the spring button (18) snaps into place.

NOTE:

- The regulator (12) features 5 adjustable positions: on position 1, steam quantity is minimum, whereas in position 5 it is maximum. Do not use position 1 for more than 5 minutes.
- Very dirty windows must be cleaned first with the small (22) or big (14) brush and the cloth (23 or 24).
- Then, clean the window with the window cleaner.
- After cleaning, remove dirt from the rubber head of the window cleaner with a clean cloth. Only a clean and well stretched band allows a perfect cleaning of the window without leaving stripes.

- Spray steam onto the window starting at the top and moving downward (fig. 1) by placing the regulator on position 3.
- Remove dirt with the rubber sponge (fig. 2).
- Lay the wiper rubber band on a part of the window treated with steam (fig. 3).

(7) Optional

- Lay the wiper rubber band on a part of the window treated with steam.

► MAINTENANCE



DANGER!

- Before any maintenance or cleaning,
- Switch off
- Unplug the machine.
- Do not empty the machine as long as there is hot water inside the boiler.
- In order to avoid formation of limescale, it is recommended to fill the boiler with water rinse and empty it once a month.
- If the machine is not used for a long period of time, the boiler must be emptied.
- Allow the appliance to cool down before storing it.
- To prevent the build up of any scale contained in the water, use the anti-scale as indicated below.

► HOW TO STORE THE STEAM CLEANER

(fig. 11)

- The cable may be wound around the two hooks on the back.

Cleaning

⚠ATTENTION!

- Don't use any solvents as they may damage the machine plastic components.
- Clean the machine enclosure with a wet cloth.
- Clean the machine accessories only with water.
- Let the clean brushes dry, with the bristles turned upwards, to avoid deforming them.

► CLEANING THE BOILER

- All maintenance jobs must be performed only

when the appliance is cold and with the plug disconnected.

- Clean the appliance boiler every 5 maximum 10 fills depending on water hardness. Such information can be obtained from your municipal authorities or water utility.
- Fill the boiler with water and shake well. Afterwards empty the boiler by tilting the appliance on one side.

► DESCALING THE BOILER (using the descaler)

The descaler prevents limescale from depositing on the appliance components and in the pipes coming into contact with steam.

⚠ATTENTION! Do not swallow. Do not mix with other substances. If the product comes into contact with the eyes or face, wash with plenty of water. Store in its original, tightly closed bottle. S2 = Keep out of the reach of children. The appliance cannot be used as long as the liquid is inside the boiler.

- To ensure good and long appliance operation, the boiler is best descaled according to the following schedule (DH= deutsche Haerte)

1 dH = 9,52 gr/l CaO (Calcium Carbonate)

< **10 Dh:** Every 100 fills

between 10/22 Dh: every 75 fills

► **22 Dh:** every 50 fills

- To find out water hardness, contact your municipal authorities or water utility
- 1 Pour about 1 litre of hot water into the appliance
- 2 Pour the contents of HALF the bag provided and allow the solution to work for about 8 hours
- 3 Do not close the cap.
- 4 Subsequently empty the appliance. Because a certain amount of liquid still remains in the boiler, rinse this with cold water 2 or 3 times to remove any scale residues
- 5 The appliance is now ready to use
- The contents of the bag provided is enough for two descaling operations. Afterwards any other antiscaling product available on the market can be used (in powder or liquid).

► HOW TO ELIMINATE LITTLE FAILURES

⚠ DANGER! Repairs must be carried out only by an Authorized Service Centre.

🔧 NOTE: Failures may occur even when using the machine properly. The table below reports some failures and remedies. If these instructions should fail, kindly apply to an Authorized Service Centre for further information.

TECHNICAL DATA STICKER

Check that technical data on the sticker correspond to the ones of the electrical circuit to which you are going to connect the machine.

Safety features: Service pressure switch • Service thermostat • Safety thermostat • Steam control on the waterproof handle • Tamper-proof cap with pressure release valve • Boiler in die-cast aluminium.

TECHNICAL DATA

Boiler volume **2,4 l**
Boiler capacity **1,6 l**

Operating temperature **145° C**
Temperature during transport and storage

0 ÷ 40° C

Working room temperature **0 ÷ 40° C**

Arm vibrations **< 2,5 m/s²**

TECHNICAL DATA

See technical data plate:

Voltage / Frequency
Boiler draw rate
Steam pressure
Dimensions / Weight

V Hz
W
kPa (bar)
Kg

WARRANTY CONDITIONS

All our machines are subjected to strict tests and are covered against manufacturing defects in accordance with applicable regulations. The warranty is effective from the date of purchase.

The following are not included in the warranty: - Parts subject to normal wear. - Rubber parts, charcoal, filters and the accessories and optional accessories. - Accidental damage, caused by transport, neglect or inadequate treatment, incorrect or improper use and installation failing - The warranty shall not cover any cleaning operations to which the operative components may be subjected, such as clogged nozzles and filter blocked due to limestones.

DISPOSAL

 • Disposal must be carried out in accordance with applicable environmental legislation.

- The appliance and its accessories must be disposed of in accordance with the materials used in their construction.
- Disposal must be carried out in accordance with applicable local legislation. Contact your municipality for the nearest refuse dumping site.
- As owner of an electrical or electronic product, you are not allowed by law (according to EU-

Failure	Cause	Remedy
<ul style="list-style-type: none"> • The steam cleaner is ready to work, but no steam comes out. 	<ul style="list-style-type: none"> • The steam intensity regulator (optional) is on position 0. • The accessory is obstructed. 	<ul style="list-style-type: none"> • Turn the steam intensity regulator on position 1-5. • Check the accessories.
<ul style="list-style-type: none"> • The flow of steam does not come out regularly and is accompanied by water spray. 	<ul style="list-style-type: none"> • The boiler has been filled with too much water. 	<ul style="list-style-type: none"> • Press the lever (1) to drain the excess water. Be careful not to overfill the appliance (max 1.6 liter).
<ul style="list-style-type: none"> • When you work with the steam cleaner, an accessory comes off. 	<ul style="list-style-type: none"> • The accessory has not been connected properly. 	<ul style="list-style-type: none"> • Fit the accessory properly.

Directive 2012/19/EU on waste electrical and electronic equipment and the particular national laws of the EU-Member States transforming this Directive) to dispose of this product or its electrical/electronic accessories as unsorted domestic waste. You shall use the designated free possibilities for return instead.







 **NOTE:**

- Please always follow the environmental regulations of your local authority. Here you can obtain the addresses required for an ecological disposal of your steam cleaner.

► RENSEIGNEMENTS POUR LA SÉCURITÉ

- Avant-propos

Cette notice inclut des pictogrammes illustrés ci-dessous qui servent à attirer l'attention de l'utilisateur sur des informations importantes.

Symbole	Avertissement	Signification
	DANGER	Avertissement d'éventuelles lésions corporelles graves, voire mortelles
	AVERTISSEMENT	Avertissement de d'éventuelles lésions corporelles légères ou dommages matériels
	ATTENTION	Avertissement d'endommagements ou destruction de l'appareil possibles
	IMPORTANT / REMARQUE	Informations supplémentaires et conseils utiles pour une utilisation correcte de l'appareil
		L'un des symboles ci-dessous sera utilisé en fonction de la nature du danger:
	DANGER	Danger provoqué par du courant électrique
	AVERTISSEMENT	Danger provoqué par de la vapeur bouillante
	AVERTISSEMENT	Danger de brûlures

UTILISATION PRÉVUES

- Cet appareil est indiqué par un emploi collectif, par exemple, dans les auberges, les écoles, les hôpitaux, les usines, les magasins, les bureaux et les résidences

Informations utiles sur le nettoyage à vapeur:

L'eau, sous forme de vapeur, permet un nettoyage écologique supérieur aux détergents modernes. Sous forme de vapeur l'eau est utilisée avec parcimonie. Grâce à la température et au débit élevés, la vapeur produit un important effet nettoyant en dissolvant les graisses et les particules de poussière qui sont généralement difficiles à éliminer. La vapeur nettoie et désinfecte. Elle ne laisse aucune chance aux bactéries, elle élimine les acariens, les germes et les agents pathogènes, elle lie les particules de poussière et prévient les allergies provoquées par celles-ci. Vous pouvez bénéficier de tous ces avantages en utilisant le nettoyeur vapeur dans vos tâches ménagères tout en contribuant à la protection de l'environnement.

Important!

Le mode d'emploi fait partie intégrante de l'appareil. Nous vous recommandons vivement de lire attentivement les instructions avant la mise en service de l'appareil et de toujours les conserver à porté de main pour pouvoir les consulter en cas de besoin et à tout moment.

► RENSEIGNEMENTS POUR LA SÉCURITÉ

Sécurité du nettoyeur vapeur

⚠ DANGER!

Les consignes de sécurité suivantes doivent être respectées:

- L'appareil ne doit être utilisé que pour l'usage pour lequel il a été prévu
- Branchez l'appareil seulement si le voltage du réseau coïncide avec le voltage indiqué sur la plaque d'identification et si la prise d'alimentation est reliée à la terre
- Le branchement électrique de l'appareil doit être conforme à la norme IEC 60364-1.
Avant de brancher l'appareil, s'assurer que les données de la plaque correspondent aux données du réseau électrique et que la prise est protégée par un interrupteur magnétothermique différentiel "disjoncteur" ayant une sensibilité d'intervention inférieure à 0,03 A – 30 ms.
- Ne débranchez pas l'appareil en tirant sur le fil
- Ne traînez pas l'appareil en tirant sur le cordon d'alimentation
- L'utilisation d'une rallonge électrique est déconseillée. En cas de nécessité, utilisez des rallonges homologuées munies d'une mise à la terre. Déroulez complètement la rallonge avant de l'utiliser
- Débranchez l'appareil à la fin de l'utilisation et avant de remplir la chaudière ou de changer le tuyau vapeur
- Avant d'utiliser l'appareil, vérifiez l'état du cordon, de la fiche et du tuyau vapeur
- N'utilisez pas l'appareil pour nettoyer des appareils électriques ou des prises de courant
- N'utilisez pas l'appareil endommagé. Adressez-vous à un centre S.A.V. agréé
- N'utilisez pas la vapeur pour nettoyer l'appareil
- N'utilisez pas l'appareil avec les mains ou les pieds mouillés
- Ne plongez jamais l'appareil dans de liquides.
- Ce tuyau flexible contient des connexions électriques. Ne pas plonger dans l'eau pour le nettoyage
- Ne videz pas la chaudière tant que l'eau est encore chaude. ATTENTION! Risque de brûlures
- Ne laissez pas l'appareil sans surveillance lorsqu'il

est branché ou lorsqu'il est allumé

- Les réparations doivent être effectuées exclusivement par un centre de S.A.V. agréé
- Le cordon électrique doit être remplacé exclusivement par un centre de S.A.V. agréé
- Il est interdit de diriger le jet de vapeur sur des personnes ou des animaux
- Il est interdit de toucher le jet de vapeur avec les mains
- Ne couvrez jamais l'appareil pendant l'utilisation car il pourrait surchauffer
- L'appareil ne doit jamais être utilisé par des enfants ou par des personnes non instruites à l'usage
- La notice de mode d'emploi doit toujours accompagner l'appareil, même en cas de prêt à d'autres personnes.
- Le produit ne peut être utilisé par des enfants ou autres personnes dont les facultés physiques, sensorielles ou mentales seraient limitées ou par des personnes dont l'expérience et/ou la maîtrise ne seraient pas optimales. Ceci reste valable jusqu'au moment où ces personnes auront été correctement instruites et formées.
- Les enfants, même sous contrôle parental, ne peuvent jouer avec le produit.

EMPLOI DU NETTOYEUR VAPEUR

Conseils pratiques

- ⚠ ATTENTION! • Vérifiez toujours si les matériaux ou les surfaces à nettoyer conviennent à l'utilisation du nettoyeur vapeur.
- Observez les instructions spécifiques du fabricant à propos de l'entretien des matériaux.
- A défaut d'informations, effectuez toujours un essai sur l'endroit moins visible du matériau. En cas d'endommagement, n'utilisez pas le nettoyeur.
- Utilisez toujours les accessoires recommandés.
- Appliquez toujours une serpillière sur les brosses pour prévenir les éraflures.
- Pour les surfaces verticales, travaillez toujours de haut en bas. Placez un chiffon sous la surface à nettoyer pour recueillir la saleté.
- Utilisez les rallonges seulement si nécessaire.
- Vaporisez une petite surface à la fois car la saleté à peine dissoute s'élimine plus facilement.

- Pour la saleté plus tenace, vaporisez directement la vapeur sur la surface concernée.
- Pour les surfaces fragiles, comme le bois, pulvérissez peu de vapeur et séchez immédiatement.
- Les tapis doivent d'abord être aspirés avant d'être nettoyés avec le nettoyeur vapeur.

REMARQUE:

- Le jet de vapeur n'est pas en mesure d'éliminer les dépôts de calcaire qui devront être traités avec un détartrant.

Applications

Le nettoyeur vapeur est indiqué pour le nettoyage de:

Grandes surfaces comme:

- les sols carrelés, en bois, en pierres et des linoléums.
- les sols carrelés et traités avec de la cire (élimination de la cire).
- les carrelages ou les parois en carreaux.
- les volets roulants et les fenêtres à guillotine.
- les tapis.

Petites surfaces comme:

- les radiateurs, les joints de carreaux, les plinthes.
- les huisseries.
- les persiennes.

Surfaces en verre comme:

- les fenêtres et les cloisons vitrées,
- les portes vitrées,
- les miroirs.

Revêtements en tissu comme:

- les tapis et moquettes,
- les meubles capitonnés (canapés, fauteuils).

ATTENTION!

Les surfaces des meubles peuvent être traitées avec le nettoyeur vapeur, mais aux conditions suivantes:

- Ne pulvérisez pas le jet de vapeur directement sur le meuble.
- Utilisez toujours un chiffon doux absorbant.
- Utilisez une faible pression de la vapeur.
- N'exercez aucune pression pendant le nettoyage.

Montage des roues et de la poignée

- Montez les roues manuellement comme indiqué fig. **B**. Vous n'aurez besoin d'outils.
- Montez la poignée (13) sur la partie supérieure

de l'appareil à l'aide de 4 vis (fournies avec les accessoires). Vous aurez besoin d'un tournevis (pas fourni).

Montage du crochet de support

- Montez le crochet de support (13) pour une utilisation confortable des deux rallonges.
- Montez le crochet de support sous les deux rallonges à l'aide des vis (fournies avec les accessoires) (voir image fig. **B**).

Composants de la machine:

- 1 Actuateur de vapeur
- 2 Flexible
- 7 Raclette
- 8 Indicateur de vapeur
- 9 Bouchon de chaudière
- 10 Fiche et cordon d'alimentation
- 11 Roues
- 12 Régulateur d'intensité vapeur
- 13 Poignée
- 14 Grande brosse avec clips
- 15 Clips de fixation serpillière
- 16 Articulation pour brosses
- 17 Rallonge (2X)
- 18 Bouton à déclic
- 19 Poignée de commande vapeur
- 20 Pulvérisateur incliné
- 21 Pinceau
- 22 Brosse triangulaire
- 23 Chiffon en tissu
- 24 Housse (de protection)
- 25 Sachet de produit anticalcaire
- 26 Entonnoir
- 27 Carafe
- 28 Sacoche pour accessoires
- 29 Crochet pour rallonge

TABLEAU DE COMMANDE

- 3 Témoin pression vapeur (vert)
- 4 Interrupteur principal
- 4/B Témoin interrupteur principal (orange)
- 5 Témoin lumineux chauffage eau (vert)
- 6 Témoin niveau eau (orange)

Mise en service de la machine

Remplissage de la chaudière

(fig. **B**)

⚠ ATTENTION!

- Avant de remplir la chaudière, débranchez la machine en retirant la fiche de la prise.
- Remplir le nettoyeur vapeur uniquement avec de l'eau distillée ou du robinet à faible pourcentage de minéraux. La formation de calcaire dans l'appareil peut causer des surchauffes de l'appareil et encrasser les conduites de sortie de la vapeur.
- Le nettoyeur doit reposer sur une surface plane.
- Dévisser le bouchon (9) de la chaudière tout en le tournant dans le sens contraire des aiguilles d'une montre jusqu'à ce qu'il soit complètement dévissé.
- Versez une quantité d'eau comprise entre 0,5 l minimum et 1,6 l maximum, en utilisant le verre gradué fourni et l'entonnoir.
- Remplacez le bouchon (9): tournez dans le sens des aiguilles d'une montre jusqu'à ce qu'il soit complètement revissé.

⚠ AVERTISSEMENT!

- Contrôlez si le bouchon de la chaudière est bien vissé. Risque de brûlures au cas où le bouchon serait desserré!

Branchement du nettoyeur vapeur**DANGER!**

(fig. C).

- Avant de brancher le nettoyeur, vérifiez si la tension du secteur correspond à celle indiquée sur la plaquette d'identification.
- L'interrupteur principal (4) doit être débranché (position OFF).
- Le cordon d'alimentation (10) ne doit pas être endommagé.
- La cuve doit être remplie avec une quantité d'eau suffisante (0,5 l minimum) en utilisant le verre gradué prévu à cet effet.
- Le flexible doit être branché avec l'accessoire prévu à cet effet.
- La sortie de la vapeur de la buse ne doit pas être entravée.
- Appuyez sur l'interrupteur principal (4); les témoins lumineux (4/B) et (5) s'allument (le réchauffage commence).
- Le nettoyeur est en fonction.
- L'eau est chauffée et la vapeur se forme.
- L'allumage du témoin vert (3) signifie que le nettoyeur est prêt à fonctionner.

Remplissage de la chaudière**AVERTISSEMENT!**

- Ne dévissez jamais le bouchon (9) de la chaudière pendant le fonctionnement! Risque de brûlures!

🔧 REMARQUE:

- L'allumage du témoin orange (6) de niveau eau signale qu'il n'y a plus d'eau dans la cuve.

Remplissage

- Assurez-vous qu'une fois que le témoin orange de niveau eau (6) est allumé, la machine ne débite plus de vapeur (le régulateur (12) étant ouvert) en actionnant à plusieurs reprises l'actuateur de vapeur (1).
- Débrancher l'interrupteur principal (4) (position OFF).
- Débranchez la fiche électrique (10) de la prise de courant.
- Laissez refroidir le nettoyeur jusqu'à ce que l'indicateur se positionne sur le jaune.

- 🔧 **REMARQUE:** le bouchon est équipé d'une soupape de sécurité empêchant l'ouverture de la soupape tant que la pression de la vapeur est élevée.
- Dévisser le bouchon (9) de la chaudière tout en le tournant dans le sens contraire des aiguilles d'une montre jusqu'à ce qu'il soit complètement dévissé.
- Versez l'eau dans la chaudière.
- Remplacez le bouchon (9): tournez dans le sens des aiguilles d'une montre jusqu'à ce qu'il soit complètement revissé.

Débranchement du nettoyeur vapeur

- Débranchez l'interrupteur principal (4) (position OFF).
- Débranchez la fiche électrique (10) de la prise de courant.
- Laissez refroidir le nettoyeur.

► EMPLOI DES ACCESSOIRES**Montage ou démontage des**

accessoires

⚠ DANGER!

- Ne travaillez pas avec les mains mouillées. Courant électrique: risque de mort!
- Débranchez le nettoyeur avant de démonter les accessoires.
- Faites refroidir les accessoires avant de les démonter car ils chauffent pendant le fonctionnement du nettoyeur. Ne démontez pas l'accessoire pendant que le nettoyeur est en marche: il pourrait s'avérer le risque de brûlures.

Assemblage des rallonges

- Pressez le bouton à déclic (18) situé sur la poignée de buse à vapeur (19).
- Enflez la poignée de buse à vapeur (19) dans la rallonge (17) jusqu'à entendre le „clic“ du bouton (18).

Assemblage des brosses

(fig. D)

- Avant de monter la brosse rectangulaire (14) ou triangulaire (22), il faut d'abord monter l'articulation (16) pour brosses:
 - Tenez l'articulation (16) orientée vers le bas et introduisez-la à fond dans la brosse. Placez ensuite l'articulation en position de travail en la retournant vers le haut.
 - Pressez le bouton à déclic (18) situé sur la poignée de buse à vapeur (19) ou sur la rallonge (17).
 - Enflez l'articulation (16) dans la poignée de buse à vapeur (19) ou à l'extrémité de la rallonge (17) jusqu'à entendre le „clic“ du bouton (18).

Démontage de la rallonge ou des brosses

- Pressez le bouton à déclic (18) situé sur la poignée de buse à vapeur (19) ou sur la rallonge (17).
- Démontez la rallonge (17) de la poignée de buse à vapeur (19).
 - Orientez l'articulation (16) vers le bas et retirez la brosse.

Application de la serpillière de protection

📖 REMARQUE:

- Les serpillières en coton servent à protéger les surfaces contre les éraflures. ATTENTION! Les serpillières chauffent pendant le fonctionnement du nettoyeur.

⚠ AVERTISSEMENT!

- Changez les serpillières seulement lorsque la machine est débranchée.
- Les serpillières sales peuvent être lavées à la machine à laver.

Application de la serpillière sur la grande brosse

(fig. E)

- Posez la serpillière sur une surface plane.
- Placez la grande brosse (14) au milieu de la serpillière.
- Pressez, sans les lâcher, les clips (15).
- Introduisez les deux angles arrière de la serpillière sous les clips (15).
- Introduisez les deux angles avant de la serpillière sous les clips (15), puis lâchez-les.

EMPLOI DES ACCESSOIRES - Appliquez la housse de protection sur la brosse triangulaire

- Posez la brosse triangulaire (22) sur la housse (24).
- Enveloppez la housse autour de la brosse triangulaire (comme indiqué dans l'image).

Montage de la petite brosse

📖 REMARQUE:

- Utilisez la petite brosse (21) uniquement avec la buse coudée (20).
- Montez la petite brosse à l'extrémité de la buse coudée.
- Montez la buse coudée sur la rallonge (17) ou sur la poignée de buse à vapeur (19).

Nettoyage des vitres

(fig. G)

⚠ ATTENTION!

- En cas de température extérieure très basse ou de 0° C, pulvérisez d'abord un jet de vapeur à 20 cm min. de distance de la vitre.
- Pulvérisez ensuite la vapeur sur toute la surface de

la vitre pour compenser les écarts de température et éviter les tensions sur la surface de la vitre.

- Des écarts importants de température entre la vitre et la vapeur peuvent provoquer la rupture de la vitre.

Montage de la raclette à vitres - utilisation

(7) Optional (fig. **G**)

- Enclenchez la raclette à vitres (7) sur le tube de la rallonge (17) ou sur la poignée de buse à vapeur (19); le bouton à dé clic (18) doit émettre un clic d'enclenchement.

REMARQUE:

- Le régulateur (12) dispose de 5 positions de réglage; la position 1 correspond à une quantité minimum de vapeur tandis que la position 5 permet d'obtenir la distribution maximum. Ne pas utiliser la position 1 pendant plus de 5 minutes.
- Nettoyez les vitres particulièrement sales à l'aide de la petite (22) ou grande brosse (14) et de la serpillière (23 ou 24).
- Passez ensuite la raclette sur la vitre.
- Nettoyez la bande en caoutchouc de la raclette avec un chiffon propre après chaque passage sur la vitre. Seule une bande propre et bien tendue permet un nettoyage sans traces.
- Vaporisez la vapeur sur la fenêtre du haut vers le bas (fig. 1) en positionnant le bouton de réglage (8) sur la position 3.
- Éliminez la saleté avec la bande en caoutchouc en exerçant une légère pression (fig. 2).
- Séchez en passant la bande en caoutchouc de la raclette sur la vitre (fig. 3).

► ENTRETIEN



DANGER! • Avant toute opération d'entretien ou de nettoyage:

- Débranchez l'interrupteur principal (4).
- Débranchez la fiche de la prise de courant.
- Laissez d'abord refroidir l'eau avant de vider la cuve.
- Pour prévenir la formation de tartre, il est recommandé une fois par mois au moins, de remplir la cuve avec de l'eau, de la rincer et de la vider.
- Avant toute inactivité prolongée, il est

recommandé de vider la cuve.

- Laissez toujours refroidir l'appareil avant de le ranger.
- Pour prévenir les dépôts de calcaire contenu dans l'eau, il est conseillé d'utiliser du détartrant selon les modalités décrites ci-dessous.

► RANGEMENT DU NETTOYEUR VAPEUR

(fig. **I**)

- À l'arrière se trouvent deux saillies autour desquelles vous pouvez enrouler le câble.

Nettoyage

ATTENTION!

- Nettoyez la coque avec un chiffon humide.
- N'utilisez pas de solvants car ils pourraient endommager les parties en plastique de la machine.
- Nettoyez les accessoires à l'eau uniquement.
- Laissez sécher les brosses avec les soies orientées vers le haut pour éviter qu'elles se déforment.

► NETTOYAGE DE LA CHAUDIÈRE

- Toute intervention d'entretien doit s'effectuer uniquement alors que l'appareil est froid et après avoir pris soin de débrancher la fiche d'alimentation électrique.
- Nettoyez la chaudière de l'appareil tous les 5, maximum 10 pleins, en fonction de la dureté de l'eau. Le degré de dureté de l'eau peut être éventuellement obtenu auprès des autorités communales ou auprès de la société de distribution d'eau.
- Remplissez d'eau la chaudière et agitez énergiquement. Ensuite, la vider en inclinant l'appareil sur un côté.

► DÉTARTRAGE DE LA CHAUDIÈRE

(utilisation du produit de détartrage)

L'utilisation du produit de détartrage empêche le dépôt de calcaire sur les composants de l'appareil et des conduits qui se trouvent au contact de la vapeur.

⚠ATTENTION! Ne pas avaler le produit de détartrage! Ne pas mélanger avec d'autres produits. En cas de contact avec les yeux ou le visage, rincer abondamment à l'eau. Conserver le produit de détartrage ouvert dans son flacon d'origine bien fermé et hors de la portée des enfants. Ne pas utiliser l'appareil jusqu'à ce que la chaudière ait éliminé tout résidu de produit détartrant. N'utilisez pas le nettoyeur si le produit de détartrage se trouve encore à l'intérieur de la chaudière.

- Pour garantir le bon fonctionnement durable de l'appareil, il est recommandé de détartrer la chaudière en respectant les fréquences suivantes (dH = deutsche Härte):

1 dH = 9,52 gr/l CaO (carbonate de calcium)

< **10 dH**: tous les 100 pleins

entre 10 et 22 dH: tous 75 pleins

► **22 dH**: tous les 50 pleins

- Le degré de dureté de l'eau peut être éventuellement obtenu auprès des autorités communales ou auprès de la société de distribution d'eau.

- 1 Versez dans l'appareil environ 1 litre d'eau chaude.
- 2 Versez la moitié (25 g) du contenu du sachet fourni (50 g) dans le réservoir et laissez la solution agir pendant 8 heures environ.
- 3 Ne remettez pas en place le bouchon.
- 4 Ensuite, vidanger l'appareil; une certaine quantité de liquide se trouvant encore à l'intérieur de la chaudière, procéder à 2 ou 3 rinçages de cette dernière à l'aide d'eau froide de façon à éliminer définitivement les résidus de calcaire.
- 5 Une fois ces opérations effectuées, l'appareil peut

être utilisé.

- Le contenu du sachet fourni permet de procéder à 2 détartrages. Les détartrages suivants peuvent être effectués à l'aide tout autre produit de détartrage (en poudre ou liquide) disponible dans le commerce.

► PETIT GUIDE DE DÉPANNAGE

⚠DANGER! Les réparations doivent être effectuées uniquement par un centre de service après-vente agréé.

🔧 REMARQUE:

- Des pannes peuvent se produire, même en utilisant la machine de façon adéquate. Le tableau suivant résume les pannes les plus fréquentes et leurs solutions. Si malgré tout, le problème persiste, contactez un centre de service après-vente agréé.

PLAQUE DONNÉES TECHNIQUES

Contrôlez que les données techniques reportées sur la plaque correspondent à celles du réseau électrique auquel la machine sera branchée.

Dispositifs de sécurité:

Pressostat de service • Thermostat de service • Thermostat de sécurité • Poignée de commande vapeur étanche • Bouchon anti-dévissement à soupape de sécurité • Chaudière en aluminium moulé sous pression.

Problème	Cause	Solution
• Le nettoyeur vapeur est prêt à fonctionner mais la vapeur ne sort pas.	• Le régulateur d'intensité de la vapeur (en option) est sur la position 0. • L'accessoire est obturé.	• Tournez le régulateur d'intensité de la vapeur sur la position 1-5. • Contrôlez les accessoires.
• Flux de vapeur irrégulier accompagné de projections d'eau.	• Il y a trop d'eau dans la chaudière.	• Evacuez l'eau excédentaire en appuyant sur le levier (1). Faites attention à la quantité d'eau au moment du remplissage de la chaudière (max. 1,6 l).
• Un accessoire se détache pendant le fonctionnement.	• L'accessoire n'a pas été bien monté.	• Contrôlez le montage de l'accessoire.

Caracteristiques techniques

Volume de la chaudière	2,4 l
Capacité de la chaudière	1,6 l
Température de service	145° C
Température de stockage et transport	0÷40° C
Température de l'environnement	0÷40° C
Vibrations transmises à l'utilisateur	< 2,5 m/s²

Données techniques

(voir plaque données techniques)

Voltage / Fréquence	V ~ Hz
Puissance de la chaudière	W
Pression de la vapeur	kPa (bar)
Dimensions / Poids	Kg

► CONDITIONS DE GARANTIE

Tous nos appareils ont été soumis à de nombreux essais et sont sous garantie pour tous les défauts de fabrication conformément aux normes en vigueur. La garantie s'applique à partir de la date d'achat du produit.

Sont exclus de la garantie: Les parties sujettes à normale usure; Les composants en gomme, les balais de charbons, les filtres, les accessoires et les accessoires sont en option. - Les dommages accidentels dus au transport, à négligence et à une utilisation incorrecte, provoqués par une mise en place impropre ou incorrect. - La garantie n'envisage pas le nettoyage des organes de fonctionnement, des filtres et buses obstrués des incrustations, es bloquées à cause de résidus calcaires.

ÉLIMINATION



En tant que propriétaire d'un appareil électrique ou électronique, la loi (conformément à la directive EU 2012/19/EU sur les déchets des appareils électriques et électroniques et aux législations nationales des Etats membres UE qui ont mis en œuvre cette directive) vous défend d'éliminer ce produit ou ses accessoires électriques/électroniques comme un déchet domestique solide urbain et vous impose au contraire de l'éliminer dans les centres de collecte prévus à cet effet. On peut éliminer le produit directement du distributeur





moyennant l'achat d'un nouveau produit, équivalent à celui que l'on doit éliminer. L'abandon du produit dans l'environnement pourrait provoquer de graves dommages à l'environnement et à la santé de l'homme.

Le symbole sur la figure représente le bidon des déchets urbains et il est impérativement interdit de placer l'appareil dans ces conteneurs. Le non respect des indications de la directive 2012/19/EU et des décrets de mise en œuvre des différents Etats communautaires peut être sanctionné du point de vue administratif.

► SICHERHEIT

- Einleitung

Die in dieser Anleitung verwendeten Signalworte und Symbole haben folgende Bedeutung.

Symbol	Signalwort	Bedeutung
	GEFAHR	Warnung vor möglichen schweren bis tödlichen Verletzungen von Personen
	WARNUNG	Warnung vor möglichen leichten Verletzungen von Personen oder möglichem Sachschaden
	VORSICHT	Warnung vor möglichen Defekten bzw. Zerstörung des Gerätes
	WICHTIG / HINWEIS	Zusätzliche Informationen und nützliche Ratschläge für eine ordnungsgemäße Bedienung des Gerätes
		Je nach Art der Gefahr werden folgende Symbole verwendet:
	GEFAHR	Gefahr durch elektrischen Strom
	WARNUNG	Gefahr durch heißen Wasserdampf
	WARNUNG	Gefahr Brandwunde

BESTIMMUNGSGEMÄSSER GEBRAUCH

- Dieses Gerät ist auch für die kommerzielle Verwendung geeignet, zum Beispiel in Hotels, Schulen, Krankenhäusern, Fabriken, Geschäften, Büros und im Vermietgeschäft.

Nützliche Informationen zur Dampfreinigung:

Reinigung durch Wasserdampf ist zweifellos umweltfreundlicher als durch die modernen Reinigungsmittel. Das Wasser wird zudem in Form von Dampf in einer viel geringeren Menge verbraucht. Das Gerät gibt einen sehr heißen Dampf in großer Menge ab. Der Reinigungseffekt ist unvergleichbar; Fett und Staubpartikel werden gelöst, deren Entfernung bei den üblichen Reinigungssystemen problematisch ist. Der Dampf reinigt und desinfiziert. Bakterien, Milben, Keime und andere krankheitserregende Wirkstoffe werden beseitigt, zudem bindet er die Staubpartikel und vermeidet das Auftreten von durch Staub bewirkten Allergien. Die Verwendung des Dampfreinigers bringt also enorme Vorteile und schützt auch die Umwelt.

👉 WICHTIG! Die Bedienungsanleitung ist ein Bestandteil des Gerätes. Lesen Sie sie bitte vor der Inbetriebnahme des Gerätes aufmerksam durch. Bewahren Sie diese Bedienungsanleitung stets griffbereit auf, damit sie jederzeit nachgeschlagen werden kann.

► Sicheres Umgehen mit dem Dampfreiniger

⚠GEFAHR!

Beachten Sie bitte die folgenden Sicherheitshinweise.

- Setzen Sie das Gerät nur für den Zweck ein, für den es gebaut wurde
- Schließen Sie das Gerät nur dann an das Stromnetz an, wenn die Netzspannung mit der auf dem Geräteschild angegebenen Spannung übereinstimmt. Die Steckdose muss geerdet sein, andernfalls besteht Lebensgefahr durch elektrischen Strom!
- Der elektrische Anschluss des Gerätes muss der Norm IEC 60364-1 entsprechen. Bevor Sie das Gerät anschließen, vergewissern Sie sich, dass die Angaben auf dem Typenschild denen des Stromnetzes entsprechen und dass die Steckdose durch einen Fehlerstromschutzschalter mit einer Ansprechempfindlichkeit unter 0,03 A - 30ms abgesichert ist.
- Ziehen Sie den Netzstecker nicht am Kabel aus der Steckdose
- Ziehen Sie das Gerät nicht am Netzkabel
- Verwenden Sie keine Verlängerungskabel. Wenn der Einsatz eines Verlängerungskabels unbedingt erforderlich ist, verwenden Sie Kabel mit entsprechendem Zulassungszeichen mit Erdleiter. Rollen Sie das Verlängerungskabel vor Gebrauch komplett aus
- Ziehen Sie den Netzstecker:
 - Nach dem Gebrauch des Gerätes
 - Vor dem Befüllen des Kessels
 - Vor dem Ersetzen des Dampfschlauches
- Prüfen Sie folgende Teile vor dem Gebrauch des Gerätes:
 - Das Netzkabel
 - Den Netzstecker
 - Den Dampfschlauch

Wenn Sie Beschädigungen feststellen, darf das Gerät nicht betrieben werden!

Lassen Sie die Defekte durch ein autorisiertes Kundendienstzentrum beheben

- Verwenden Sie das Gerät nicht zum Reinigen von elektrischen Geräten oder Steckdosen
- Reinigen Sie das Gerät nicht mit dem Dampf
- Bedienen Sie das an das Stromnetz angeschlossene Gerät nicht mit nassen Händen oder Füßen

- Tauchen Sie das Gerät nicht in Flüssigkeiten.
- Den Dampfschlauch enthält die elektrischen Anschlüsse. Tauchen Sie den Dampfschlauch nicht in Flüssigkeiten.
- Entleeren Sie den Kessel erst, wenn das Gerät bzw. das Wasser abgekühlt ist. Achtung! In heißem Zustand besteht Verbrennungs- bzw. Verbürgungsgefahr!
- Lassen Sie das an das Stromnetz angeschlossene oder eingeschaltete Gerät nicht unbeaufsichtigt
- Reparaturen sowie der Austausch sicherheitsrelevanter Teile (z. B. das Netzkabel) dürfen nur von einem autorisierten Kundendienstzentrum durchgeführt werden
- Richten Sie den Dampfstrahl nicht auf Personen oder Tiere
- Berühren Sie den Dampfstrahl nicht mit den Händen
- Decken Sie das Gerät während des Gebrauchs nicht ab, da es sich überhitzen kann
- Kinder und nicht mit dem Gerät vertraute Personen dürfen das Gerät nicht benutzen
- Wenn Sie das Gerät anderen Personen leihen, geben Sie der jeweiligen Person auch diese Gebrauchsanweisung
- Das Produkt darf nicht von Kinder und Personen mit körperlicher Behinderung, Sinnes oder geistigen Fähigkeiten oder Mangel an Erfahrung und Wissen benutzt werden, außer wenn ihnen Aufsicht oder Anweisung gegeben worden ist.
- Kinder mit Aufsicht dürfen trotzdem nicht mit dem Produkt spielen.

► ANWENDUNG DES DAMPFREINIGERS

Praktische Ratschläge

⚠VORSICHT!

- **Verwenden Sie den Dampfreiniger ausschließlich zum Säubern von Gegenständen oder Oberflächen, die eine solche Reinigung vertragen.**
- **Beachten Sie die Herstellervorgaben bezüglich der Reinigung des jeweiligen Materials.**
- **Wenn Sie keine diesbezüglichen Informationen haben, probieren Sie die Reinigung des Materials auf einer versteckten Stelle. Wenn**

das Material bei der Reinigung beschädigt wird, sollten Sie den Dampfreiniger für dieses Material nicht verwenden.

- Verwenden Sie ausschließlich die empfohlenen Zubehörteile.
- Decken Sie die Bürsten mit dem Baumwolltuch ab, um die Bildung von Kratzern zu vermeiden.
- Reinigen Sie senkrechte Oberflächen von oben nach unten. Legen Sie ein Tuch auf den Boden, um den abrinneenden Schmutz aufzufangen.
- Verwenden Sie Verlängerungsrohre nur, wenn es unbedingt nötig ist.
- Besprühen Sie immer nur kleine Flächen mit dem Dampf; der Schmutz wird dann besser beseitigt, nachdem er sich gelöst hat.
- Richten Sie den Dampfstrahl direkt auf hartnäckige Verschmutzungen.
- Heikle Oberflächen (z. B. Holz) reinigen:
 - Mit wenig Dampf besprühen
 - Sofort nach der Reinigung trocknen.
- Reinigen Sie Teppiche vor der Dampfreinigung mit einem Staubsauger.

HINWEIS:

- Kalkablagerungen werden von dem Dampfreiniger nicht gelöst. Entfernen Sie diese vorher mit einem Kalklösemittel.

Einsatzmöglichkeiten

Mit dem Dampfreiniger können Sie folgende Oberflächen bzw. Materialien reinigen:

Große Flächen:

- Fußböden aus Keramikfliesen, Holz, Stein oder mit Linoleumbelag.
- Mit Wachs behandelte Keramikböden (zur Entfernung des Wachses).
- Fliesen und Wände mit Fliesenverkleidung.
- Jalousien, Fallfenster.
- Teppiche.

Kleine Flächen:

- Zwischenräume zwischen Heizelementen, Fugen zwischen den Fliesen, Scheuerleisten.
- Fenster- und Türrahmen.
- Fensterläden.

Glasflächen:

- Fenster, Glaswände,
- Glastüren,
- Spiegel.

Verkleidungen aus Stoff:

- Teppiche und Teppichböden,

- Gepolsterte Möbel (Sofas, Lehnstühle).

VORSICHT!

Beachten Sie die folgenden Hinweise, wenn Sie Möbel reinigen:

- Richten Sie den Dampfstrahl nie direkt auf die Möbel.
- Verwenden Sie immer einen weichen saugfähigen Lappen.
- Arbeiten Sie mit niedrigem Dampfdruck.
- Üben Sie bei der Reinigung von Möbeln keinen Druck aus.

Montage der Räder und des Griffes

- Montieren Sie die Räder mit der Hand wie auf Abbildung **B** abgebildet; dafür brauchen Sie kein Werkzeug.
- Der Griff (13) wird auf der Oberseite des Gerätes mit 4 Kreuzschrauben (im Lieferumfang enthalten) montiert (S. Abbildung **B**). Dafür brauchen Sie einen Kreuzschraubendreher (nicht im Lieferumfang enthalten).

Montage der Halterung

- Für ein bequemes Abstellen der beiden Verlängerungsrohre (17) verwenden Sie die Halterung (29).
- Die Halterung wird auf dem unteren Verlängerungsrohr durch 2 Schrauben (im Lieferumfang enthalten) fixiert (S. Abbildung **B**).

Bauteile:

- 1 Dampfhebel
- 2 Dampfschlauch
- 7 Scheibenwaschvorrichtung
- 8 Dampfanzeige
- 9 Kesselverschluss
- 10 Netzstecker und Anschlusskabel
- 11 Räder
- 12 Dampfgregler
- 13 Griff
- 14 Bürste mit Klemmen
- 15 Tuchklemmen
- 16 Bürstengelenk
- 17 Verlängerungsrohre (2X)
- 18 Federdruckknopf
- 19 Dampfdüsen Griff
- 20 Gebogene Sprüher
- 21 Pinsel

- 22 Dreieckige Bürste
- 23 Schutztuch
- 24 Baumwollabdeckung
- 25 Entkalkerbeutel
- 26 Trichter
- 27 Meßbecher
- 28 Zubehörtragesack
- 29 Halterung

BEDIENUNGSPANEL

- 3 Dampfdruck-Leuchtanzeige (grün)
- 4 Hauptschalter
- 4/B Leuchtanzeige des Hauptschalters (orange)
- 5 Leuchtanzeige der Kesselheizung (gruen)
- 6 Leuchtanzeige Wasserfüllstand (orange)

Das Gerät in Betrieb nehmen

(fig. **E**)

⚠VORSICHT!

- Vor Befüllen des Gerätes mit Wasser:
 - Schalten Sie das Gerät aus
 - Ziehen Sie den Netzstecker aus der Steckdose.
- Befüllen Sie den Dampfreiniger mit Leitungswasser. Die Bildung von Kalkstein in dem Gerät kann Überhitzungen und Verstopfungen der Dampfleitungen verursachen. Um dies zu vermeiden oder zu beheben, gehen Sie vor, wie im Kapitel „Entkalcken des Kessels“ beschrieben.
- Stellen Sie den Dampfreiniger auf eine ebene Fläche.
- Das Sicherheitsventil (9) gegen den Uhrzeigersinn aufschrauben .
- Füllen Sie Wasser in der richtigen Menge (min. 0,5 l - Max. 1,6 l) unter Verwendung des mitgelieferten Gefäßes und des Trichters ein.
- Das Sicherheitsventil (9) im Uhrzeigersinn wieder verschrauben. Vergewissern Sie sich, dass das Sicherheitsventil korrekt geschlossen/angezogen ist.

⚠WARNUNG!

- Stellen Sie sicher, dass der Kesselverschluss fest verschraubt ist. Wenn sich der Verschluss im Betrieb löst, besteht Verbrühungsgefahr!

Den Dampfreiniger anschließen



VORSICHT!

(fig. **G**).

- Das Gerät darf nur dann angeschlossen werden, wenn die Netzspannung dem am Maschinenschild angegebenen Spannungswert entspricht.
- Stellen Sie den Hauptschalter (4) in Stellung „OFF“.
- Prüfen Sie folgende Teile:
 - Das Anschlusskabel: Es darf nicht beschädigt sein.
 - Im Gerät muß mind. 0,5 Lt Wasser sein. Benutzen Sie dazu bei Bedarf den Meßbecher.
 - Den Schlauch: Er muss am dazugehörigen Anschlussstück befestigt sein.
 - Die Düsen: Der Dampfaustritt aus den Düsen darf nie behindert sein.
- Drücken Sie den Hauptschalter (4). Die Kontrollleuchte (4/B) und die Kontrollleuchte (5) leuchten: die Erhitzung beginnt.
- Das Gerät ist jetzt eingeschaltet, das Wasser wird erhitzt und es beginnt die Dampferzeugung.
- Wenn die grüne Kontrollanzeige (3) aufleuchtet, ist das Gerät betriebsbereit.

Den Kessel mit Wasser nachfüllen



⚠WARNUNG!

- Öffnen Sie niemals den Kesselverschluss (9) während des Betriebs!
- Bei geöffnetem Kesselverschluss besteht Verbrühungsgefahr!

👉HINWEIS:

- Wenn die Wasserreserve aufgebraucht ist, leuchtet die orangefarbene Wasserfüllstandsanzeige (6).

Kessel nachfüllen

- Stellen Sie sicher, dass das Gerät, nachdem die orangefarbene Wasserfüllstandsanzeige (6) leuchtet, keinen Dampf mehr abgibt, indem Sie bei offenem Regler (12) mehrmals den Dampfhebel (1) betätigen.
- Stellen Sie den Hauptschalter (4) in Position „OFF“.
- Ziehen Sie den Netzstecker (10) aus der Steckdose.
- Lassen Sie das Gerät abkühlen bis der Anzeiger auf dem gelben Bereich ist.
- **👉HINWEIS:** Kesselverschluss ist mit einem Sicherheitsventil ausgestattet, das das Öffnen des Ventils verhindert, bis der Dampfdruck hoch genug ist.
- Das Sicherheitsventil (9) gegen den Uhrzeigersinn aufschrauben .
- Füllen Sie das Wasser in den Kessel ein.
- Das Sicherheitsventil (9) im Uhrzeigersinn wieder

verschrauben. Vergewissern Sie sich, dass das Sicherheitsventil korrekt geschlossen/angezogen ist.

Anwendung des Dampfreinigers

Den Dampfreiniger ausschalten

- Stellen Sie den Hauptschalter (4) auf „OFF“.
- Ziehen Sie den Netzstecker (10) aus der Steckdose.
- Lassen Sie das Gerät abkühlen.

► ANWENDUNG DER ZUBEHÖRTEILE

Zubehörteile anbringen bzw.

Entfernen

⚠GEFAHR!

- Arbeiten Sie nie mit nassen Händen. Lebensgefahr durch elektrischen Strom!
- Schalten Sie das Gerät aus, bevor Sie die Zubehörteile anbringen bzw. entfernen.
- Die Zubehörteile erhitzen sich während des Betriebs: Lassen Sie das Gerät abkühlen, bevor Sie Teile austauschen. Andernfalls besteht Verbrennungsgefahr!

Verlängerungsrohre anschließen

- Betätigen Sie den Federdruckknopf (18) am Dampfdüsengriff (19).
- Stecken Sie den Dampfdüsengriff (19) in die Muffe des Verlängerungsrohres (17) so dass der Federdruckknopf (18) dabei einrastet

Bürsten anbringen

(fig. **D**)

- Setzen Sie das Bürstengelenk (16) ein, bevor Sie die viereckige (14) oder die dreieckige (22) Bürste montieren:
- Halten Sie das Bürstengelenk (16) nach unten gerichtet und stecken Sie es ganz in die Bürste. Drehen Sie das Gelenk dann nach oben in eine arbeitsgerechte Stellung.

- Drücken Sie den Federdruckknopf (18) am Dampfdüsengriff (19) oder am Verlängerungsrohr (17).
- Führen Sie das Bürstengelenk (16) in den Dampfdüsengriff (19) oder in das Ende des Verlängerungsrohres (17) ein; der Federdruckknopf (18) muss dabei einrasten.

Das Verlängerungsrohr bzw. eine Bürste abnehmen

- Drücken Sie den Federdruckknopf (18) am Griff der Dampfdüsengriff (19) oder am Verlängerungsrohr (17).
- Ziehen Sie das Verlängerungsrohr (17) vom Dampfdüsengriff (19) ab.
- Das Bürstengelenk (16) nach unten drehen und die Bürste abnehmen.

Das Schutztuch anbringen

👉 HINWEIS:

- Die Baumwolltücher schützen die Oberflächen vor Kratzerbildung während der Reinigung. Die schmutzigen Tücher können auch in der Waschmaschine gewaschen werden.

⚠WARNUNG!

- Die Tücher erhitzen sich während des Betriebs.
- Schalten Sie das Gerät aus, bevor Sie die Tücher austauschen.

Das Tuch auf der Bürste anbringen

(fig. **E**)

- Legen Sie das Tuch auf eine ebene Fläche.
- Legen Sie die Bürste (14) mittig am Tuch auf.
- Drücken Sie die Federklemmen (15) des Tuchhalters nach unten und halten Sie sie fest.
- Schieben Sie die Ecken des Tuches zwischen Bürste (14) und Tuchhalter (15).
- Schieben Sie nun auch die vordere Seite des Tuches ein und lassen Sie die Federklemmen (15) los.

Das Tuch auf der dreieckigen Bürste anbringen

- Die dreieckige Bürste (22) auf das Tuch (24) stellen
- Die Bürste mit dem Tuch einhüllen (s. Abb.).

Die kleine Bürste montieren

HINWEIS:

- Verwenden Sie den Pinsel (21) ausschliesslich mit der gebogenen Düse (20).
- Montieren Sie die kleine Bürste auf das Ende der gebogenen Düse.
- Stecken Sie die gebogene Düse auf das Verlängerungsrohr (17) oder auf den Dampfdrüsengriff (19).

Glasscheiben reinigen(fig. **G**)**VORSICHT!**

- Ein sehr kaltes Glas kann durch Thermoschock brechen.
- Wenn die Außentemperatur ca. 0 Grad oder niedriger ist, kann es durch Temperaturunterschiede zu Spannungen auf der Glasoberfläche kommen. Halten Sie einen Abstand von min. 20 cm ein, wenn Sie den Dampf erstmalig gegen das Fenster sprühen.
- Sprühen Sie erst die ganze Scheibe aus größerer Entfernung (mind. 20 cm) ein, dann nochmals aus geringerer Entfernung (= mehr Dampfdruck).

Scheibenwaschvorrichtung montieren und bedienen(7) Optional (fig. **G**)

- Stecken Sie die Scheibenwaschvorrichtung (7) auf das Verlängerungsrohr (17) oder auf den Dampfdrüsengriff (19); der Federdruckknopf (18) muss dabei einrasten.

HINWEIS:

- Der Dampfregler (12) hat 5 Positionen und ist stufenlos regelbar; bei Stufe 1 ist nur geringer Dampfaustritt und bei Stufe 5 der maximale Dampfaustritt gegeben. Verwenden Sie die Stufe 1 nicht länger als 5 Minuten.
- Säubern Sie stark verschmutzte Fenster vorab unter Verwendung der kleinen (22) oder großen (14) Bürste, die mit dem Tuch (23 oder 24) abgedeckt wurde.
- An dieser Stelle können sie mit der Scheibenwaschvorrichtung gereinigt werden.
- Säubern Sie den Abstreifgummi der Scheibenwaschvorrichtung stets nach Beendigung der Arbeit. Nur ein reiner und einwandfrei aufliegender Gummi hinterlässt keine Streifen.
- Stellen Sie den Dampfregler (12) auf die Position 3

und sprühen Sie dann den Dampf von oben nach unten auf das Fenster (s. Abb. 1).

- Entfernen Sie den Schmutz mit dem Gummischwamm unter leichter Druckausübung (s. Abb. 2).
- Trocknen Sie das Fenster mit dem Abstreifgummi (s. Abb.3).

(7) Optional

- Trocknen Sie das Fenster mit dem Abstreifgummi

WARTUNG**VORSICHT!**

- Vor Wartungs- oder Reinigungsarbeiten:
 - Schalten Sie das Gerät aus
 - Ziehen Sie den Stecker aus der Steckdose
 - Lassen Sie das Wasser abkühlen, bevor Sie den Kessel entleeren Hinweise zur Wartung:
- Zur Vermeidung von Wassersteinbildung sollten Sie den Kessel wenigstens einmal monatlich mit Wasser füllen, ihn dann ausspülen und entleeren.
- Entleeren Sie den Kessel stets vor längeren Stillstandszeiten.
- Lassen Sie das Gerät vor dem Wegstellen immer abkühlen.
- Verwenden Sie ein Entkalkungsprodukt nach den unter „Den Kessel entkalken“ geschriebenen Hinweisen, um der Kalkansammlung im Wasser vorzubeugen.

Den Dampfreiniger aufbewahren(fig. **I**)

- Wickeln Sie das Kabel um die beiden Vorsprünge im hinteren Bereich des Gerätes (s. Abb.).

Das Gerät reinigen**VORSICHT!**

- Verwenden Sie keine Lösungsmittel, da diese die Plastikteile des Gerätes beschädigen würden.
- Verwenden Sie zum Reinigen der Zubehörteile ausschließlich Wasser.
- Säubern Sie das Gehäuse mit einem feuchten Lappen.
- Lassen Sie die gereinigten Bürsten trocknen und legen Sie sie dabei so hin, dass sie nach oben gerichtet sind, um eine Verformung zu vermeiden.

► DEN KESSEL REINIGEN

- Jede Wartungsarbeit darf nur bei gezogenem Netzstecker und abgekühlten Gerät durchgeführt werden.
- Spülen Sie den Kessel des Dampfreinigers - je nach der Härte des Wassers - spätestens nach max 10 Auffüllvorgängen mit Wasser aus oder bei Bedarf entsprechend öfter. Information über die Wasserhärte erhalten Sie bei Ihrem Wasserwirtschaftsamt oder den Stadtwerken.
- Füllen Sie den Kessel mit Wasser und schütteln Sie ihn kräftig; Giessen Sie dann das Wasser aus, indem Sie das Gerät zur Ecke kippen

► DEN KESSEL ENTKALKEN (Anwendung des Entkalkungsproduktes)

Die Anwendung des Entkalkungsproduktes verhindert die Kalkablagerung in den mit dem Dampf in Berührung kommenden Geräte-Komponenten und Leitungen.

⚠VORSICHT! Entkalker nicht verschlucken! Nicht mit anderen Substanzen mischen. Sollte das Produkt mit den Augen oder dem Gesicht in Kontakt kommen, waschen Sie die betroffenen Stellen mit viel Wasser ab.

- Bewahren Sie angebrochenen Entkalker in der gut geschlossenen Originalverpackung und außerhalb der Reichweite von Kindern auf.
- Benutzen Sie das Gerät nicht, solange sich noch das Entkalkungsmittel im Kessel befindet.
- Um eine gute und langjährige Funktionsfähigkeit

Ihres Dampfreinigers zu gewährleisten, empfehlen wir, den Kessel in folgenden Abständen zu entkalken:

1 dH = 9,52 gr/l CaO (calciumoxid)

Wasserhärte <10° dH:

Entkalkung nach 100 Tankfüllungen

Wasserhärte zwischen 10/22° dH:

Entkalkung nach 75 Tankfüllungen

Wasserhärte ► als 22° dH:

Entkalkung nach 50 Tankfüllungen

- Über die Härte des Wassers kann Sie Ihr Wasserwirtschaftsamt oder Stadtwerk informieren.
 1. Befüllen Sie das Gerät mit ca. 1 Liter warmem Wasser.
 2. Füllen Sie die Hälfte (25 gr) aus dem mitgelieferten (50 gr) Entkalkerbeutel in den Kessel und lassen Sie die Lösung ca. 8 Stunden einwirken.
 3. Den Sicherheitsverschluss nicht zuschrauben.
 4. Schütten Sie die Entkalkerlösung nach der Einwirkzeit aus.
 5. Spülen Sie den Kessel 2 bis 3 mal mit kaltem Wasser, um die verbliebene Restmenge und Entkalker-Rückstände zu entfernen.
- Der Dampfreiniger ist nun wieder einsatzbereit.
- Der Inhalt des mitgelieferten Beutels reicht für 2 Entkalkungen; danach kann jeder handelsübliche Entkalker (flüssig oder als Pulver) verwendet werden.

HILFE BEI PROBLEMEN

⚠WARNUNG!

Störung	Ursache	Behebung
• Der Dampfreiniger ist betriebsbereit, es tritt aber kein Dampf aus.	• Der Dampfregler (Sonderausstattung) ist auf Pos. „0“ eingestellt. • Zubehör ist verstopft.	• Den Dampfregler (12) in Position 1-5 drehen. • Zubehör nachprüfen.
• Der Dampf fließt unregelmäßig aus, und es spritzt Wasser aus.	• Der Dampfkessel ist zu voll.	• Dampfhebel (1) drücken und das überschüssige Wasser herausfließen lassen. Achten Sie beim Füllen des Kessels auf die richtige Wassermenge (max. 1,6 l).
• Während der Arbeit löst sich ein Zubehörteil ab.	• Zubehör teil ordnungswidrig angeschlossen.	• Zubehör korrekt anschließen.

- Reparaturarbeiten dürfen ausschließlich von einer Vertrags-Kundendienststelle ausgeführt werden.

HINWEIS:

- Selbst bei ordnungsgemäßer Verwendung des Gerätes können Störungen auftreten. Es folgt eine Tabelle, in der einige mögliche Störungen und deren Behebung aufgeführt sind. Sollten unsere Ratschläge erfolglos bleiben, wenden Sie sich bitte an eine Vertrags-Kundendienststelle.

FABRIKSCHILD MIT TECHNISCHEN DATEN

Die auf dem Fabrikschild angegebenen Daten müssen mit der anliegenden Netzspannung übereinstimmen.

Sicherheitseinrichtungen: Betriebsdruckschalter • Betriebsthermostat • Sicherheitsthermostat • Dampfbetätigung am abgedichteten Griff • Dampfkessel aus druckgossenem Aluminium.

tenden örtlichen Vorschriften Ihrer Stadt bzw. Kommune. Dort erhalten Sie auch Informationen über Adressen der zuständigen Entsorgungsstellen.

TECHNISCHE DATEN

Dampfkesselinhalt	2,4 l
Dampfkesselfassungsvermögen	1,6 l

Betriebstemperatur	145° C
Lager- und Transporttemperatur	0÷40° C
Umgebungstemperatur	0÷40° C
Effektivbeschleunigung Hand-Arm Vibrationswert < 2,5 m/s ²	

Données techniques

(voir plaque données techniques)

Spannung / Nennspannung	V ~ Hz
Anschlusswert Nennaufnahme	W
Dampfdruck	kPa (bar)
Gewicht	Kg

GARANTIE

Alle unsere Geräte wurden sorgfältigen Prüfungen unterzogen. Die Garantie deckt gemäß der herrschenden Vorschriften Fabrikationsfehler ab. Die

Garantie gilt vom Verkaufsdatum an.

Von der Garantie ausgeschlossen sind: - die sich bewegenden, der Abnutzung unterliegenden Teile - Gummiteile, Kohlebürsten, Filter, Zubehör und Optional-Zubehörteile. - Zufällige Schäden und Schäden, die durch Transport, Nachlässigkeit oder falsche Behandlung, falsche und zweckentfremdete Benutzung und Installation verursacht werden. - Die Garantie beinhaltet nicht das gg. erforderliche Reinigen der funktionstüchtigen Teile, verstopfte Düsen und Filter, blockierte Düsen durch Verkalkung.

ENTSORGUNG

- Die Entsorgung hat gemäß den geltenden Umweltschutzvorschriften zu erfolgen.
- Geräte- und Zubehörteile sind  bei Betriebsunfähigkeit gemäß ihrer Materialzusammensetzung zu entsorgen.
- Zur Entsorgung sind stets die örtlich geltenden Vorschriften zu befolgen. Holen Sie bitte bei Ihrer Gemeinde die Adressen der zuständigen Entsorgungsstellen ein.
- Als Besitzer eines elektrischen oder elektronischen Gerätes ist es Ihnen gesetzlich untersagt (gemäß EU-Richtlinie 2012/19/EU über Elektro- und Elektronik-Altgeräte sowie gemäß nationalen Ländergesetzgebungen der EU-Mitgliedstaaten, in denen diese Richtlinie umgesetzt wird), dieses Produkt oder seine elektrischen/elektronischen Zubehörteile unsortiert in den Haushaltsmüll zu geben. Bitte benutzen Sie stattdessen die hierfür ausgewiesenen kostenlosen Rückgabe-Stellen.

HINWEIS:

- Beachten Sie bei der Entsorgung auch die geltenden örtlichen Vorschriften Ihrer Stadt bzw. Kommune. Dort erhalten Sie auch Informationen über Adressen der zuständigen Entsorgungsstellen.

► INFORMACIONES SOBRE LA SEGURIDAD

- Introducción

En el folleto de instrucciones se utilizan los símbolos indicados a continuación para llamar vuestra atención sobre determinados detalles.

Símbolo	Aviso	Significado
	PELIGRO	Aviso de posibles lesiones graves o mortales a personas
	AVISO	Aviso de posibles lesiones leves a personas o daños materiales
	ATENCIÓN	Aviso de posibles averías o inutilización del aparato
	IMPORTANTE / NOTA	Información adicional y consejos útiles para utilizar el aparato correctamente
		Se utilizará uno de los símbolos siguientes según el tipo de peligro:
	PELIGRO	Peligro provocado por corriente eléctrica
	AVISO	Peligro provocado por el vapor a alta temperatura
	AVISO	Peligro de quemaduras

USO PREVISTO

- Este equipo es apto también para uso colectivo, por ejemplo, en hoteles, colegios, hospitales, fábricas, negocios, oficinas y residencias.

Información de utilidad acerca del lavado a vapor:

El agua, en forma de vapor, permite conseguir acciones de lavado ecológico superiores a las de los modernos detergentes. En forma de vapor el agua es utilizada con parsimonia. El vapor producido por el aparato, gracias a la alta temperatura y al caudal destacable, permite una notable acción limpiadora disolviendo las grasas y las partículas de polvo que normalmente son difíciles de eliminar. El vapor limpia e higieniza, destruye las bacterias, elimina los ácaros, los gérmenes y los agentes patógenos, liga las partículas de polvo e impide que surjan alergias causadas por el polvo. Podéis disfrutar de todas estas ventajas utilizando la limpiadora a vapor para vuestras limpiezas domésticas y al mismo tiempo contribuís en la protección del medio ambiente.

¡IMPORTANTE!

Las instrucciones de uso constituyen parte integrante del aparato. Se recomienda leerlas con atención antes de poner en marcha el aparato, así como tenerlas siempre al alcance de la mano para consultarlas en cualquier momento de manera inmediata.

► Seguridad de la limpiadora a vapor

⚠️PELIGRO! Siga las advertencias sobre seguridad presentadas a continuación:

- usar el aparato sólo para los fines para los cuales está destinado
- conectar el aparato solamente si la tensión de red coincide con la tensión indicada en la tarjeta de las características, y si el enchufe de alimentación está dotado de conexión a tierra
- la conexión eléctrica del aparato debe ser conforme con la norma IEC 60364-1.
Antes de conectar el aparato, asegúrese de que los datos de la placa coincidan con los de la línea eléctrica y que su toma esté protegida con un interruptor magnetotérmico diferencial, con sensibilidad de intervención inferior a 0,03 A - 30ms.
- no extraer el enchufe de la toma tirando del cable
- no arrastrar el aparato usando el cable de alimentación
- no es aconsejable la utilización de prolongadores eléctricos; si fuese necesario usarlos, elegir prolongadores con el certificado de aprobación de seguridad y dotados de conexión a tierra. Desenrollar completamente el prolongador antes de usarlo
- desconectar el aparato cuando se termina de usar y antes de las tareas de llenado de la caldera y de sustitución del tubo del vapor
- antes de utilizar el aparato verificar que el cable, el enchufe y el tubo del vapor no estén dañados
- no usar el aparato en el caso de que se observe algún daño. Llevar el aparato a un Servicio Técnico Autorizado para que lo revise.
- no utilizar el aparato para la limpieza de aparatos eléctricos o tomas de corriente
- no utilice el vapor para la limpieza del aparato
- no trabajar con las manos y los pies mojados cuando el aparato está conectado
- no sumergir el aparato en ninguna sustancia líquida
- esta manguera flexible contiene las conexiones eléctricas. No lo sumerja en agua para limpiarlo.
- no vaciar la caldera cuando el agua aún esté caliente. Atención! Peligro puede producir quemaduras.
- no dejar el aparato solo cuando está conectado a la red eléctrica o cuando está encendido

- cuando sea necesario efectuar reparaciones, llevar el aparato exclusivamente a un centro de asistencia autorizado
- el cable eléctrico puede ser sustituido solamente por un centro de asistencia autorizado
- no dirigir el chorro de vapor hacia personas o animales
- no tocar el chorro de vapor con las manos muy cercas del mismo
- durante el uso no cubrir el aparato, pues puede recalentarse
- el aparato no debe ser utilizado por niños o por personas no instruidas para el uso
- si se presta el aparato a otras personas es necesario entregarles también el manual de instrucciones
- El producto no debe ser usado por niños o personas con capacidades físicas, sensoriales o mentales reducidas o que no posean experiencia y conocimiento apropiados, hasta que no hayan sido capacitadas o instruidas adecuadamente.
- Los niños no deben jugar con el producto aún bajo supervisión.

► UTILIZACIÓN DE LA LIMPIADORA A VAPOR

Consejos prácticos

⚠️ATENCIÓN!

- **Comprobar siempre que los materiales y las superficies a limpiar sean aptas para el uso de la limpiadora a vapor.**
- **Atenerse a las instrucciones del fabricante de la máquina en cuanto a la limpieza de los materiales.**
- **A falta de información, efectuar siempre una prueba en un punto poco visible del material. Si se producen daños no usar la limpiadora a vapor con ese material.**
- Utilizar siempre los accesorios recomendados.
- Aplicar siempre un paño de algodón sobre los cepillos a fin de evitar rasguños.
- En las superficies verticales trabajar siempre de arriba hacia abajo. Poner un paño debajo de la superficie a limpiar a fin de recoger la suciedad.
- Utilizar los tubos de alargo sólo si es necesario.
- Rocíar el vapor sobre pequeñas superficies. La

- suciedad recién disuelta es más fácil de quitar.
- Para la suciedad más obstinada tratar las superficies directamente con el chorro de vapor.
- Para las superficies sensibles, por ejemplo las de madera, rociar poco vapor y secar inmediatamente.
- Las alfombras deben ser previamente aspiradas y después con la limpiadora a vapor.

NOTA:

- El chorro de vapor no puede desincrustar depósitos de cal. Para eliminarlos, previamente deberán limpiarse utilizando un producto antical.

Posibilidades de uso

La limpiadora a vapor es apta para limpiar:

Grandes superficies como:

- pavimentos de cerámica, madera, piedra y linóleo.
- pavimentos de cerámica tratados con cera (eliminación de la cera).
- baldosas y paredes revestidas con azulejos.
- persianas, ventanas de guillotina.
- alfombras.

Pequeñas superficies como:

- ranuras en radiadores, espacio entre baldosas (eliminación del moho)
- bastidores de puertas y ventanas.
- persianas.

Superficies de vidrio como:

- ventanas, paredes de vidrio.
- puertas de vidrio.
- espejos.

Revestimientos en tejido como:

- alfombras y moquetas.
- muebles acolchados (sofás, sillones).

ATENCIÓN!

Las superficies de los muebles se pueden tratar con la limpiadora siguiendo los consejos:

- No limpiar las superficies de los muebles con el chorro de vapor directo.
- Utilizar siempre un paño suave y absorbente.
- Trabajar con poca presión de vapor.
- Durante la limpieza no aplican ninguna presión.

Montaje de las ruedas y del mango

- Montar las ruedas de forma manual como muestra la fig. **B**. No precisa de ninguna herramienta.
- El mango (13) debe montarse en la parte superior del aparato con 4 tornillos (incluidos en la bolsa de accesorios) (ver la imagen fig. **B**). Precisarás en este caso de un destornillador (no incluido en los accesorios).

Montaje de el gancho para el soporte

- Para un uso cómodo de las dos prolongaciones, montar el gancio para soporte (29)
- El ghancio debe de fijarse debajo de las 2 prolongaciones con el tornillo (incluido en la bolsa de accesorios) (ver la imagen fig. **B**).

Partes de la máquina:

- 1 Palanca activación vapor
- 2 Tubo flexible
- 7 Limpiavidrio
- 8 Indicador de vapor
- 9 Tapón caldera
- 10 Clavija y cable de alimentación
- 11 Ruedas
- 12 Regulador intensidad vapor
- 13 Empuñadura
- 14 Cepillo con pinzas
- 15 Pinzas porta-paño
- 16 Articulación para cepillos
- 17 Tubos de alargo
- 18 Botón de resorte
- 19 Mango de la tobera del vapor
- 20 Rociador inclinado
- 21 Pincel
- 22 Cepillo triangular
- 23 Paño
- 24 Funda
- 25 Sobre antical
- 26 Embudo
- 27 Jarra
- 28 Bolsa porta accesorios
- 29 Gancho para alargador

PANEL DE CONTROL

- 3 Piloto presión vapor (verde)
- 4 Interruptor principal
- 4/B Piloto interruptor principal (naranja)
- 5 Testigo calentamiento agua (verde)
- 6 Piloto nivel agua (naranja)

Puesta en servicio de la máquina

Llenar con agua

(fig. E)

⚠ ¡ATENCIÓN!

- Antes de llenar la caldera es preciso desconectar la máquina y sacar la clavija de la toma de corriente.
- Rellenar la limpiadora a vapor exclusivamente con agua destilada, o en su defecto con agua corriente con bajo contenido de minerales. La acumulación de cal en la máquina puede causar el recalentamiento de la máquina y obstruir los conductos de salida del vapor.
- La limpiadora a vapor debe apoyarse en una superficie plana.
- Desenroscar el tapón (9) de la caldera girarlo en sentido contrario al de las agujas del reloj hasta desenroscarlo completamente.
- Verter una cantidad adecuada de agua (mín. 0,5 l, máx. 1,6 l) utilizando el envase suministrado y el embudo.
- Enroscar el tapón (9), girarlo en el sentido de las agujas del reloj hasta enroscarlo completamente.

⚠ ¡AVISO! Cerciorarse de que el tapón de la caldera este cerrado correctamente. En caso contrario, durante el uso de la máquina existe el peligro de quemarse con la salida del vapor.

Conexión de la limpiadora a vapor



¡PELIGRO! (fig. G).

- Conectar la máquina sólo si la tensión de la red eléctrica se corresponde con la tensión nominal indicada en la placa de características de la máquina.
- El interruptor principal (4) debe de estar desconectado (posición OFF).
- El cable de alimentación (10) no debe estar estropeado.
- El interruptor principal (4) debe de estar desconectado (posición OFF).
- El tubo flexible tiene que estar empalmado con el accesorio correspondiente.
- No se debe impedir la salida del vapor por la tobera correspondiente.
- Pulsar el interruptor principal (4), se ilumina el testigo (4/B) y el testigo (5) (comienza a calentarse).
- El depósito de agua debe de estar lleno con una cantidad de agua suficiente (mín. 0,5 l), utilizando el recipiente graduado
- La máquina está encendida.

- El agua es calentada y se crea vapor.
- Cuando se enciende el piloto verde (3), la máquina está lista para ser usada.

Verter el agua en la caldera



¡AVISO!

- Durante el funcionamiento no abrir el tapón (9) de la caldera! Peligro de quemadura.

📖 **NOTA:** Cuando se ha terminado la reserva de agua, se enciende el piloto del nivel del agua (6) de color naranja.

Llenado

- Asegurarse que, una vez encendido el testigo naranja correspondiente al nivel del agua (6), la máquina no suministra más vapor (teniendo el regulador (12) abierto) accionando repetidamente el interruptor de vapor (1).
- Apagar el interruptor principal (4) (posición OFF).
- Desconectar la clavija (10) de la toma de corriente.
- Dejar que la máquina se enfríe.
- Dejar enfriar la máquina hasta que el indicador se posicione en el campo amarillo.

📖 **NOTA:** el tapón está equipado con una válvula de seguridad que evita que se abra, siempre y cuando la presión del vapor sea alta.

- Desenroscar el tapón (9) de la caldera girarlo en sentido contrario al de las agujas del reloj hasta desenroscarlo completamente.
- Verter el agua en la caldera.
- Enroscar el tapón (9), girarlo en el sentido de las agujas del reloj hasta enroscarlo completamente.

Desconectar la limpiadora a vapor

- Desconectar el interruptor principal (4) (posición OFF).
- Desconectar la clavija (10) de la toma de corriente.
- Dejar que la máquina se enfríe.

► APLICACIÓN DE LOS ACCESORIOS

Acoplar o quitar los accesorios

⚠️PELIGRO!

- No usar la maquina con las manos mojadas. Corriente eléctrica: Peligro de muerte!
- La maquina debe de estar desconectada, antes de quitar los accesorios.
- Los accesorios se calientan durante el uso. Esperar a que se enfríen antes de sustituirlos. Prestar atención en el momento de sustituir el accesorio durante el uso: puede resultar peligroso, incluso puede producir quemaduras.

Acoplar los tubos de alargó

- Apretar el botón de resorte (18) situado en el mango de la tobera del vapor (19).
- Introducir el mango de la tobera del vapor (19) en el manguito del tubo de alargó (17) hasta que se dispare el botón de resorte (18).

Acoplar los cepillos

(fig. D)

- Para utilizar el cepillo rectangular (14) o triangular (22) es preciso acoplar previamente la articulación (16) para cepillos:
- Mantener la articulación (16) orientada hacia abajo y acoplarla a fondo en el cepillo, seguidamente poner la articulación en la posición de trabajo girándola hacia arriba.
- Apretar el botón de resorte (18) situado en el mango de la tobera del vapor (19) o en el tubo de alargó (17).
- Acoplar la articulación (16) en el manguito de la tobera del vapor (19) o en el extremo del tubo de alargó (17) hasta que se dispare el botón de resorte (18).

Retirar el tubo o los cepillos

- Apretar el botón de resorte (18) situado en el mango de la tobera del vapor (19) o en el tubo de alargó (17).
- Desmontar el tubo de alargó (17) del mango de la tobera del vapor (19).
- Orientar la articulación (16) hacia abajo y desmontarla del cepillo.

Aplicar el paño protector

(fig. E)

🔧NOTA: Los paños de algodón sirven para proteger contra los rasguños las superficies a limpiar. ¡Atención! Los paños se ponen calientes durante la operación de la limpiadora.

⚠️AVISO!

- Cambiar los paños sólo con la máquina desconectada.
- Los paños sucios se pueden lavar en lavadora.

Aplicar el paño sobre la fregona

- Apoyar el paño protector sobre una superficie plana.
- Poner la fregona (14) en el centro del paño.
- Apretar las pinzas de resorte porta-paño (15) y mantenerlas apretadas.
- Introducir dos esquinas del paño debajo del porta-paño (15), por la parte trasera.
- Introducir también la mitad delantera del paño debajo del porta-paño y soltar las pinzas de resorte (15).

Aplicar el paño en el cepillo triangular

- Apoyar el cepillo triangular (22) sobre el paño (24)
- Colocar el paño alrededor del cepillo triangular.

Montar el cepillo pequeño

🔧NOTA:

- Utilizar el cepillo circular (21) soltando conjuntamente la boquilla plegada (20).
- Montar el cepillo pequeño en el extremo de la tobera plegada.
- Montar la tobera plegada en el tubo (17) o en el mango de la tobera del vapor (19).

Limpieza de los vidrios

(fig. G)

- ⚠️ATENCIÓN! • A temperaturas extremas, alrededor del grado de congelación, puede rociar el vidrio de la ventana con el vapor pero durante muy poco tiempo y a una distancia de por lo menos 20 cm.
- Seguidamente rociar el vapor sobre toda

la superficie del vidrio para compensar las diferencias de temperatura y para evitar tensiones sobre la superficie del vidrio.

- Un diferencial de temperatura elevado ente el cristal de la ventana y el vapor pueden causar la rotura del cristal.

Montar el accesorio para lavar vidrios - utilización

(7) Optional (fig. **G**)

- Introducir el limpiacristales (7) en el tubo (17) o en el mango de la tobera del vapor (19) hasta que se dispare el botón de resorte (18).

NOTA:

- El regulador (12) tiene 5 posiciones regulables, en la posición 1 obtenemos una cantidad mínima de vapor, mientras que con la posición 5 obtendremos la máxima cantidad de vapor. No usar la posición 1 para trabajos de más de 5 minutos.
- Las ventanas particularmente sucias deben de limpiarse previamente con el cepillo pequeño (22) o grande (14) y con el paño (23 o 24).
- Seguidamente se debe limpiar la ventana con el limpiacristales.
- Después de cada operación de limpieza, limpiar la faja de goma del limpiacristales con un paño limpio. Sólo una faja bien limpia y bien destensada permite lavar la ventana sin dejar rayas.
- Pulverizar el vapor sobre la ventana de arriba a abajo (fig. 1) colocando el regulador en la posición 3.
- Eliminar la suciedad con la esponja en goma, aplicando una leve presión (fig. 2).
- Secar apoyando la faja de goma del impiacristales sobre la parte de la ventana que se desea (fig.3).

(7) Optional

- Secar apoyando la faja de goma del impiacristales sobre la parte de la ventana que se desea.

► MANTENIMIENTO



¡PELIGRO! Antes de realizar cualquier operación de mantenimiento o limpieza, posicionar el interruptor en posición OFF y extraer la conexión eléctrica del enchufe.

- No vaciar la caldera si el agua todavía está caliente.

- Para evitar la acumulación de formaciones calcáreas se recomienda llenar, por lo menos una vez al mes, la caldera con agua, enjuagarla y vaciarla.
- En previsión de largos periodos de inactividad se aconseja vaciar el agua de la caldera.
- Deje siempre enfriar la máquina antes de reponerla.
- Para evitar acumulaciones de la cal presente en el agua, se recomienda utilizar el producto antical con las modalidades presentadas a continuación.

► GUARDAR LA LIMPIADORA A VAPOR

(fig. **H**)

- En la zona posterior existen dos salientes sobre los que se puede enrollar el cable.

Limpieza

¡ATENCIÓN!

- Limpiar el chasis con un paño húmedo.
- No usar con disolventes, puede dañar la parte plástica de la máquina (punto 1).
- Limpiar los accesorios sólo con agua.
- Dejar secar los cepillos y seguidamente limpiarlos con las cerdas dirigidas hacia arriba a fin de evitar eventuales deformaciones.

► LIMPIEZA DE LA CALDERA

- Cualquier operación de mantenimiento puede efectuarse sólo cuando el aparato está frío y con la clavija desenchufada.
- Limpiar la caldera del aparato cada 5, a lo sumo 10, llenados dependiendo de la dureza del agua que se utilice. La dureza pueden indicarla las autoridades municipales o la compañía proveedora del agua.
- Llenar la caldera con agua y sacudir fuerte; seguidamente vaciar su contenido inclinando el aparato sobre uno de sus lados.

► DESCALCIFICACIÓN DE LA CALDERA

(uso del producto descalcificador)

El uso de un producto descalcificador impide la formación de depósitos de cal en los componen-

tes del aparato y en los conductos en contacto con el vapor.

⚠ ¡ATENCIÓN! No ingerir. No mezclar con otras sustancias. En caso de contacto con los ojos o con la cara, lavar con agua abundante. Guardar en el embalaje original bien cerrada.

S2 = Mantener lejos del alcance de los niños. Mientras el producto descalcificador se encuentre en la caldera, no se puede usar el aparato.

- Para poder contar con un buen y largo funcionamiento del aparato aconsejamos desincrustar la caldera en los siguientes intervalos (DH = deutsche Härte = condiciones alemanas).

1 dH = 9,52 gr/l CaO (Carbonato de Calcio)

< **10 dH:** Cada 100 llenados

entre 10/22 dH: cada 75 llenados

▶ **22 dH:** cada 50 llenados

- La dureza pueden indicarla las autoridades municipales o la compañía proveedora del agua
1. Verter en el aparato aproximadamente 1 lt de agua caliente
 2. Verter en la caldera la mitad (25 g) del contenido del sobre de descalcificador proporcionado (50 g) y dejar actuar la solución durante unas 8 horas
 3. No cerrar el tapón. Mientras el líquido esté en el caldera no se puede utilizar el aparato.
 4. Seguidamente vaciar el aparato; puesto que aún queda una cierta cantidad de líquido dentro de la caldera, aclararla 2 ó 3 veces con agua fría para eliminar completamente los rastros de cal
 5. Ahora el aparato está listo para el uso
- El contenido del sobre proporcionado basta para 2 desincrustaciones. Sucesivamente se puede utilizar cualquier otro producto antical (en polvo o líquido) habitualmente en comercio.

► Para solucionar las pequeñas averías

⚠ ¡PELIGRO! Las reparaciones deben ser efectuadas exclusivamente por el Centro de Asistencia Autorizado.

🔧 NOTA: También usando la máquina de manera adecuada se pueden verificar averías. En la tabla siguiente se presentan algunas averías con las soluciones correspondientes. En el caso de que nuestros consejos no fuesen suficientes, dirigirse al Centro de Asistencia Autorizado.

Placa datos técnicos

Controlar que los datos técnicos indicados en la placa correspondan con los de la red eléctrica a las cuales se desea conectar la máquina.

Seguridades: Presóstato de servicio • Termóstato de servicio • Termóstato de seguridad • Comando vapor en el mango con cierre hermético • Generador de vapor de aluminio moldeado a presión.

Charakterystyki techniczne

Capacidad generador de vapor **2,4 l**
Potencia generador de vapor **1,6 l**

Temperatura robocza **145° C**

Temperatura de almacenamiento y transporte **0÷40° C**

Temperatura ambiente de trabajo **0÷40° C**

Vibraciones transmitidas al usuario **< 2,5 m/s²**

Datos técnicos

(ver la placa dato técnicos)

Inconveniente	Causa	Remedio
• La limpiadora a vapor está lista para funcionar pero no sale vapor.	• El regulador de intensidad del vapor (opción) está en la posición 0. • El accesorio está atascado.	• Girar el regulador de intensidad del vapor en la posición 1-5. • Comprobar los accesorios.
• El flujo de vapor no sale con regularidad y notamos que salpica agua.	• La caldera ha sido llenada con demasiada agua.	• Dejar salir el exceso de agua manteniendo apretada la palanca (1). Poner atención en la cantidad de agua durante la fase de carga del aparato (max. 1,6 l).
• Durante las labores un accesorio se desconecta.	• El accesorio no está bien montado.	• Montar bien el accesorio.

Voltaje / Frecuencia
 Presión vapor
 Temperatura de empleo
 Peso

V ~ Hz
 W
 kPa (bar)
 Kg

► CONDICIONES DE GARANTÍA

Nuestros aparatos han sido sometidos a pruebas precisas y están cubiertos por una garantía por defecto de fabricación de acuerdo a las normas vigentes. La garantía comienza desde la fecha de compra. La garantía no incluye: - Las partes sujetas a desgaste. - Piezas de goma, las escobillas de carbón, filtros, accesorios y accesorios opcionales. - Los daños accidentales, causados por el transporte, negligencia o tratamiento inadecuado y consecuentes a un uso o una instalación erróneos o impropios - La garantía no contempla la eventual limpieza de los órganos funcionantes, boquillas obstruidas, filtros bloqueados para los residuos de caliza.

DESGUACE



- La eliminación debe realizarse de acuerdo con la normativa medioambiental vigente.

■ Aparato y accesorios deben eliminarse según la composición de sus materiales.

Para la eliminación es necesario ajustarse a las normativas locales. Infórmese en su ayuntamiento de la ubicación del lugar de desecho más cercano. Como propietario de un aparato eléctrico o electrónico le está prohibido por ley (a tenor de la Directiva de la UE 2012/19/EU sobre residuos de aparatos eléctricos y electrónicos y la legislación nacional de los estados miembros de la UE que haya incorporado esta directiva) eliminar este producto o sus componentes eléctricos/electrónicos como residuos urbanos no seleccionados. Por favor, utilice en su lugar los puntos de recogida que sin cargo alguno se han establecido para este fin.





🗣️ NOTA:

Es preciso ajustarse siempre a las normas de protección del medio ambiente vigentes en el sitio donde se usa la máquina; el Ayuntamiento correspondiente puede proporcionar las direcciones a las cuales dirigirse para proceder a una eliminación ecológica de la máquina.

► INFORMATIE M.B.T. DE VEILIGHEID

- Inleiding

In de gebruiksaanwijzing worden de symbolen toegepast die hieronder vermeld zijn om uw aandacht op bijzondere details te vestigen.

Symbol	Signalering	Betekenis
	GEVAAR	Waarschuwing voor mogelijk ernstig of dodelijk letsel van personen
	WAARSCHUWING	Waarschuwing voor mogelijk licht letsel van personen of materiële schade
	LET OP	Waarschuwing voor mogelijke defecten of storingen aan het apparaat
	BELANGRIJK / NB	Extra informatie en nuttige tips voor correct gebruik van het apparaat
		Al naargelang de aard van het gevaar zal één van de volgende symbolen gebruikt worden:
	GEVAAR	Gevaar in verband met elektrische stroom
	WAARSCHUWING	Gevaar in verband met hete stoom
	WAARSCHUWING	Verbrandingsgevaar

BESCHRIJVING

- Dit apparaat is in overeenstemming met de meest recente Europese normen op dit gebied en voldoet aan hoge kwaliteits- en veiligheidsstandaards. In de gebruiksaanwijzing staan de vele gebruiksmogelijkheden van de stoomreiniger.

Nuttige informatie over het reinigen met stoom:

Met water in de vorm van stoom is een ecologische reinigende werking mogelijk die beter is dan de moderne reinigingsproducten. In de vorm van stoom wordt het water op een spaarzame manier gebruikt. De door het apparaat geproduceerde stoom maakt dankzij de hoge temperatuur en de aanzienlijke hoeveelheid een opmerkelijk reinigingseffect mogelijk waarbij vet en stofdeeltjes die normaal moeilijk te verwijderen zijn opgelost worden. Stoom reinigt en maakt hygiënisch schoon, geeft bacteriën geen kans, verwijdert huismijt, ziektekiemen en ziekteverwekkers, bindt stofdeeltjes en verhindert het ontstaan van allergieën die door stof veroorzaakt worden. U kunt van al deze voordelen profiteren door de stoomreiniger voor uw huishoudelijk schoonmaakwerk te gebruiken en op die manier kunt u tegelijkertijd uw bijdrage leveren aan de bescherming van het milieu.

Belangrijk! De gebruiksaanwijzing maakt deel uit van het apparaat. Lees de gebruiksaanwijzing aandachtig alvorens het apparaat te gebruiken. Bewaar de gebruiksaanwijzing altijd binnen handbereik zodat de gebruiksaanwijzing ook naderhand op elk gewenst moment geraadpleegd kan worden.

► VEILIGHEID

Veiligheid van de stoomreiniger

⚠ GEVAAR

Neem de veiligheidsvoorschriften die hierin staan zorgvuldig in acht:

- 01 Het apparaat alleen gebruiken voor de doeleinden waar het apparaat voor bestemd is
- 02 Het apparaat alleen aansluiten als de netspanning overeenstemt met de spanning die op het typeplaatje staat en als het stopcontact deugdelijk geaard is
- 02b De elektrische aansluiting van het apparaat moet aan de norm IEC 60364-1 voldoen. Alvorens het apparaat aan te sluiten moet gecontroleerd worden of de gegevens die op het typeplaatje staan overeenstemmen met die van het elektriciteitsnet en of het stopcontact beveiligd is met een aardlekschakelaar met een inschakelgevoeligheid van minder dan 0,03 A - 30ms.
- 03 De stekker niet uit het stopcontact halen door aan het snoer te trekken
- 04 Het apparaat niet aan het elektrische snoer voorttrekken
- 05 Het gebruik van verlengsnoeren wordt afgeraden; als het gebruik van een verlengsnoer toch noodzakelijk is, dan moeten er verlengsnoeren gebruikt worden met een veiligheidskeurmerk en moeten zij deugdelijk geaard zijn; vóór gebruik het verlengsnoer volledig uitrollen
- 06 Na gebruik en vóór het vullen van de ketel en het vervangen van de stoomslang de stekker van het apparaat uit het stopcontact halen
- 07 Alvorens met het apparaat aan de slag te gaan het snoer, de stekker en de stoomslang op eventuele beschadigingen controleren. Het apparaat niet gebruiken als u beschadigingen geconstateerd heeft. De gebreken door een speciaal erkend servicecentrum laten nakijken
- 08 Het apparaat niet gebruiken om andere elektrische apparaten of stopcontacten schoon te maken
- 09 De stoom niet voor de reiniging van het apparaat gebruiken
- 10 Niet met natte handen of voeten werken als het apparaat aangesloten is
- 11 Het apparaat niet in vloeistof onderdompelen

- 11b Deze slang bevat elektrische aansluitingen: gebruik de slang niet om water te verzamelen en dompel de slang niet onder in water om deze te reinigen.
- 12 De ketel niet legen als het water dat er in zit nog warm is. Let op! Gevaar van brandplekken of brandwonden
- 13 Het apparaat niet onbeheerd achterlaten als het apparaat op het elektriciteitsnet aangesloten is of als het apparaat aanstaat
- 14 Reparaties alleen door een erkend servicecentrum laten uitvoeren
- 15 Het elektrische snoer mag uitsluitend door een erkend servicecentrum vervangen worden
- 16 De stoomstraal niet op personen of dieren richten
- 17 Niet met de handen in de buurt van de stoomstraal komen
- 18 Het apparaat tijdens het gebruik niet afdekken, hierdoor kan het apparaat oververhit raken
- 19 Het apparaat niet door kinderen of personen laten gebruiken die niet weten hoe het apparaat werkt
- 20 Als het apparaat aan andere personen uitgeleend wordt moet de gebruiksaanwijzing ook aan hen gegeven worden.
- 21 Het product mag niet gebruikt worden door kinderen of door personen met verminderde lichamelijke, zintuiglijke of geestelijke capaciteiten of zonder geschikte ervaring of kennis, zolang zij niet naar behoren getraind of geïnstrueerd zijn.
- 22 Kinderen mogen ook niet als zij gecontroleerd worden niet met het product spelen.

► GEBRUIK VAN DE STOOMREINIGER

Praktische tips

⚠ GEVAAR

- ⚠ Altijd controleren of de materialen of oppervlakken die schoongemaakt moeten worden geschikt zijn voor het gebruik van de stoomreiniger.
- ⚠ De aanwijzingen van de fabrikant voor het reinigen van de materialen in acht nemen.
- ⚠ Indien er geen informatie beschikbaar is altijd even een kleine test op een punt van het materiaal doen dat het minst zichtbaar is. Als het materiaal aangetast wordt de stoomreiniger niet gebruiken.

- Altijd de hulpstukken gebruiken die geadviseerd worden.
- Altijd de katoenen doek om de borstels doen om krassen te vermijden.
- Op verticale oppervlakken altijd van boven naar beneden werken. Een doek onder het oppervlak dat schoongemaakt moet worden leggen om het vuil op te vangen.
- De verlengbuizen alleen gebruiken als het nodig is.
- De stoom telkens op kleine oppervlakken tegelijk spuiten. Het vuil dat net losgeweekt is, kan dan makkelijker verwijderd worden.
- Voor hardnekkiger vuil de oppervlakken rechtstreeks met de stoomstraal behandelen.
- Voor gevoelige oppervlakken, bijvoorbeeld oppervlakken van hout, een klein beetje stoom erop spuiten en meteen afdrogen.
- Tapijten moeten eerst gereinigd worden met de stofzuiger en daarna met de stoomreiniger.

NB:

- De stoomstraal kan geen kalkaanslag verwijderen, dit moet eerst met het ontkalkingsmiddel verwijderd worden.

Gebruik van de stoomreiniger

- Toepassingsmogelijkheden

De stoomreiniger is geschikt voor het reinigen van:

Grote oppervlakken zoals:

- keramische tegelvloeren, houten, stenen en linoleumvloeren
- met boenwas behandelde keramische tegelvloeren (verwijderen van de was)
- stenen of betegelde wanden
- rolluiken, schuiframen
- tapijten.

Kleine oppervlakken zoals:

- spleten tussen verwarmingsradiatoren, spleten (voegen) tussen tegels en plinten
- deur- of raamkozijnen
- luiken.

Glazen oppervlakken zoals:

- ramen, glaswanden
- glasdeuren
- spiegels.

Stoffen bekleding zoals:

- tapijten en vloerbedekking
- meubels met kussens (bankstellen, fauteuils).

LET OP!

De oppervlakken van meubels kunnen met de stoomreiniger behandeld worden, waarbij de volgende voorwaarden in acht genomen moeten worden:

- De oppervlakken van meubels niet reinigen door de stoomstraal er rechtstreeks op te richten.
- Altijd een zachte absorberende doek gebruiken.
- Met een lage stoomdruk werken.
- Tijdens het reinigen geen druk uitoefenen.

Montage van de wielen en het handvat

• **Monteer de wielen met de hand zoals te zien is op de foto op afb. . Hiervoor heeft u geen gereedschap nodig.**

- Het handvat (13) moet met 4 schroeven (zitten bij de accessoires) aan de bovenkant van het apparaat gemonteerd worden (zie de afbeelding op afb. . Hiervoor heeft u een schroevendraaier nodig (zit niet bij de accessoires).

Montage van de steunhaak

- Voor een comfortabel gebruik van de twee verlengbuizen moet u de steunhaak (25) monteren.
- De steunhaak wordt met schroeven (zitten bij de accessoires) onder de steunbuizen bevestigd (zie de afbeelding op afb. ).

Onderdelen van het apparaat:

- 1 Stoomhendel
- 2 Slang
- 7 Glasreiniger
- 8 Stoomindicatielampje
- 9 Dop van de ketel
- 10 Stekker en elektrisch snoer
- 11 Wielen
- 12 Stoomkrachtregelaar
- 13 Handvat
- 14 Borstel met klemmen

- 15 Doekklemmen
- 16 Koppelstuk voor borstels
- 17 Verlengbuizen (2X)
- 18 Vergrendelknop met veer
- 19 Handgreep van de stoomspuit
- 20 Verlengde schuine sproeier
- 21 Kwast
- 22 Driehoekige borstel
- 23 Stoffen doek
- 24 Hoes
- 25 Steunhaak
- 26 Trechter
- 27 Karaf
- 28 Zak voor de hulpstukken
- 29 Steunhaak

BEDIENINGSPANEEL

- 3 Lampje stoomdruk (groen)
- 4 Hoofdschakelaar
- 4/B Lampje hoofdschakelaar (oranje)
- 5 Lampje verwarming water (groen)
- 6 Lampje waterniveau (oranje)

Het apparaat in werking stellen

Het apparaat met water vullen

(afb. )

LET OP!

- Alvorens de ketel te vullen, het apparaat van het elektriciteitsnet afkoppelen door de stekker uit het stopcontact te halen.
- De stoomreiniger uitsluitend met water vullen; indien mogelijk gedistilleerd water of leidingwater met een laag mineraalgehalte. De vorming van kalkafzetting in het apparaat kan oververhitting van het apparaat tot gevolg hebben en hierdoor kunnen de stoomslangen verstopt raken.
- De stoomreiniger moet op een vlakke ondergrond staan.
 - Schroef de dop (9) van de ketel linksom los
 - Er een geschikte hoeveelheid water in gieten (min. 0,5 l, max. 1,6 l)
 - Plaats de dop (9): draai de dop rechtsom totdat deze volledig is aangedraaid.

WAARSCHUWING!

- Controleren of de dop van de ketel goed dichtgedraaid is. Als de dop tijdens het gebruik losschiet dan bestaat er verbrandingsgevaar!

Aansluiting van de stoomreiniger



GEVAAR!

(afb. )

- Het apparaat alleen aansluiten als de spanning van het elektriciteitsnet overeenstemt met de nominale spanning die op het typeplaatje staat.
- **De hoofdschakelaar (4) moet uitgeschakeld zijn (OFF stand).**
- **Het elektrische snoer (10) mag niet beschadigd zijn.**
- **De watertank moet met voldoende water gevuld zijn (min. 0,5 l),**
- **De slang moet op het betreffende hulpstuk aangesloten zijn.**
- **Er mag niet verhinderd worden dat de stoomstraal uit de stoomspuit komt.**
- Op de hoofdschakelaar (4) drukken, waarna het lampje (4/B) en het lampje (5) gaan branden (het verwarmen begint).
 - Het apparaat is nu ingeschakeld.
 - Het water wordt verwarmd en er wordt stoom gemaakt.
 - Als het groene lampje (3) gaat branden is het apparaat klaar voor gebruik.

Water in de ketel gieten



WAARSCHUWING!

- Tijdens de werking de dop (9) van de ketel niet openmaken! Verbrandingsgevaar!

NB:

- Als de watervoorraad op is gaat het lampje van het waterniveau (6) branden en wordt dit oranje van kleur.

Vullen

- Zich ervan verzekeren dat als het oranje lampje (6) dat aangeeft dat het water op is gaat branden de machine geen stoom meer afgeeft (daarbij de regelaar (12) open houden) door de stoomhendel (1) meerdere keren in te drukken.
- De hoofdschakelaar (4) uit schakelen (OFF stand).
- De stekker (10) uit het stopcontact halen.
- Het apparaat laten afkoelen totdat de wijzer in

het gele veld gaat staan.

-  **NB:** De dop is voorzien van een veiligheidsklep die voorkomt dat de dop opent totdat de stoomdruk hoog is. Als de dop door-draait, betekent dit dat er nog steeds druk en dus temperatuur is in de ketel.
- Schroef de dop (9) van de ketel linksom los totdat deze volledig is losgeschroefd.
- Giet water in de ketel.
- Plaats de dop (9); draai de dop rechtsom totdat deze volledig is aangedraaid.

De stoomreiniger loskoppelen

- De hoofdschakelaar (4) uitschakelen (OFF stand).
- De stekker (10) uit het stopcontact halen.
- Het apparaat laten afkoelen.

► TOEPASSING VAN DE HULPSTUKKEN

Hulpstukken aansluiten of verwijderen

⚠ GEVAAR!

- Niet met natte handen werken. Stroom: Levensgevaarlijk!
- De stekker van het apparaat moet uit het stopcontact gehaald zijn voordat u de hulpstukken eraf haalt.
- De hulpstukken worden tijdens de werking heet. Alvorens de hulpstukken te verwisselen ze eerst af laten koelen. Dus goed opletten wanneer u de hulpstukken tijdens de werking verwisselt: er kan verbrandingsgevaar zijn.:

De verlengbuizen aansluiten

- De vergrendelknop (18) op de handgreep van de stoomspuit (19) indrukken.
- De handgreep van de stoomspuit (19) in het koppelstuk van de verlengbuis (17) steken totdat de vergrendelknop (18) vastklikt.

De borstels aansluiten

(afb. )

- Om de rechthoekige (14) of driehoekige borstel (22) te kunnen gebruiken, moet u eerst het koppelstuk (16) voor borstels aansluiten:
- Het koppelstuk (16) omlaag gedraaid houden en de borstel er helemaal insteken, het koppelstuk

daarna in de werkstand zetten door hem omhoog te draaien.

- De vergrendelknop (18) op de handgreep van de stoomspuit (19) of op de verlengbuis (17) indrukken.
- Het koppelstuk (16) in de handgreep van de stoomspuit (19) of aan het uiteinde van de verlengbuis (17) steken totdat de vergrendelknop (18) vastklikt.

De buis of de borstel verwijderen

- De vergrendelknop (18) op de handgreep van de stoomspuit (19) of op de verlengbuis (17) indrukken.
- De verlengbuis (17) uit de handgreep van de stoomspuit (19) trekken.
- Het koppelstuk (16) omlaag draaien en van de borstel af trekken.

De beschermende doek aanbrengen

(afb. )

 **NB:**

- De katoenen doeken dienen om de oppervlakken die schoongemaakt moeten worden tegen krassen te beschermen. Let op! Tijdens het reinigen worden de doeken heet.

⚠ WAARSCHUWING!

- De doeken alleen verwisselen als de stekker van het apparaat uit het stopcontact gehaald is.
- Bevuilde doeken kunnen in de wasmachine gewassen worden.

De doek op de borstel aanbrengen

- De beschermende doek op een vlakke ondergrond neerleggen.
- De borstel (14) in het midden van de doek zetten.
- De doekklemmen (15) indrukken en ze ingedrukt houden.
- Twee hoeken van de doek van achteren onder de doekklemmen (15) erin steken.
- Ook de voorste helft van de doek onder de doekklemmen erin steken. De doekklemmen (15) daarna loslaten.

De doek op de driehoekige borstel aanbrengen

- De driehoekige borstel (22) op de doek (24) zetten
- De doek om de driehoekige borstel heen wikkelen (zie de afbeelding).

De kleine borstel monteren

NB:

- De kwast (21) alleen samen met de gebogen spuit (20) gebruiken
- De kleine borstel aan het uiteinde van de gebogen spuit monteren.
- De gebogen spuit op de buis (17) of op de handgreep van de stoomspuit (19) monteren.

Reiniging van ramen

(biz. )

LET OP!

- Grote temperatuurverschillen tussen het glas van het raam en de stoom kunnen tot breuk van het glas leiden.
- Bij buitentemperaturen rond het vriespunt kan het glas van het raam op een afstand van ten minste 20 cm even met stoom bespoten worden.
- Daarna moet de stoom op het hele oppervlak van het glas gespoten worden om de temperatuurverschillen te compenseren en om spanningen op het oppervlak van het glas te vermijden.

Montage van de glasreiniger - gebruik

(7) Optional (afb. )

- De vergrendelknop (18) op de handgreep van de stoomspuit (19) of op de verlengbuis (17) indrukken.
- De glasreiniger op de verlengbuis (17) of op de handgreep van de stoomsproeier (19) schuiven; de vergrendelknop (18) moet dan in die stand vastklikken.

NB:

- De regelaar (12) kan in 5 verschillende standen gezet worden; op stand 1 wordt de minimum hoeveelheid stoom afgegeven en op stand 5 de maximum hoeveelheid stoom. Stand 1 niet langer dan 5 minuten gebruiken.
- Erg vuile ramen moeten eerst met de kleine (22) of grote (14) borstel met de doek (23 of 24) erom heen gewikkeld gereinigd worden.

- Daarna moet het raam met de glasreiniger gereinigd worden.
- Na elke reinigingsbeurt moet de rubberen trekker van de glasreiniger met een schone doek gereinigd worden. Alleen met een schone en goed gespannen trekker kan het raam streeploos gereinigd worden.
- De stoom van boven naar beneden op het raam spuiten (afb. 1) en regelmatig op stand 3 zetten.
- Het vuil met een rubberen spons verwijderen door een lichte druk uit te oefenen (afb. 2).
- Afdrogen door de rubberen trekkervan de glasreiniger tegen het betreffende gedeelte van het raam aan te houden (afb. 3).

(7) Optional

- het drogen op de rubberen deel op de ruit.

► ONDERHOUD



GEVAAR!

- Alvorens enige onderhouds- of reinigingswerkzaamheden uit te voeren moet eerst de stekker uit het stopcontact gehaald worden.
- De ketel niet legen als er nog warm water in zit.
- Om de vorming van kalkafzetting te voorkomen wordt geadviseerd om de ketel minimaal één keer per maand met water te vullen, schoon te spoelen en leeg te laten lopen.
- Als het apparaat naar verwachting lange tijd niet gebruikt zal worden is het verstandig om het water uit de ketel te laten lopen.
- Het apparaat vóór het opbergen altijd laten afkoelen.

► De stoomreiniger opbergen

(afb. )

- Aan de achterkant zijn twee uitsteeksels aangebracht waar u het snoer om heen kunt wikkelen.

REINIGING

LET OP!

- De romp met een vochtige doek schoonmaken.
- Geen oplosmiddelen gebruiken, hierdoor kunnen deplastic delen van het apparaat beschadigd worden.

- De hulpstukken alleen met water schoonmaken.
- Schoongemaakte borstels met de haren naar boven gericht laten opdrogen om eventuele vormveranderingen te vermijden.

► ONTKALKING VAN DE KETEL (gebruik van het ontkalkingsmiddel)

Het gebruik van het ontkalkingsmiddel voorkomt de vorming van kalkaanslag in de onderdelen van het apparaat en in de leidingen die met de stoom in aanraking komen.

⚠GEVAAR! Het ontkalkingsmiddel niet inslikken! Niet met andere stoffen mengen. In geval van aanraking met de ogen of het gezicht het betreffende gedeelte met veel water wassen. Het geopende ontkalkingsmiddel in de oorspronkelijke, goed gesloten verpakking bewaren.

S2 = Buiten bereik van kinderen houden. Zo lang de vloeistof in de ketel zit mag u het apparaat niet gebruiken.

• Om een goede en duurzame werking van het apparaat te waarborgen wordt geadviseerd om de ketel volgens de hieronder vermelde frequentie te ontkalken (dH = deutsche Härte = Duitse hardheid).

1 dH = 9,52 gr/l CaO (calciumcarbonaat)

**< 10 dH: na elke 100 vullingen
tussen de 10/22 dH: na elke 75 vullingen**

► 22 dH: na elke 50 vullingen

• De gemeente of het waterleidingbedrijf kan

u over de hardheid van het water informeren.
1 Ongeveer 1 liter warm water in het apparaat gieten.

2 De HELFT van de inhoud van het meegeleverde zakje ontkalkingsmiddel erin doen en de oplossing ongeveer 8 uur laten inwerken.

3 De dop er niet op doen.

4 Het apparaat leeg laten lopen; aangezien er nog een bepaalde hoeveelheid vloeistof in de ketel blijft zitten moet u de ketel 2 à 3 keer met koud water naspoelen om alle kalkresten definitief te verwijderen.

5 Nu is het apparaat klaar voor gebruik

• De inhoud van het meegeleverde zakje is voldoende voor 2 keer ontkalken. Daarna kunt u elk soort ontkalkingsmiddel gebruiken (poeder of vloeistof) dat normaal in de winkel te koop is.

► OM KLEINE STORINGEN TE VERHELPEN

⚠GEVAAR! Reparaties mogen uitsluitend uitgevoerd worden door een erkend servicecentrum

📖 NB: Ook als het apparaat op de juiste manier gebruikt wordt, kunnen er storingen optreden. In onderstaande tabel worden enkele storingen en de betreffende oplossingen vermeld. Als de door ons aangereikte tips geen uitkomst bieden, moet u contact opnemen met een erkend servicecentrum.

TYPEPLAATJE MET TECHNISCHE

Storing	Oorzaak	Oplossing
• De stoomreiniger is klaar voor gebruik, maar er komt geen stoom uit.	• De stoomkrachtregelaar (optie) staat op stand 0. • Het hulpstuk is verstopt.	• De stoomkrachtregelaar op stand 1-5 draaien. • De hulpstukken controleren.
• De stoomstraal komt er niet regelmatig uit en er komen ook waterspatten uit.	• Er is te veel water in de ketel gedaan.	• Het overtollige water eruit laten lopen door de hendel (1) ingedrukt te houden. Tijdens het vullen van het apparaat op de hoeveelheid water letten (max.1,6 l).
• Tijdens het gebruik schiet het hulpstuk los.	• Het hulpstuk is niet goed vastgekoppeld.	• Het hulpstuk goed vastkoppelen.

GEGEVENS

Controleer of de technische gegevens die op het plaatje staan overeenstemmen met de gegevens van het elektriciteitsnet waar u het apparaat op wilt aansluiten.

Beveiligingen:

Werkingsdrukschakelaar

- Werkingsthermostaat
- Veiligheidsthermostaat
- Stoombediening op hermetische handgreep
- Dop met losdraaibeveiliging en ontluichtingsventiel
- Ketel van persgietaluminium.

TECHNISCHE GEGEVENS

Ketelinhoud **2,4 l**
Ketelcapaciteit **1,6 l**

Werkingsstemperatuur **145° C**
Opslag- en transporttemperatuur **0÷40° C**
Temperatuur werkomgeving **0÷40° C**
Op de gebruiker overgebrachte trillingen **< 2,5 m/s²**

Voltage / Frequentie **V~ Hz**
Ketelvermogen **W**
Stoomdruk **kPa (bar)**
gewicht **Kg**

► GARANTIEVOORWAARDEN

Heel ons machineassortiment wordt onderworpen aan zorgvuldige controles; ons bedrijf verleent 12 maanden garantie voor fabrieksfouten en de bepalingen met betrekking hiertoe van de verschillende Lidstaten. De garantie gaat in op de datum van aankoop. Als datum van aankoop geldt de datum die op de kassabon of de kwitantie staat die overhandigd is bij de verkoop van het apparaat door de verkoper. De fabrikant neemt de verplichting op zich om de onderdelen die binnen de garantietermijn fabrieksfouten vertonen kosteloos te repareren of om te ruilen. Gebreken die niet duidelijk aan materiaal- of fabrieksfouten te wijten zijn zullen nagekeken worden bij één van onze technische servicecentra of bij de vestiging van ons bedrijf en al naargelang de uitslag ervan in rekening gebracht worden. Het volgende valt in ieder geval niet onder de garantie: reiniging en reparaties aan het apparaat en de hulpstukken vanwege schade die veroorzaakt is door kalkaanslag, onvoorziene schade, transportschade, schade door onzorgvuldige of ondeskundige

behandeling, gebruik of montage op een wijze die niet strookt met de aanwijzingen die in deze gebruiksaanwijzing staan en in ieder geval door verschijnselen die niet afhankelijk zijn van de normale werking of het normale gebruik van het apparaat. De garantie vervalt indien het apparaat gerepareerd of gemanipuleerd is door derden die daartoe niet bevoegd zijn. Na het optreden van een defect zijn vervanging van het apparaat en verlenging van de garantie uitgesloten. De reparatie wordt bij één van onze erkende technische servicecentra of bij de vestiging van ons bedrijf uitgevoerd; verzendkosten worden niet vergoed, d.w.z. de verzendkosten zijn voor rekening van de gebruiker. Bij de garantie is het eventuele schoonmaken van functionerende onderdelen niet inbegrepen. De fabrikant kan op geen enkele manier aansprakelijk gesteld worden voor eventuele schade aan personen of voorwerpen die veroorzaakt is door verkeerde montage of verkeerd gebruik van het apparaat.

AFVALVERWERKING

 • In de hoedanigheid van eigenaar van een elektrisch of elektronisch apparaat wordt het u door de wet (in overeenstemming met de EU richtlijn 2012/19/EU betreffende afval van elektrische en elektronische apparatuur en de nationale wetgeving van de EU Lidstaten die deze richtlijn toepassen) verboden om dit product of de elektrische/elektronische accessoires hiervan af te danken als vast huishoudelijk afval en bent u verplicht om hem te brengen naar een speciaal verzamelcentrum. Het is mogelijk om het product direct door de dealer te laten afdanken door middel van de aankoop van een nieuw product dat equivalent is aan het af te danken product. Het achterlaten van dit product in het milieu kan ernstige schade aan het milieu en aan de gezondheid veroorzaken. Het symbool van de afbeelding stelt een vuilniston voor huishoudelijk afval voor. Het is absoluut verboden om het apparaat hierin te stoppen. Het niet opvolgen van de aanwijzingen van de richtlijn 2012/19/EU en de bepalingen met betrekking hiertoe van de verschillende Lidstaten wordt administratief gesanctioneert.

► INFORMAÇÕES SOBRE A SEGURANÇA

- Introdução

No manual de instruções são utilizados os símbolos abaixo para chamar a atenção com relação a detalhes importantes.

Símbolo	Advertência	Significado
	PERIGO	Advertência de possíveis lesões graves ou mortais para as pessoas
	ADVERTÊNCIA	Advertência de possíveis lesões leves para as pessoas ou danos materiais
	ATENÇÃO	Advertência de possíveis defeitos ou destruição do aparelho
	IMPORTANTE / NOTA	Informações adicionais e conselhos úteis para um correcto uso do aparelho
		Utilizar-se-á um dos símbolos a seguir em função da natureza do perigo:
	PERIGO	Perigo provocado por corrente eléctrica
	ADVERTÊNCIA	Perigo provocado por vapor fervente
	ADVERTÊNCIA	Perigo de queimaduras

UTILIZAÇÃO PREVISTA

- Este aparelho também é apto para o uso comercial, por exemplo, nos hotéis, nas esolas, nos hospitais, nas fábricas, nas lojas, nos escritórios e nas casas residenciais.

Informações úteis sobre a lavagem a vapor:

A água, sob forma de vapor, permite uma acção de lavagem ecológica superior aos modernos detergentes e é usada de forma parcimoniosa. Em virtude da elevada temperatura e da considerável vazão, o vapor produzido pelo aparelho proporciona um excelente efeito de limpeza, dissolvendo as gorduras e as partículas de pó, normalmente difíceis de serem eliminadas. O vapor limpa e higieniza, eliminando as bactérias, ácaros, germes e os agentes patogénicos. Além disso, aglomera as partículas de pó e impede o surgimento de alergias provocadas pelo mesmo. É possível usufruir todas essas vantagens utilizando a máquina para limpeza de superfícies a vapor na limpeza doméstica e, ao mesmo tempo, contribuir para a protecção do meio ambiente.

📖 Importante! O manual de instruções é parte integrante do aparelho. Recomenda-se ler o mesmo com atenção antes da posta em marcha do aparelho. Conservar o manual sempre em local de fácil acesso de modo a poder consultá-lo a qualquer momento.

► Segurança da limpadora a vapor

⚠ PERIGO!

Observar as seguintes normas de segurança:

- Usar o aparelho somente nas funções para as quais se destina
- Conectar o aparelho somente se a tensão de rede coincidir com a tensão indicada na placa de características, e se a tomada de alimentação for dotada de aterramento
- A ligação eléctrica do aparelho tem de ser efectuada em conformidade com o disposto na norma IEC 60364-1.
- Antes de ligar o aparelho certifique-se de que as indicações constantes na placa de características do aparelho correspondem às características da rede e de que a tomada está protegida por um corta-circuito em caso de falha na terra com um factor de resposta inferior a 0,03 A - 30 ms.
- Não extrair a tomada do ponto de corrente puxando o cabo
- Não arrastar o aparelho por meio do cabo de alimentação
- O uso de extensões eléctricas é desaconselhado; caso o emprego das mesmas sejam necessários, utilizar extensões com a marca de aprovação de segurança e dotadas de aterramento. Antes de usar desenrolar completamente a extensão;
- Desconectar o aparelho no fim da utilização e antes de operações de enchimento da caldeira e substituição tubo vapor
- Antes de utilizar o aparelho, verificar que o cabo, a tomada e o tubo vapor não estejam danificados
- Não utilizar o aparelho caso se detectem defeitos. Fazer com que o Centro de Assistência Autorizado controle tais defeitos.
- Não utilizar o aparelho para a limpeza de aparelhagens eléctricas ou tomadas de corrente
- Não utilizar o vapor para a limpeza do aparelho
- Quando o aparelho estiver conectado não trabalhar com as mãos e pés molhados;
- Não imergir o aparelho em nenhum líquido.
- Esta mangueira flexível contém ligações eléctricas. Não mergulhe-o em água para limpá-lo.
- Não esvaziar a caldeira quando a água em seu interior ainda estiver quente. Atenção! Perigo de queimaduras
- Não deixar o aparelho sem vigilância quando

estiver conectado à rede eléctrica ou quando o aparelho estiver ligado

- Fazer com que os reparos sejam executados exclusivamente por um centro de assistência autorizado
- O cabo eléctrico pode ser substituído exclusivamente por um centro de assistência autorizado
- Não dirigir o jacto de vapor contra pessoas ou animais
- Não tocar o jacto de vapor com as mãos
- Não cobrir o aparelho durante o uso, este pode sofrer um superaquecimento
- O aparelho não deve ser utilizado por crianças ou por pessoas que não tenham sido instruídas para o seu uso
- Se o aparelho for emprestado a terceiros, é necessário entregar também o livrete de instruções.
- O produto não deve ser usado por crianças ou por pessoas com capacidades físicas, sensoriais ou mentais reduzidas ou que não disponham de adequada experiência e conhecimento, enquanto não tiverem sido adequadamente treinadas ou instruídas.
- As crianças, mesmo se mantidas sob controlo, não devem brincar com o produto.

UTILIZAÇÃO DA LIMPADORA A VAPOR

Conselhos práticos

⚠ ATENÇÃO!

- **Certificar-se sempre que os materiais ou as superfícies a serem limpas sejam adequadas ao uso da limpadora a vapor.**
- **Observar as instruções dos fabricantes com relação aos materiais a serem limpos.**
- **Na falta de informações, realizar sempre um pequeno teste em uma área menos visível do material. Caso ocorram danos, não utilizar a máquina a vapor.**
- Utilizar sempre os acessórios recomendados.
- Colocar sempre o pano de algodão nas escovas, para evitar riscos.
- Nas superfícies verticais trabalhar sempre de cima para baixo. Colocar um pano sob a superfície a ser limpa para recolher a sujeira.

- Utilizar os tubos de extensão somente quando necessário.
- Borrifar o vapor sobre pequenas superfícies de cada vez. A sujeira depois de dissolvida é mais fácil de ser retirada.
- Para a sujeira mais resistente, limpar as superfícies directamente com o jacto de vapor.
- Para as superfícies delicadas como madeira, borrifar pouco vapor e secar imediatamente.
- Os tapetes devem ser limpos antes com aspirador de pó e a seguir, com a máquina a vapor.

NOTA: O jacto de vapor não remove depósitos calcários, os quais devem ser removidos com ácido ecológico.

Possibilidades de uso

A limpadora a vapor é adequada para limpeza de:

Grandes superfícies como:

- pisos de cerâmica, madeira, pedra e linóleo
- pisos de cerâmica tratados com cera (remoção da cera)
- ladrilhos ou paredes revestidas com azulejos
- persianas e janelas tipo guilhotina
- tapetes.

Pequenas superfícies como:

- fendas entre radiadores, rejuntamento de ladrilhos, rodapés
- caixilhos de portas e janelas
- persianas.

Superfícies de vidro como:

- janelas, paredes de vidro
- portas de vidro
- espelhos.

Revestimentos em tecido como:

- tapetes e carpetes
- móveis estofados (sofás, poltronas).

⚠ATENÇÃO!

As superfícies dos móveis podem ser tratadas com a limpadora a vapor nas seguintes condições:

- Não limpar as superfícies dos móveis com o jacto de vapor directo
- Utilizar sempre um pano macio absorvente
- Utilizar pouca pressão de vapor
- Durante a limpeza não fazer qualquer pressão.

Montagem das rodas e da alça de

pega

- Montar as rodas manualmente como ilustrado na fig. **B**. Não será necessário utilizar nenhuma ferramenta.
- A alça de pega (13) será montada na parte superior do aparelho com 4 parafusos (incluídos entre os acessórios em dotação) (ver imagem fig. **B**). Será necessário utilizar uma chave de fenda (não incluída entre os acessórios em dotação).

Montagem do gancho de suporte

- Para um uso cómodo das duas extensões, montar o gancho de suporte (29)
- O gancho de suporte será fixado sob as duas extensões com os parafusos (incluídos entre os acessórios em dotação) (ver a imagem fig. **B**).

Partes da máquina:

- 1 Alavanca activação vapor
- 2 Tubo flex
- 7 Lavador de vidro
- 8 Indicador de vapor
- 9 Tampa da caldeira
- 10 Plug e cabo eléctrico
- 11 Rodas
- 12 Regulador de intensidade de vapor
- 13 Alça
- 14 Escova grande com grampos
- 15 Grampos de pressão porta panos
- 16 Articulação para escovas
- 17 Tubos de extensão
- 18 Botão de pressão
- 19 Alça do bico de vapor
- 20 Bico curvo
- 21 Pincel
- 22 Escova triangular
- 23 Pano tecido
- 24 Touca
- 25 Envelope anti-calcário
- 26 Funil
- 27 Jarra
- 28 Saco porta acessórios
- 29 Gancho de suporte

PAINEL DE CONTROLO

- 3 Lâmpada piloto pressão vapor (verde)
- 4 Interruptor principal
- 4/B Lâmpada piloto interruptor principal (cor laranja)
- 5 Lâmpada piloto aquecimento da água (verde)

- 6 Lâmpada piloto nível água (cor laranja)

Posta em marcha da máquina

Encher com água (fig. )

ATENÇÃO!

- Antes de encher a caldeira, desligar a máquina retirando o plug da tomada.
- Encher a limpadora a vapor exclusivamente com água de preferência destilada ou com água de torneira com baixo conteúdo de minerais. A formação de calcário na máquina pode causar superaquecimentos da máquina e entupir os canais de saída de vapor.
- A máquina a vapor deve ser apoiada sobre uma superfície plana.
- Desaperte a tampa (9) da caldeira em sentido anti-horário, até desparafusá-la completamente.
- Colocar uma quantidade de água adequada (mínimo 0,5 l, máximo 1,6 l) utilizando o jarro em dotação e o funil.
- Colocar a tampa (9), parafuse a tampa girando-a em sentido horário, até que esteja completamente aparafusada.

ADVERTÊNCIA!

- Assegurar-se que a tampa da caldeira esteja fechada correctamente. Se durante o uso a tampa vier a se afrouxar existe o perigo de queimaduras!

Conexão da limpadora a vapor



PERIGO! (fig. )

- Ligar a máquina somente quando a voltagem da rede eléctrica corresponder à voltagem nominal indicada na plaqueta das características.
- O interruptor principal (4) deve ser desligado (posição OFF).
- O cabo de alimentação (10) não deve estar danificado.
- O reservatório de água deve ser abastecido com quantidade suficiente de água (mínimo 0,5 litros) usando a jarra graduada.
- O tubo flexível deve ser conectado com o respectivo acessório.
- Jamais impedir a saída do vapor do bico de vapor.
- Pressionar o interruptor principal (4), a lâmpada piloto (4/B) e a lâmpada piloto (5) iluminam-se

- (inicia o aquecimento).
- A máquina está ligada.
- A água é aquecida e é produzido vapor.
- Quando acender a lâmpada piloto verde (3), a máquina estará pronta para funcionar.

Colocar água na caldeira



ADVERTÊNCIA!

- Durante o funcionamento não abrir a tampa (9) da caldeira! Perigo de queimaduras!

NOTA:

- Quando a reserva de água acabar, acender-se-á a lâmpada piloto laranja (6).

Reabastecimento

- Certificar-se de que, uma vez acesa a lâmpada piloto laranja indicadora do nível da água (6), a máquina não forneça mais vapor (mantendo o regulador (12) aberto) accionando repetidamente a alavanca do vapor (1).
- Desligar o interruptor principal (4) (posição OFF).
- Retirar o plug (10) da tomada.
- Deixar a máquina esfriar até quando o indicador se posicionar no campo amarelo.

 **NOTA:** a tampa é equipado com uma válvula de segurança que impede que se abra, desde que a pressão de vapor seja alta.

- Desaperte a tampa (9) da caldeira em sentido anti-horário, até desparafusá-la completamente.
- Colocar a água na caldeira.
- Colocar a tampa (9), parafuse a tampa girando-a em sentido horário, até que esteja completamente aparafusada.

Desligar a limpadora a vapor

- Desligar o interruptor principal (4) (posição OFF).
- Extrair o plug (10) da tomada.
- Deixar a máquina esfriar.

► APLICAÇÕES DOS ACESSÓRIOS

Conectar ou remover os acessórios

⚠️ PERIGO!

- Não utilizar a máquina com as mãos molhadas. Corrente eléctrica: Perigo de morte!
- Antes de tirar os acessórios a máquina deve estar desligada.
- Os acessórios esquentam durante o funcionamento. Deixá-los esfriar antes de substituí-los. Tomar cuidado ao substituir ou remover o acessório durante o funcionamento da máquina: pode existir o risco de queimaduras.

APLICAÇÕES DOS ACESSÓRIOS - Conectar os tubos de extensão

- Pressionar o botão de pressão (18) que se encontra na alça do bico de vapor (19).
- Introduzir a alça do bico de vapor (19) na luva do tubo de extensão (17) até que o botão de pressão (18) feche.

APLICAÇÕES DOS ACESSÓRIOS - Conectar as escovas

(fig. D)

- Para utilizar a escova rectangular (14) ou triangular (22), é necessário conectar antes a articulação para escovas (16):
- Manter a articulação para escovas (16) virada para baixo e inseri-la bem fundo na escova e, em seguida, colocar a articulação na posição de trabalho virando-a para cima.
- Pressionar o botão de pressão (18) na alça do bico de vapor (19) ou no tubo de extensão (17).
- Inserir a articulação (16) na alça do bico de vapor (19) ou na extremidade do tubo de extensão (17) até que o botão de pressão (18) feche.

Remoção do tubo ou das escovas

- Pressionar o botão de pressão (18) na alça do bico de vapor (19) ou no tubo de extensão (17).
- Retirar o tubo de extensão (17) da alça do bico de vapor (19).
- Virar a articulação (16) para baixo e retirar da escova.

Aplicar o pano de protecção (fig. E)

📌 NOTA:

- Os panos de algodão servem para proteger as superfícies a serem limpas de riscos. Atenção! Os panos ficam quentes durante os trabalhos de limpeza.

⚠️ ADVERTÊNCIA!

- Trocar os panos somente com a máquina desligada.
- Os panos sujos podem ser lavados na máquina de lavar roupa.

Aplicar o pano na escova grande

- Apoiar o pano de protecção em uma superfície plana.
- Colocar a escova grande (14) no centro do pano.
- Pressionar os grampos de pressão porta-pano (15) e mantê-los pressionados.
- Inserir duas pontas do pano sob os grampos de pressão (15), pelo lado de trás.
- Inserir também a metade dianteira do pano sob os grampos de pressão. Soltar os grampos pressão (15).

Aplicar o pano na escova triangular

- Apoiar a escova triangular (22) no pano (24).
- Envolver o pano ao redor da escova triangular (ver figura).

Montar a escova pequena

📌 NOTA:

- Utilizar o pincel (21) somente junto com o bico curvo (20).
- Montar a escova pequena na extremidade do bico curvo.
- Montar o bico curvo no tubo de extensão (17) ou na alça do bico de vapor (19).

Limpeza de vidros

(fig. G)

⚠️ ATENÇÃO!

- Se a temperatura externa for menor ou igual a zero graus (0°), borrifar o vapor no vidro da janela de uma distância mínima de 20 cm.

- Em seguida, borrifar o vapor em toda a superfície do vidro para compensar as variações de temperatura e para evitar tensões na superfície do vidro.
- Grandes variações de temperatura entre o vidro da janela e o vapor podem provocar a quebra do vidro.

Montar o limpador de vidros - utilização

(7) Optional (fig. G)

- Inserir o acessório limpador de vidro (7) no tubo de extensão (17) ou na alça do bico de vapor (19) até que o botão de pressão (18) se engate na posição.

NOTA:

- O regulador (12) tem 5 posições reguláveis; na posição 1 temos uma quantidade mínima de vapor enquanto na posição 5 temos a alimentação máxima. Não utilizar a posição 1 por mais de 5 minutos.
- As janelas muito sujas devem ser limpas utilizando primeiramente a escova pequena (22) ou grande (14) e com o pano (23 ou 24).
- A seguir limpar a janela com o limpador de vidro.
- Após cada operação de limpeza, limpar a abraçadeira de borracha do limpador de vidro com um pano limpo. Somente uma abraçadeira limpa e bem esticada permite uma limpeza da janela sem riscos.
- Borrifar o vapor na janela de cima para baixo (fig. 1) colocando o regulador (8) na posição 3.
- Remover a sujeira com a esponja de borracha exercendo uma leve pressão (fig. 2).
- Secar apoiando a abraçadeira de borracha do limpador de vidro na parede da janela (fig. 3).

(7) Optional

- Secar apoiando a abraçadeira de borracha do limpador de vidro na parede da janela

▶ MANUTENÇÃO



PERIGO!

- Antes de executar qualquer operação de manutenção ou de limpeza desligar o interruptor e extrair o plug da tomada.

- Não esvaziar a caldeira enquanto houver água quente em seu interior.
- Para evitar acúmulos de depósitos calcários, recomenda-se encher a caldeira com água, enxaguar e esvaziar pelo menos uma vez por mês.
- Na eventualidade de longos períodos de não utilização é aconselhável retirar a água da caldeira.
- Deixar sempre a máquina esfriar antes de guardá-la.
- Para prevenir acúmulo de calcário presente na água recomenda-se o uso do anti-calcário nas modalidades indicadas a seguir.

▶ GUARDAR A LIMPADORA A VAPOR

(fig. H)

- Na parte traseira há duas saliências ao redor das quais é possível enrolar o cabo.

Limpeza

⚠ATENÇÃO!

- Limpar a carcaça com um pano húmido.
- Não utilizar solventes, pois podem vir a danificar as partes plásticas da máquina.
- Limpar os acessórios somente com água.
- Deixar secar as escovas limpas com as cerdas viradas para cá.

▶ LIMPEZA DA CALDEIRA

- Qualquer trabalho de manutenção somente pode ser efectuado com o aparelho frio e com a tomada desligada do ponto de corrente.
- Limpar a caldeira do aparelho cada 5 máximo 10 enchimentos com relação à dureza da água. Este dado pode ser comunicado pela autoridade municipal ou pelo departamento de águas.
- Encher a caldeira com água e sacudir energicamente; em seguida esvaziar seu conteúdo virando o aparelho.

▶ DESCALCIFICAÇÃO DA CALDEIRA (uso do produto descalcificante)

O uso do produto descalcificante impede o depósito de calcário nos componentes do aparelho e nos ductos em contacto com o vapor.

⚠PERIGO! Não ingerir. Não misturar com outras substâncias. Em caso de contacto com os olhos ou o rosto, lavar a zona atingida com muita água. Conservar o descalcificante dentro da própria embalagem original bem fechada.

S2 = Manter afastado do alcance das crianças. Não utilizar o aparelho enquanto a o produto descalcificante se encontrar na caldeira.

- Para ter um funcionamento bom e duradouro do aparelho aconselhamos desinscrustar a caldeira com a seguinte frequência (DH= deutsche Härte = graus alemães)

1 dH = 9,52 gr/l CaO (Carbonato de cálcio)

< 10 dH: cada 100 enchimentos

de 10 a 22 dH: cada 75 enchimentos

▶ 22 dH: cada 50 enchimentos

- A dureza da água pode ser comunicada pela autoridade municipal ou pelo departamento de águas.

1 verter aproximadamente 1 l de água quente no aparelho.

2 verter o conteúdo de METADE do envelope de descalcificante fornecido e deixar a solução reagir por aproximadamente 8 horas.

3 não fechar a tampa.

4 em seguida esvaziar o aparelho; como ainda fica uma certa quantidade de líquido no interior da caldeira,

5 enxaguar a mesma com água fria 2 ou 3 vezes para remover definitivamente todos os resíduos de cálcio.

Agora o aparelho está pronto para o uso.

- O conteúdo do envelope fornecido serve para 2 desincrustações. Em seguida pode ser utilizado

qualquer outro produto anti-calcário (em pó ou líquido) normalmente disponível no comércio.▶

PARA ELIMINAR OS PEQUENOS DEFEITOS

⚠PERIGO! Os consertos somente deverão ser realizados pelo Centro de Assistência Autorizado.

🔧NOTA: Mesmo utilizando a máquina de modo correcto, eventualmente, pode ocorrer defeito. Na tabela a seguir encontram-se exemplificados alguns defeitos e as respectivas soluções. Caso os mesmos não surtam efeito, dirigir-se a um Centro de Assistência Autorizado.

Placa dados técnicos

Controlar que os dados técnicos indicados na placa correspondam com aqueles da rede eléctrica e hidráulica à qual se deseja conectar a máquina.

Seguranças: Pressóstato de serviço • Termóstato de serviço • Termóstato de segurança • Comando vapor na alça com vedação estanque • Tampa com válvula de segurança para evitar o desatarraxamento • Caldeira em alumínio fundido sob pressão.

CARACTERÍSTICAS TÉCNICAS

Defeito	Causa	Solução
• A limpadora a vapor está pronta para o funcionamento, mas não sai vapor.	• O regulador de intensidade de vapor (opcional) está na posição 0. • O acessório está obstruído.	• Virar o regulador de intensidade de vapor para a posição 1-5. • Verificar os acessórios.
• O fluxo de vapor não sai com regularidade e é acompanhado deborrifos de água.	• A caldeira foi enchida com demasiada água.	• Deixar sair o excesso de água mantendo a alavanca (1) pressionada. Prestar atenção na quantidade de água durante a fase de carregamento do aparelho (máx. 1,6 l).
• Durante o trabalho solta-se um acessório.	• O acessório não foi bem encaixado	• Conectar adequadamente o acessório.

Volume caldera	2,4 l
Capacidade caldera	1,6 l
Temperatura de exercício	145° C
Temperatura de armazenagem e transporte	0÷40° C
Temperatura ambiente de trabalho	0÷40° C
Aceleração efectiva, valor relativo à vibração mão-braço	< 2,5 m/s²

Dados técnica

(ver na placa Dados técnicos)

Voltagem / Frequência	V ~ Hz
Potência caldera	W
Pressão vapor	kPa (bar)
Peso	Kg ►

e electrónicos velhos, bem como segundo as legislações nacionais aplicáveis nos Estados-membros da UE em que a referida directiva é transposta) deitar este produto ou os seus componentes eléctricos/electrónicos no lixo doméstico sem uma separação anterior. Por favor, use os pontos de devolução gratuita indicados para o efeito.

NOTA:

- Seguir sempre as normas ambientais de seu município, do qual poder-se-á receber as informações para poder providenciar um sucateamento ecológico.

CONDIÇÕES DE GARANTIA

Todos os nossos aparelhos foram submetidos a cuidadosas inspeções e tem cobertura de garantia por defeitos de fabricação em conformidade à normativa vigente. Esta garantia é válida desde a data de compra do aparelho.

Não são cobertos pela garantia: - peças e componentes móveis e sujeitos a desgaste - Peças de borracha, escovas de carvão, filtros, acessórios e acessórios optional. - Danos acidentais ou de transporte, danos provocados por incúria, por uma utilização e/ou por uma instalação erradas, incorrectas, indevidas, - A garantia também não cobre a limpeza de filtro e bicos entupidos, maquinas bloqueadas por causa de formação de calcario.

SUCATEAMENTO



- O sucateamento deve ocorrer de acordo com as leis ambientais vigentes.
- Aparelho e acessórios devem ser sucateados de acordo com a sua composição de materiais







• Para o sucateamento é necessário obedecer às leis vigentes. Verifique junto à Prefeitura o endereço do local de sucateamento mais próximo.

• Como proprietário de um aparelho eléctrico ou electrónico, a lei proíbe-lhe (segundo a Directiva CEE 1990/269/EU relativa a equipamentos eléctricos

► BEZPEČNOSTNÍ POKYNY

- Úvod

V tomto návodu k použití jsou uvedeny následující symboly, které vás mají upozorňovat na specifické detaily.

Symbol	Varování	Význam
	NEBEZPEČÍ	Varování před nebezpečím těžkého poranění nebo smrti osob
	UPOZORNĚNÍ	Upozornění na možnost lehkého poranění osob nebo poškození materiálu
	POZOR	Upozornění na možné poruchy nebo poškození přístroje
	DŮLEŽITÉ / POZNÁMKA	Doplňující informace a užitečné rady pro správné používání přístroje
		Podle druhu nebezpečí bude použit jeden z následujících symbolů:
	NEBEZPEČÍ	Nebezpečí způsobené elektrickým proudem
	UPOZORNĚNÍ	Nebezpečí způsobené horkou párou
	UPOZORNĚNÍ	Nebezpečí popálení

SPRÁVNÉ POUŽITÍ

Toto zařízení je ve shodě s nejnovějšími evropskými normami a představuje standardní vzor bezpečnosti a vysoké kvality. V návodu k použití jsou popsány možnosti využití přístroje.

Užitečné informace pro čištění pomocí páry:

Voda ve formě páry umožňuje ekologické čištění, které je lepší a šetrnější, než moderní čisticí prostředky. Pára vyrobená přístrojem má, díky vysoké teplotě a konzistentnímu průtoku, vysoký čisticí efekt při odstraňování mastnot a částic prachu, které jsou obvykle těžko odstranitelné. Pára čistí a hygienicky ošetřuje s odstraněním bakterií, roztočů, mikroorganismů a choroboplodných činiteľů. Kromě toho váže prachové částice a zabraňuje vzniku alergií vyvolaných prachem. Všech těchto výhod můžete využít používáním parní čističky při čištění vaší domácnosti a zároveň tím přispívat k ochraně životního prostředí.

👉 Důležité!

Návod k použití je provozní součástí zařízení. Pozorně si ho před tím, než zařízení uvedete do provozu, přečtete. Návod k obsluze uchovávejte vždy nadosah, abyste měli možnost do něho kdykoliv nahlédnout.

► PEZPEČNOSTNÍ POKYNY - Bezpečnost parní čističky

⚠NEBEZPEČÍ!

Dodržujte následující bezpečnostní pokyny:

- 01 používejte přístroj pouze k tomu určenému účelu
- 02 přístroj zapojte jen pokud se napětí v síti shoduje s napětím přístroje uvedeným na štítku s technickými údaji a v případě, že je zásuvka pro přívod napětí uzemněna
- 02b Elektrická přípojka spotřebiče musí splňovat normu IEC 60364-1. Před zapojením spotřebiče do sítě je třeba zkontrolovat, zda údaje uvedené na štítku odpovídají hodnotám v síti elektřiny, a zda je zásuvka chráněna diferenciálním magnetotepelným jističem "SALVAVITA" s citlivostí zásahu méně než 0,03 A - 30ms.s.
- Připojujte spotřebič k elektrorozvodné síti pouze tehdy, jestliže je napětí sítě shodné s napětím, uvedeným na štítku spotřebiče.
- 02bZásuvka musí být uzemněna, jinak hrozí ohrožení života kvůli úrazu elektrickým proudem!
- 03 Nikdy nevytahujte zástrčku ze síťové zásuvky tahem za síťovou šňůru.
- 04 Netahejte spotřebič za síťovou šňůru.
- 05 Nepoužívejte prodlužovací šňůru. Pokud je použití prodlužovací šňůry bezpodmínečně nutné, použijte šňůru s příslušnou značkou přípustnosti, opatřenou zemnicím vodičem. Prodlužovací šňůru před použitím zcela rozviňte.
- 06 Zástrčku vytahujte ze síťové zásuvky:
 - Po použití spotřebiče.
 - Před plněním tlakové nádoby.
 - Před výměnou parní hadice.
- 07 Jestliže zjistíte poškození, nesmí se spotřebič provozovat! Závady nechte odstranit autorizovaným střediskem zákaznického servisu!
- 08 Nepoužívejte spotřebič k čištění elektrických přístrojů a spotřebičů a elektrických zásuvek.
- 09 Nečistěte spotřebič parou.
- 10 Neobsluhujte spotřebič, připojený k elektrické síti, s mokryma rukama nebo nohama.
- 11 Neponožte spotřebič do kapalín.
- 11b hadice obsahuje elektrické spoje. Nenamá-

čte je do vody, aby ho čistit.

- 12 Vyprazdňujte tlakovou nádobu teprve tehdy, když se spotřebič či voda ochladí. Pozor! V horkém stavu existuje nebezpečí popálení nebo opaření!
- 13 Nenechávejte spotřebič, připojený k elektrické síti, bez dohledu.
- 14-15 Opravy, jakož i výměnu pro bezpečnost důležitých dílů (např. síťové šňůry) smí provádět pouze autorizované středisko zákaznického servisu.
- 16 Nesměřujte proud páry na osoby nebo zvířata.
- 17 Nedotýkejte se proudu páry rukama.
- 18 Při používání spotřebič nezakrývejte, protože by se mohl přehřát.
- 19 Děti a se spotřebičem neobeznámené osoby nesmí spotřebič používat.
- 20 Pokud půjčujete spotřebič jiným osobám, předejte příslušné osobě i tento návod k použití.
- 21 Výrobek nesmí používat děti a osoby s tělesným postižením, sníženými smyslovými a duševními schopnostmi nebo nedostatkem zkušeností a vědomostí, vyjma toho, pokud jim poskytnete dohled nebo pokyny.
- 22 Děti si s výrobkem nesmí hrát. I kdyby se tak dělo pod dohledem.

► POUŽITÍ PARNÍ ČISTIČKY

Praktické rady

⚠POZOR!

- ⚠ Vždy se ujistěte, jestli jsou povrchy nebo materiály určené k čištění vhodné pro použití parní čističky.
- ⚠ Dodržujte při čištění materiálů pokyny výrobce.
- ⚠ Pokud tyto informace chybí, proveďte vždy malou zkoušku na nejméně viditelném místě materiálu. Pokud byste zjistili poškození, nepoužívejte parní čističku.

- Používejte pouze doporučené příslušenství
- Abyste zabránili poškrábání, aplikujte vždy na kartáče bavlněnou textilii
- U svislých povrchů pracujte pouze směrem

- odshora dolů. Pod povrchem určeným k čištění položte hadr k zachycení nečistot.
- Prodlužovací šňůru používejte jen pokud je to nutné
- Páru nastříkejte vždy jen na malou část povrchu. Špína se lépe odstraňuje hned po jejím rozpuštění.
- Pokud se jedná o úpornější znečištění, ošetřujte povrch přímo proudem páry.
- Pokud se jedná o citlivější povrchy, např. dřevěné, nastříkejte na ně malé množství a ihned je osušte.
- Koberce je třeba před použitím parní čističky vyčistit vysavačem.

POZNÁMKA:

- Proud páry nedokáže odstraňovat usazeniny vodního kamene. Ty je třeba nejdříve odstranit pomocí prostředků na odstraňování vodního kamene.

POUŽITÍ PARNÍ ČISTIČKY

Možnost využití

Parní čistička je vhodná k čištění:

Velkých povrchů jako jsou:

- podlahy z keramiky, dřeva, kamene a linolea.
- podlahy z keramiky ošetřené voskem (odstranění vosku).
- dlaždice nebo stěny obložené kachličkami.
- žaluzie, vysouvací okna.
- koberce.

Malých povrchů jako jsou:

- skuliny mezi radiátory, štěrbiny (spáry) mezi dlaždičkami, krycí lemovacích lišty.
- rámy dveří nebo oken.
- žaluzie.

Skleněných povrchů jako jsou:

- okna, skleněné stěny.
- skleněné dveře.
- zrcadla.

Textilních potahů jako jsou:

- koberce.
- čalouněný nábytek (pohovky, křesla).

POZOR!

- Povrchy u nábytku mohou být ošetřeny parní čističkou pouze za následujících podmínek:
- Povrchy nábytku nečistíte přímým proudem páry.

- Vždy používejte měkkou a savou textilií.
- Pracujte s použitím malého tlaku páry.
- Při čištění nevyvíjejte žádný tlak.

Montáž kol a rukojeti

- Namontujte ručně kola podle fotografií na str. . Nebudete k tomu potřebovat žádné nářadí.
- Rukojeť (13) je třeba namontovat na horní část přístroje pomocí 4 šroubů (jsou součástí příslušenství) (viz obrázek na str. II). Při této operaci však budete potřebovat šroubovák (není ve vybavení).

Montáž úchytky

- Pro pohodlné používání dvou prodlužovacích kabelů namontujte úchytku (29)
- Úchytky se připevňuje šrouby (jsou součástí příslušenství) pod tyto dva prodlužovací kabely (viz obrázek na obr. .

Části stroje:

- 1 Páčka na spouštění páry
- 2 Hadice
- 7 Štěrka skla
- 8 Ukazatel tlaku
- 9 Zátka pro bojler
- 10 Zástrčka a napájecí kabel
- 11 Kola
- 12 Regulátor intenzity páry
- 13 Rukojeť
- 14 Velký kartáč se svorkami
- 15 Svorky pro uchycení textilie
- 16 Kartáčový kloubový nástavec
- 17 Prodlužovací hadice
- 18 Pružinové tlačítko
- 19 Rukojeť parní trysky
- 20 Prodloužený ohnuty rozprašovač
- 21 Štětce
- 22 Trojhranný kartáč
- 23 Textilie
- 24 Kryt
- 25 Sáček pro zachycení vodního kamene
- 26 Tryptýř
- 27 Nádrž
- 28 Vak na příslušenství
- 29 Úchytky

KONTROLNÍ PANEĽ

- 3 Kontrolka tlaku páry (zelená)
- 4 Hlavní vypínač
- 4/B Kontrolka hlavního vypínače (oranžová)
- 5 Kontrolka ohřevu (zelená)
- 6 Kontrolka hladiny vody (oranžová)

Uvedení stroje do provozu

Naplňte přístroj vodou

(Obr. 13)

⚠ POZOR!

- Před naplněním bojleru odpojte stroj vytažením el. zástrčky.
- Naplňte parní čističku pouze vodou, pokud možno destilovanou nebo vodou z vodovodu, pokud má nízký obsah minerálů. Tvorba vodního kamene ve stroji může způsobovat jeho přehřívání a ucpávat výstupní kanálky páry.
- Parní čistička musí být umístěna na povrchu, který je v rovině.
- otáčejte zátku bojleru (9) proti směru hodinových ručiček, dokud nebude úplně vyšroubovaná.
- Dolijte do bojleru přiměřené množství vody (min. 0,5 l, max. 1,6 l) pomocí odměrky a trychtýře, které najdete v příslušenství
- Nasadte zátku (9): současně s ní otáčejte po směru hodinových ručiček dokud nebude úplně zašroubovaná.

⚠ POZORNĚNÍ!

- Ujistěte se, zdali je zátko bojleru správně uzavřena. Pokud by se během používání zátko uvolnila, hrozí nebezpečí opaření!

Zapojení parní čističky



NEBEZPEČÍ!

(Obr. 14)

- Stroj připojte pouze pokud elektrické napětí v síti odpovídá jmenovitému napětí uvedenému na štítku s technickými údaji.
- Hlavní vypínač (4) musí být vypnutý (poloha OFF).
- Napájecí kabel (10) nesmí být poškozený.
- Nádrž na vodu musí být naplněna dostatečným množstvím vody (min. 0,5 l) pomocí příslušné odměrky se stupnicí.
- Na hadici nasadte příslušný nástavec.
- Nesmí být zabráněno vypouštění páry z parní

trysky.

- Stiskněte hlavní vypínač (4), rozsvítí se kontrolka (4/B) a kontrolka (5) (spustí se ohřev).
- Stroj je v provozu.
- Voda se ohřeje a vytvoří se pára.
- Když se rozsvítí zelená kontrolka (3), je stroj připravený k činnosti.

Dolítí vody do bojleru



UPOZORNĚNÍ!

- Během činnosti nikdy neotvírejte zátku (9) bojleru! Nebezpečí opaření!

🗨 POZNÁMKA:

- Až se zásobník vody vyprázdní, rozsvítí se kontrolka hladiny vody (6) oranžové barvy.

Plnění

- Zajistěte, aby po rozsvícení oranžové kontrolky hladiny vody (6) stroj dál nevypouštěl páru (nechte regulátor (12) otevřený) tak, že opakovaně stisknete páčku na vypouštění páry (1).
- Vypněte hlavní vypínač (4) (poloha OFF).
- Vytáhněte elektrickou zástrčku (10) ze zásuvky.
- Nechte stroj vychladnout do té doby, než se ukazatel dostane do žlutého pole.



- **POZNÁMKA:** Přístroj zátku bojleru je vybaven bezpečnostním ventilem, který zabraňuje otevření ventilu, dokud je tlak páry vysoký.
- otáčejte zátku bojleru (9) proti směru hodinových ručiček, dokud nebude úplně vyšroubovaná.
- Nalijte do bojleru vodu.
- Nasadte zátku (9): současně s ní otáčejte po směru hodinových ručiček dokud nebude úplně zašroubovaná.

Vypnutí parní čističky

- Vypněte hlavní vypínač (4) (poloha OFF)
- Vytáhněte elektrickou zástrčku (10) ze zásuvky.
- Nechte stroj vychladnout.

▶ APLIKACE PŘÍSLUŠENSTVÍ

Nasazení nebo sejmutí příslušenství

⚠ NEBEZPEČÍ!

- Nepracujte, pokud máte mokré ruce. Elektrický proud: Nebezpečí smrti!
 - Stroj musí být před snímáním příslušenství odpojen.
 - Příslušenství se během provozu zahřeje. Před výměnou ho nechte vychladnout.
- Dávejte pozor při výměně příslušenství během provozu: mohli byste se popálit.

Připojení prodlužovací hadice

- Stiskněte pružinové tlačítko (18) na rukojeti parní trysky (19).
- Vsuňte rukojeť parní trysky (19) do spojky prodlužovací hadice (17) dokud neuslyšíte cvaknutí pružinového tlačítka (18)

Montáž kartáčů

(Obr. **D**)

- Pro použití obdélníkového nebo trojhranného kartáče je třeba nejdříve namontovat kartáčový kloubový nástavec (16):
 - Natočte kloubový nástavec (16) směrem dolů a vsuňte nadoraz kartáč, pak nástavec nastavte do pracovní polohy jeho otočením směrem nahoru.
 - Stiskněte pružinové tlačítko (18) na rukojeti parní trysky (19) nebo na prodlužovací hadici (17).
 - Vsuňte kloubový nástavec (16) do rukojeti parní trysky (19) nebo do ukončení prodlužovací hadice (17) dokud neuslyšíte cvaknutí pružinového tlačítka (18).

Demontáž hadic nebo kartáčů

- Stiskněte pružinové tlačítko (18) na rukojeti parní trysky (19) nebo na prodlužovací hadici (17).
- Vytáhněte prodlužovací hadici (17) z rukojeti parní trysky (19).
- Natočte kloubový nástavec (16) směrem dolů a vytáhněte ho z kartáče.

Aplikace ochranné textilie

(Obr. **F**)

🗨 **POZNÁMKA:**

- Bavlněné textilie slouží k ochraně čistěných povrchů proti poškrábání. Pozor, během čistících prací dochází k zahřátí textilií.

⚠ UPOZORNĚNÍ!

- Výměnu textilií provádějte jen pokud je stroj odpojený.
- Znečištěné textilie je možné vyprat v pračce.

Aplikace textilie na velký kartáč

- Položte ochrannou textilií na rovný povrch.
- Velký kartáč (14) položte na střed textilie.
- Stiskněte pružinové svorky pro uchycení textilie (15) a podržte je stisknuté.
- Vsuňte dva rohy textilie ze zadu pod svorky na uchycení textilie (15).
- Vsuňte pod svorky také přední stranu textilie. Uvolněte pružinové svorky (15).

Aplikace textilie na trojhranný kartáč

- Položte trojhranný kartáč (22) na textilií (24)
- Oviňte textilií kolem trojhranného kartáče (viz obrázek).

Montáž malého kartáče

🗨 **POZNÁMKA:**

- Používejte malý kartáč (21) jen spolu se zahnutou tryskou (20).
- Namontujte malý kartáč na konec zahnuté trysky.
- Namontujte zahnutou trysku na hadici (17) nebo na rukojeť parní trysky (19).

Čištění skel

(Obr. **G**)

⚠ **POZOR!**

- Velké výkyvy teploty mezi okenním sklem a párou by mohly způsobit popraskání skla.
- Pokud je venkovní teplota nižší nebo se rovná 0° C, nastříkejte nejdříve páru směrem k okennímu sklu ze vzdálenosti nejméně 20 cm.
- Potom nastříkejte páru na celý povrch skla, abyste kompenzovali teplotní výkyvy a zabránili pnutí na povrchu skla.

Montáž stěrky na sklo - použití

(7) Optional (Obr. G)

- Stiskněte pružinové tlačítko (18) na rukojeti parní trysky (19) nebo na prodlužovací hadici (17).
- Vsuňte stěrku na sklo do hadice (17) nebo do rukojeti parní trysky (19) dokud neuslyšíte cvaknutí pružinového tlačítka (18).

POZNÁMKA:

- Regulátor (12) má 5 nastavitelných poloh; v poloze 1 budete mít minimální množství páry, naopak v poloze 5 budete vypouštět maximální množství. Polohu 1 nepoužívejte déle než 5 minut.
- Velmi znečištěná okna musíte předem očistit malým (22) nebo velkým (14) kartáčem a kusem hadru (23 nebo 24).
- Potom okna umyjte stěrkou na sklo.
- Po každé operaci čištění očistěte gumový pásek okenní stěrky čistou textilií. Pouze z čistým a dobře napnutým páskem je možné vyčistit okna bez vytvoření šmouh.
- Páru na okno stříkejte směrem odshora dolů (obr. 1), regulátor (8) přitom nastavte do polohy 3.
- S použitím mírného tlaku odstraňte gumovou houbou nečistotu (obr. 2).
- Gumovým páskem okenní stěrky setřete okno do sucha (obr. 3).

(7) Optional = Volitelné

Vysušte okno pryžovou stěrkou.

► ÚDRŽBA



NEBEZPEČÍ!

- Před provedením jakékoliv operace údržby nebo čištění vypněte vypínač a vytáhněte zástrčku z elektrické zásuvky.
- Nevylévejte bojler, dokud je voda uvnitř horká.
- Abyste zabránili usazování vodního kamene, doporučujeme naplnit jednou za měsíc bojler vodou, vypláchnout a vylít.
- Za předpokladu, že nebude přístroj delší dobu v činnosti, doporučujeme vylít vodu z bojleru.
- Stroj nechte vždy před jeho uložením vychladnout.
- Aby se předešlo tvorbě usazenin z vody,

doporučujeme používání odstraňovače vodního kamene podle níže uvedeného způsobu.

► ULOŽENÍ PARNÍ ČISTIČKY

(Obr. H)

Na zadní straně jsou dva výčnělky, kolem kterých je možné ovinout kabel.

Čištění

POZOR!

- Očistěte kryt přístroje vlhkým hadrem.
- Nepoužívejte rozpouštědla, mohla by poškodit plastové části stroje.
- Příslušenství očistěte pouze vodou.
- Čisté kartáče nechte osušit štětinami obrácenými vzhůru, aby nedošlo k jejich deformaci.

ČIŠTĚNÍ BOJLERU

- Jakákoliv údržba se musí provádět jen pokud je přístroj studený a je odpojena zástrčka.
- Bojler přístroje čistěte vždy po 5 maximálně po 10 naplněních, podle tvrdosti vody. Tento údaj vám může poskytnout městský úřad nebo vodárenská služba.
- Naplňte bojler vodou a prudce jím zatřepte; pak obsah vylijte nakloněním přístroje na stranu.

► ODSTRANĚNÍ VODNÍHO KAMENE Z BOJLERU (použití odstraňovače vodního kamene)

Používání prostředku na odstranění vodního kamene zabraňuje usazování vodního kamene na komponentech přístroje a ve vedení, které přichází do kontaktu s párou.

 NEBEZPEČÍ! Nekonzumujte. Nemíchejte s jinými látkami. V případě kontaktu s očima nebo s obličejem je dobře opláchněte vodou. Přechnovávejte v původním dobře uzavřeném obalu.

S2 = Udržujte mimo dosah dětí. Dokud je prostředek na odstraňování vodního kamene obsažen v bojleru, není možné přístroj

používat.

- Pro správnou a dlouhodobou činnost přístroje doporučujeme provádět odstraňování vodního kamene z bojleru při těchto frekvencích (DH = deutsche Härte = německé stupně).

1 dH = 9,52 gr/l CaO (Uhličitán vápenatý)

< **10 dH**: každých 100 naplnění

mezi **10/22 dH**: každých 75 naplnění

► **22 dH**: každých 50 naplnění

- Údaj o tvrdosti vody vám může poskytnout městský úřad nebo vodárenská služba.

1 Nalijte do přístroje asi 1 l teplé vody.

2 Nasypte POLOVINU (25 gr) obsahu přiloženého sáčku (50 gr) a nechte roztok působit přibližně 8 hodin.

3 Neuzavírejte zátku.

4 Pak přístroj vyprázdněte; vzhledem k tomu, že v bojleru zůstane určité množství tekutiny,

5 vypláchněte ho 2 až 3 krát studenou vodou, abyste definitivně odstranili všechny zbytky vodního kamene.

Teď přístroj připravený k použití.

- Obsah sáčku postačí na 2 použití. Pak je možné použít jakýkoliv jiný prostředek na odstranění vodního kamene (práškový nebo tekutý) běžně dostupný na trhu.

► ODSTRANĚNÍ DROBNÝCH ZÁVAD

⚠ NEBEZPEČÍ!

- Opravy musí být provedeny jen autorizovaným

servisním střediskem.

🗨 POZNÁMKA:

- I při správném používání stroje se mohou objevit poruchy. V následující tabulce jsou uvedeny některé závady a jejich způsob řešení. Pokud by naše pokyny neměly žádný účinek, obraťte se na autorizované servisní středisko.

ŠTÍTEK S TECHNICKÝMI ÚDAJI

Zkontrolujte, aby se údaje uvedené na technickém štítku shodovaly s údaji v elektrické síti, do které má být stroj připojen.

Ochrany: Provozní snímač tlaku • Provozní snímač teploty • Bezpečnostní snímač teploty • Ovládání páry na vodotěsné rukojeti • Zátka s pojistkou proti vyšroubování a pojistným ventilem • Bojler z hliníku litého pod tlakem.

TECHNICKÉ ÚDAJE

Objem bojleru **2,4 l**
Kapacita bojleru **1,6 l**

Provozní teplota **145 °C**
Skladovací a přepravní teplota **0÷40 °C**
Teplota pracovního prostředí **0÷40 °C**
Vibrace přenášené na uživatele **< 2,5 m/s²**

TECHNICKÉ ÚDAJE

Voltaggio / Frekuensi **V ~ Hz**
Výkon bojleru **W**
Tlak páry **kPa (bar)**
Váha **Kg**

Porucha	Příčina	Způsob odstranění
<ul style="list-style-type: none"> • Parní čistička je připravena k činnosti, ale nevychází z ní pára. 	<ul style="list-style-type: none"> • Regulátor intenzity páry (na objednávku) je nastaven na 0. • Příslušenství přístroje je ucpané. 	<ul style="list-style-type: none"> • Nastavte regulátor intenzity páry do polohy 1-5. • Zkontrolujte příslušenství.
<ul style="list-style-type: none"> • Proud vypouštěné páry není stejnoměrný a je doprovázen občasnými výstřiky vody. 	<ul style="list-style-type: none"> • Bojler byl naplněn příliš velkým množstvím vody. 	<ul style="list-style-type: none"> • Vypusťte nadměrné množství vody tak, že podržíte stisknutou páčku (1). Dávejte pozor na množství vody při plnění přístroje (max. 1,6 l).
<ul style="list-style-type: none"> • Při provozu se odpojila některá ze součástek. 	<ul style="list-style-type: none"> • Součástka nebyla správně připojena. 	<ul style="list-style-type: none"> • Připojte součástku správným způsobem.

ZÁRUČNÍ PODMÍNKY

Všechny naše přístroje byly podrobeny pečlivým zkouškám a mají 36 měsíců záruky vztahující se na výrobní vady. Záruční doba běží od chvíle jeho zakoupení. Jako datum prodeje platí to, které je uvedeno na daňovém dokladu vystaveném prodejcem při předání přístroje. Výrobce se zaručuje k provedení bezplatné opravy nebo výměny těch částí, u kterých se před uplynutím záruční doby projeví výrobní vady. Vady, které nejsou jednoznačně způsobeny vadou materiálu nebo výrobní vadou budou posouzeny v našem technickém středisku nebo v našem sídle a podle výsledku kontroly vyúčtovány. Záruka se však nevztahuje na: čištění a opravu stroje a příslušenství z důvodu tvorby vodního kamene, neúmyslným poškozením, přepravou, nedbalostí nebo nesprávným zacházením, nesprávným nebo nevhodným použitím nebo zapojením, které není ve shodě s pokyny uvedenými v návodu k použití, a všeobecně fenomény nezávisujícími na běžném provozu nebo použití přístroje. Záruka je neplatná, pokud byl přístroj opraven nebo poškozen třetími osobami, které k této opravě nemají oprávnění. Je vyloučena výměna přístroje a prodloužení záruky z důvodu poruchy. Oprava bude provedena v některém z našich autorizovaných servisních středisek nebo v našem sídle, zásilka musí být doručena vyplaceně, to znamená, že náklady na dopravu hradí uživatel. Záruka se nevztahuje na případná čištění provozuschopného ústrojí. Výrobce odmítá jakoukoliv odpovědnost za případné škody na osobách nebo věcech způsobených nedokonalou instalací nebo nesprávným používáním přístroje.

Vám jej odnést do zvláštních sběrných zařízení. Za účelem likvidace je možné výrobek odnést přímo distributorovi a zakoupit si výrobek nový, stejný jako ten, jenž je určen k likvidaci. Zanecháním výrobku ve volné přírodě byste mohli způsobit vážné škody na životním prostředí a na zdraví osob.

Symbol na obrázku znázorňuje kontejner na komunální odpad; je přísně zakázáno přístroj do takového kontejneru umístit. Nedodržení pokynů uvedených ve směrnici 2012/19/EU a prováděcích předpisů jednotlivých členských států je trestné.

LIKVIDACE









• Jako majiteli elektrického nebo elektronického zařízení Vám zákon (v souladu s evropskou směrnicí 2012/19/EU o odpadech z elektrických a elektronických zařízení a národními legislativami členských států Evropské unie, které tuto směrnici uskutečňují) zakazuje tento výrobek či jeho elektrické / elektronické příslušenství zlikvidovat jako pevný komunální odpad a nařizuje

► SIKKERHEDSOPLYSNINGER

- Introduktion

I instruktionsbogen bruges symbolerne, som beskrives efterfølgende, for at henlede din opmærksomhed på særligt vigtige detaljer.

Symbol	Advarsel	Betydning
	FARE	Advarsel om fare for alvorlige personskader eller død
	ADVARSEL	Advarsel om fare for lettere personskader eller skade på ting
	VIGTIGT	Advarsel om fare for fejl i eller ødelæggelse af apparatet
	VIGTIGT / BEMÆRK	Yderligere informationer og nyttige råd med henblik på korrekt brug af apparatet
		Der anvendes en af følgende symboler i forhold til faretypen:
	FARE	Fare i forbindelse med elektrisk strøm
	ADVARSEL	Fare i forbindelse med kogende varm damp
	ADVARSEL	Fare for forbrændninger

BEREGNET ANVENDELSE

- Dette apparat er ligeledes beregnet til kollektiv brug på hoteller, skoler, hospitaler, fabrikker, i butikker, på kontorer og i beboelser.

Nyttige oplysninger om damprensning:

Vandet anvendes i form af damp og giver mulighed for miljørigtig rengøring, der er de moderne rengøringsmidler langt overlegen og uden at forbruge store mængder. Dampen, som maskinen producerer, yder på grund af den høje temperatur og den store kapacitet en bemærkelsesværdig rengørings effekt ved at opløse fedt- og støvpartikler, som normalt er svære at fjerne. Dampen rengør og dybderenser, således at bakterier, støvmider, kim og sygdomsfremkaldende stoffer elimineres. Den binder desuden støvpartiklerne og forhindrer således, at der opstår allergi på grund af støv. Du har alle disse fordele, når du bruger en damprenser til rengøringen i hjemmet, og samtidig yder du et bidrag til beskyttelse af naturen.

👉 Vigtigt!

Instruktionsbogen er en integreret del af apparatet. Læs den omhyggeligt før apparatet anvendes første gang. Opbevar altid funktionsanvisningerne, så de er lige ved hånden for at kunne gennemlæse dem når som helst, der måtte være behov for det.

► SIKKERHEDSOPLYSNINGER

Sikkerhed ved brug af damprenseren

△FARE

Overhold de følgende sikkerhedsnormer:

Brug kun apparatet til de beregnede formål.

- 01 Tilslut først apparatet når du har sikret dig, at strømforsyningen svarer til den anviste på data-pladen, og såfremt stikkontakten er udstyret med jordledning.
- 02 Træk ikke stikket ud ved at trække i ledningen
- 02b Redskabets el-tilslutning skal foretages iht. Norm IEC 60364-1.
Kontroller inden tilslutning af redskabet, at angivelserne på typeskiltet er i overensstemmelse med nettilslutningen og at stikdåsen er sikret via et HFIrelæ med en responsfølsomhed på under 0,03 A – 30 ms.
- 03 Træk ikke apparatet fremad ved at trække i ledningen
- 04 Det frarådes at bruge forlængerledninger; hvis dette skulle blive nødvendigt, må der kun bruges sikkerhedsgodkendte forlængerledninger udstyret med jordforbindelse. Rul forlængerledningen helt ud før den tilsluttes.
- 05 Fjern strømforsyningen til apparatet efter brug og før hver gang du påfylder vand i varmtvandsstanken og udsifter damprør.
- 06 Før apparatet bruges skal det kontrolleres, at ledning, stik og damprør ikke er beskadigede.
Brug ikke apparatet såfremt der er konstateret beskadigelser. Få kontrolleret dette på dit Tekniske Servicecenter
- 07 Brug ikke apparatet til rengøring af elektriske apparater eller stikkontakter.
- 08 Brug ikke dampen til at rengøre selve damprenseren.
- 09 Hænder og fødder må ikke være våde under arbejdet, når damprenseren er tilsluttet strømmen.
- 10 Sænk ikke apparatet ned i nogen væske
- 11 Tøm ikke varmtvandsstanken, mens vandet i den stadig er varmt. Pas på! Fare for forbrændinger.
- 11b Slangen indeholder elektriske ledninger. Må ikke lægges i vand for at rense den.
- 12 Efterlad ikke apparatet uden opsyn, når det er tilsluttet strømforsyningen eller mens det er tændt.

- 13 Reparationer på kun udføres af et autoriseret servicecenter
- 14 Den elektriske ledning må kun udskiftes af et autoriseret servicecenter
- 15 Vend ikke dampstrålen mod personer eller dyr
- 16 Rør ikke den udsivende damp med hænderne
- 17 Dæk ikke apparatet til under brugen, da det i så fald kan overophedes.
- 18 Apparatet må ikke bruges af børn eller af personer, der ikke ved hvordan det skal bruges.
- 19 Hvis apparatet udlånes til andre, er det påkrævet også at give dem instruktionsbogen med.
- 20 Produktet må ikke anvendes af børn eller af personer med nedsatte fysiske eller mentale evner eller som ikke har tilstrækkelig erfaring og kendskab til produktet, indtil de har modtaget passende træning eller instruktioner.
- 21 Børn må ikke lege med produktet, heller ikke under opsyn.

► SÅDAN ANVENDES DAMPRENSEN

Praktiske råd

△VIGTIGT!

- △ Kontroller altid at materialer og overflader, der skal renses, egner sig til rengøring med damp.
 - △ Overhold producentens instruktioner med hensyn til rengøringen af materialer.
 - △ Hvis informationerne mangler, bør der altid foretages en prøve på materialet på et lille område der ikke ses. Hvis der opstår skader, bør damprenseren ikke anvendes.
- Brug altid kun det anbefalede tilbehør.
 - Brug altid bomuldsovertrækket på børsterne for at undgå ridser.
 - På vertikale overflader bør arbejdet altid foretages oppefra og nedad. Læg en klud under overfladen der rengøres for at opsamle snavset.
 - Brug kun forlængerørerne når det er nødvendigt.
 - Påfør dampen på små overflader ad gangen. Snavset fjernes lettere, lige efter at det er blevet opløst.
 - Hvis snavset er mere genstridigt, behandles overfladen direkte med dampputt.
 - På følsomme overflader, som f.eks. træoverflader, bør der kun sprøjtes en smule damp på, hvorefter de skal aftørres med det samme.

- Tæpper skal først rengøres med støvsuger og herefter med damprenseren.

BEMÆRK:

- Dampen kan ikke fjerne kalkaflejringer. Disse skal først fjernes ved miljørigtig afsyring med kalkfjerningsmiddel.

Anvendelsesmuligheder

Damprenseren er egnet til rengøring af:

Store overflader, som:

- Flisegulve og gulve i træ, sten og linoleum.
- Flisegulve behandlet med bonevoks (for at fjerne voksen).
- Keramiske overflader og flisevægge.
- Skodder, nedfaldsvinduer.
- Tæpper.

Små overflader, som:

- Mellemrum i radiatorer, pudslinier (fuger) ved fliser, paneler.
- Dør- og vindueskarme.
- Persienser.

Glasoverflader, som:

- Vinduer, glasvægge.
- Glasdøre.
- Spejle.

Overflader beklædt med stof, som:

- Småttæpper og gulvtæpper.
- Polstrede møbler (sofaer, lænestole).

VIGTIGT!

Møbeloverflader kan rengøres med damprenseren på følgende betingelser:

- Rens ikke møbeloverflader med direkte dampustning.
- Brug altid en blød sugende klud.
- Foretag arbejdet med meget let damptryk.
- Tryk ikke apparatet mod overfladen under rengøringen.

Montering af hjul og håndtag

- Monter hjulene manuelt som vist på billedet på side **B**. Du har ikke brug for noget værktøj.
- Håndtaget (13) skal monteres på apparatets øverste del med 4 skruer (medfølger som tilbehør) (se billede på side **B**). Du vil her få brug for en skruetrækker (medfølger ikke som tilbehør).

Montering af støttebøjle

- For at kunne anvende de to forlængere på nemmeste måde, skal støttebøjlen (29) monteres
- Støttebøjlen skal sættes fast med skruerne (medfølger som tilbehør) under de to forlængere (se billedet på side **B**).

Apparatets dele:

- 1 Håndtag til dampaktivering
- 2 Fleksibelt rør
- 7 Vinduesvasker
- 8 Dampindikator
- 9 Prop til varmtvandstank
- 10 Stik og strømforsyningskabel
- 11 Hjul
- 12 Regulator for dampintensitet
- 13 Håndgreb
- 14 Stor børste med klemmer
- 15 Klemmer til at holde kluden
- 16 Tilslutningsled til børstel
- 17 Forlængerrør
- 18 Fjederknop
- 19 Greb til dampdysen
- 20 Hældende forlænget dampsprøjter
- 21 Filtpen
- 22 Trekantet børste
- 23 Stofklud
- 24 Overtræk
- 25 Pose med afkalkningsmiddel
- 26 Tragt
- 27 Kande
- 28 Tilbehørspose
- 29 Støttebøjle

KONTROLPANEL

- 3 Lys for damptryk (grønt)
- 4 Hovedafbryder
- 4/B Lys for hovedafbryder (orange)
- 5 Lys for opvarmning (grønt)
- 6 Lys for vandniveau (orange)

Forberedelser til brug af damprenseren

(side **B**)

VIGTIGT!

- Før der påfyldes vand skal maskinen slukkes og

stikket trækkes ud.

- Fyld kun damprenseren op med rent vand, helst destilleret men ellers med vandhanevand med lavt mineralindhold. Kalkdannelser i maskinen kan forårsage overophedning af motoren og blokere dampens udsivningshuller.
- Damprenseren skal placeres på en jævn og lige overflade.
- Skru proppen (9) til vandvarmeren mod uret, indtil den er skruet helt af.
- Hæld en passende mængde vand (min. 0,5 l, max. 1,6 l) ved hjælp af den medfølgende kande og tragt.
- Sæt proppen på (9) igen: drej den med uret, indtil den er helt skruet på.

⚠ VIGTIGT!

- Vær sikker på at varmtvandstankens prop er lukket helt til. Hvis proppen løsner sig under brugen, er der fare for forbrænding.

Tilslutning af damprenseren



FARE

(side 6)

- Tilslut først apparatet når du har sikret dig, at strømforsyningen svarer til den anviste på datapladen.
- Hovedafbryderen (4) skal være afbrudt. (I position OFF)
- Ledningen (10) må ikke være beskadiget.
- Vandtanken skal være påfyldt tilstrækkeligt vand (**min. 0,5 l**) ved hjælp af den medfølgende gradinddelte kande.
- Den bøjelige slange skal være forbundet med det fornødne tilbehørsstykke.
- Dampudslippet må ikke være blokeret ved dampdysen.
- Tryk på hovedafbryderen (4), lampen (4/B) og lampen (5) tændes (opvarmningen begynder).
- Maskinen er funktionsklar.
- Vandet opvarmes, hvorved der dannes damp.
- Når det grønne lys (3) tændes, er maskinen klar til brug.

Påfyldning af vand på varmtvandstanken



ADVARSEL

- Under brugen må proppen (9) aldrig fjernes fra varmtvandstanken! Fare for forbrændinger!



BEMÆRK:

- Når vandbeholdningen er brugt op, tændes lyset (6) for vandniveauet, orange lys.

Påfyldning

- Sørg for at maskinen ikke afgiver mere damp, efter at den orange lampe (6) for vand slut er tændt (regulatoren (12) holdes åben) ved at aktivere damphåndtaget (1) gentagne gange.
- Sluk for hovedafbryderen (4) (til position OFF).
- Træk stikket (10) ud fra stikkontakten.
- Lad maskinen køle af indtil indikatoren står i det gule felt.



HUOMIO:

Proppen er udstyret med en sikkerhedsventil, som forhindrer den i at åbne, indtil damptrykket er højt. Hvis proppen drejer frit, betyder det at der stadig er tryk og derfor temperatur i vandvarmeren.

- Skru proppen (9) til vandvarmeren mod uret, indtil den er skruet helt af.
- Hæld vand i vandvarmeren.
- Sæt proppen på (9) igen: drej den med uret, indtil den er helt skruet på..

Fjern damprenserens strømtilslutning

- Sluk for hovedafbryderen (4) (position OFF).
- Træk stikket (10) ud fra stikkontakten.
- Lad maskinen køle af.

► TILSLUTNING AF TILBEHØRET

Sådan tilsluttes eller afmonteres tilbehøret

⚠ **FARE**

- Arbejd aldrig med våde hænder. Elektrisk strøm;

dødsfare!

- Maskinens tilslutning skal være afbrudt, før tilbehøret fjernes..
- Tilbehøret bliver varmt under brugen. Lad dem køle af, før de udskiftes. Pas på ved udskiftning af tilbehør under brugen: Der kan være fare for forbrændinger.

Påmontering af forlængerrør

- Tryk på fjederknappen (18) på dampdysens (19) skaft.
- Indfør skaftet på dampdysen (19) i forlængerrørets muffe (17) indtil fjederknappen (18) smækker til.

Påmontering af børsterne

(side **D**)

- For at kunne bruge de rektangulære eller trekantede børster er det nødvendigt først at montere tilkoblingsleddet (16) for børster:
 - Hold tilkoblingsleddet (16) vendt nedad og sæt den helt ned i børsten, herefter vendes leddet i arbejdsposition ved at dreje det opad.
 - Tryk på fjederknappen (18) på dampdysens (19) skaft eller på forlængerrøret (17).
 - Indfør tilkoblingsleddet (16) i dampdysens (19) skaft eller yderst på forlængerrøret (17) indtil fjederknappen (18) smækker til.

Fjern rør eller børster

- Tryk på fjederknappen (18) på dampdysens (19) skaft eller på forlængerrøret (17).
- Træk forlængerrøret (17) ud af dampdysens (19) skaft.
- Vend tilkoblingsleddet (16) nedad og træk det ud af børsten.

Anbring beskyttelsesovertrækket

(Side **F**)

BEMÆRK:

- Bomuldsovertrækket bruges for at undgå ridser på overfladerne der rengøres. Pas på! Betrækkene bliver varme under rengøringsarbejdet..

ADVARSEL

- Skift kun betrækket ud når maskinen er slukket.
- De snavsede overtræk kan vaskes i vaskemaskine.

Anbring overtrækket på den store børste

- Anbring beskyttelsesovertrækket på en jævn og lige overflade.
- Anbring den store børste (14) midt på overtrækket.
- Tryk på fjederklipsene (15) der holder overtrækket fast, og hold dem nedtrykkede.
- Stik to af overtrækkets hjørner ned under overtræksholderne (15) fra bagsiden.
- Stik også den forreste del af betrækket ned under overtræksholderne. Slip fjederklipsene (15).

Anbring overtrækket på den trekantede børste

- Anbring den trekantede børste (22) på overtrækket (24)
- Vikl overtrækket rundt om den trekantede børste (se figuren).

Montering af den lille børste

BEMÆRK:

- Brug kun filtpennen (21) sammen med den bøjede dyse (20).
- Monter den lille børste yderst på den bøjede dyse.
- Monter den bøjede dyse på røret (17) eller på dampdysens (19) skaft.

Rengøring af ruder

(side **G**)

VIGTIGT!

- Hvis udendørstemperaturen er under eller omkring 0° C, må dampen kun pustes ud mod vinduets glas med en afstand på mindst 20 cm.
- Herefter pustes dampen på hele glasoverfladen for at opveje de bratte temperaturskift og for at forhindre spændinger på glasoverfladen.
- Voldsomme bratte temperaturskift mellem vinduesglasset og dampen kan forårsage, at glasset revner.

Montering af vinduesvaske - betjening

(7) Optional (Side **G**)

- Tryk på fjederknappen (18) på dampdysens (19) skaft eller på forlængerrøret (17).
- Indfør vinduesvaskeren på røret (17) eller på dampdysens (19) skaft indtil fjederknappen (18) smækker til.

BEMÆRK:

- Regulatoren (12) har 5 justerbare indstillinger, ved indstilling 1 afgives der mindst damp, mens der ved indstilling 5 afgives den største dampmængde. Brug ikke indstilling 1 i mere end 5 minutter.
- Vinduer, der er meget snavsede, skal først rengøres med den lille (22) eller store (14) børste med overtræk (23 eller 24).
- Bagefter kan vinduerne rengøres med vinduesvaskeren.
- Efter hvert rengøringsarbejde bør vinduesvaskerens gummikant rengøres med en ren klud. Kun med en ren og vel anbragt gummikant kan vinduerne rengøres uden striber.
- Sprøjt dampen på vinduet oppefra og nedad (fig. 1) ved at dreje regulatorknappen til position 3.
- Fjern snavset med gummisvampen samtidig med at du udøver et let tryk (fig. 2).
- Tør efter ved at køre vinduesvaskerens gummikant langs med ruden (fig. 3).

(7) Optional

- tørring, skal du trykke på gummi del på vinduesglas

►VEDLIGEHOLDELSE

FARE

- Før der udføres vedligeholdelsesarbejder eller rengøring af nogen art skal apparatet slukkes og stikket trækkes ud fra stikkontakten.
- Tøm ikke varmtvandstanken mens vandet i den stadig er varmt.
- For at undgå at der dannes kalkaflejringer, anbefales det, at du mindst en gang om måneden fylder varmtvandstanken med vand, skyller og tømmer den.
- Hvis du forudser, at apparatet ikke vil blive brugt i længere tid, anbefales det at tømme varmtvandstanken.
- Lad altid maskinen køle af før den stilles væk.
- For at undgå aflejringer fra kalken i vandet anbefales det at bruge afkalkningsmiddel som anvist

efterfølgende.

►NÅR DAMPRENSEREN STILLES VÆK(Side **H**)

- På bagsiden findes to udspring, som ledningen kan vikles rundt om.

Rengøring**▲VIGTIGT!**

- Rengør apparatet med en fugtig klud.
- Brug ikke opløsningsmidler, der kunne beskadige maskinens plastikdele.
- Tilbehøret må kun rengøres med vand.
- Lad de rengjorte børster tørre med børsterne vendt opad for at undgå, at der opstår misformninger.

RENGØRING AF VARMTVANDSTANKEN

- Ethvert vedligeholdelsesarbejde må kun foretages, når apparatet er koldt og med stikket trukket ud.
- Apparatets varmtvandsbeholder bør renses for hver 5 eller højst 10 påfyldninger i forhold til vandets hårdhedsgrad. Denne oplysning kan fås ved henvendelse til kommunen eller fra vandværket.
- Fyld varmtvandstanken op med vand og ryst den energisk; herefter tømmes indholdet ud ved at vende apparatet om på siden.

►AFKALKNING AF VARMTVANDSTANKEN (brug af afkalkningsmiddel)

Brug af kalkfjerningsmiddel forhindrer kalken i at sætte sig fast i apparatets dele og i rørene, der er i kontakt med dampen.

▲FARE Drik ikke kalkfjerningsmidlet! Bland det ikke op med andre væsker. I tilfælde af kontakt med øjne eller ansigt skal området skylles straks med rigeligt vand. Opbevar det åbne kalkfjerningsmiddel inden i den originale emballage, som skal være omhyggeligt lukket og udenfor børns rækkevidde.

Anvend ikke apparatet såfremt opvarmningstanken indeholder rester af kalkfjerningsmiddel.

- For at maskinen kan få en lang levetid anbefaler vi, at varmtvandstanken afkalkes med de følgende intervaller (Hg = hårdhedsgrad):

1 Dh = 9,52 gr/l CaO (Calciumcarbonat)

< **10 Hg:** For hver 100 påfyldninger

mellem 10/22 Hg: For hver 75 påfyldninger

► **22 Hg:** For hver 50 påfyldninger

- Oplysning om vandets hårdhedsgrad kan fås ved henvendelse til kommunen eller fra vandværket.

1 Hæld ca. 1 liter varmt vand på apparatet

2 tilføj HALVDELEN af indholdet i den medfølgende pose og lad opløsningen virke i ca. 8 timer

3 Sæt ikke proppen i. Så længe denne opløsning befinder sig i varmtvandsbeholderen, må apparatet ikke bruges.

4 Herefter tømmes apparatet; da der alligevel vil befinde sig en del væske inde i varmtvandsbeholderen,

5 Skyldes denne efter med koldt vand 2-3 gange for at fjerne alle de opløste kalkrester helt. Nu er apparatet igen klar til brug

- Indholdet i den medfølgende pose er nok til 2 afkalkninger. Efterfølgende kan bruges et hvilket som helst andet afkalkningsmiddel (i pulver eller væske), som normalt fås i handelen.

► TIL AFHJÆLPNING AF SMÅFEJL

△ **FARE** Reparationer må kun udføres af et autoriseret servicecenter.

 **BEMÆRK:** Selv om maskinen bruges på korrekt måde, kan der alligevel opstå fejl. I den følgende tabel er anført nogle fejltypen og den tilhørende afhjælpning. Hvis disse råd ikke har den ønskede virkning, bør du henvende dig til et autoriseret servicecenter.

DATAPLADE TEKNISKE DATA

Kontroller at de tekniske data, som er anført på datapladen, svarer til den elektriske strømforsyning, hvor apparatet skal tilsluttes.

Sikkerhedsanordninger:

Funktionspressostat

- Funktionstermostat
- Sikkerhedstermostat
- Dampstyring på det trykbestandige skaft
- Børnesikret prop med sikkerhedsventil
- Varmtvandsbeholder i trykstøbt aluminium.

TEKNISKE EGENSKABER

Omfang varmtvandsbeholder **2,4 l**

Kapacitet varmtvandsbeholder **1,6 l**

Funktionstemperatur **145° C**

Opbevarings- og transporttemperatur **0÷40° C**

Temperatur i arbejdsmiljøet **0÷40° C**

Effektiv acceleration hånd-arm vibrationsværdi
< **2,5 m/s²**

Kontroller at de DATAPLADE TEKNISKE

DATA:

Spænding / Frekvens **V ~ Hz**

Kraft varmtvandsbeholder **W**

Damptryk **kPa (bar)**

Vægt **Kg**

Fejl	Grund	Afhjælpning
• Damprenseren er klar til brug, men der kommer ingen damp ud.	• Regulatorknappen for dampintensitet (optional) står i position 0. • Tilbehørsdelen er tilstoppet.	• Drej regulatorknappen for dampintensitet til position 1-5. • Kontroller tilbehøret.
• Dampstrålen siver ikke ud på en regelmæssig måde og er blandet med vandsprøjt.	• Der er fyldt for meget vand på varmtvandstanken.	• Hæld den overskydende vandmængde ud ved at holde grebet (1) trykket ned. Pas på vandmængden ved påfyldning af apparatet. (Max. 1,6 l)
• En tilbehørsdel falder af under brugen.	• Tilbehørsdelen er ikke monteret rigtigt.	• Monter tilbehøret korrekt.

► GARANTIBETINGELSER

Alle vores apparater er undergået omhyggelig kontrolprøvning og er dækket af garanti for fabriktionsfejl, i overensstemmelse med loven. Garantien løber fra købsdatoen. Købsdatoen er den dato der fremgår af kvitteringen, der udleveres af Forhandleren på leveringstidspunktet. Producenten forpligter sig til at reparere eller uden beregning at udskifte de dele, der indenfor garantiperioden måtte være ramt af fabriktionsfejl. Fejl der ikke tydeligt kan henføres til materiale- eller fabriktionsfejl vil blive undersøgt i et af vore tekniske servicecentre eller på fabrikken, og omkostninger for udbedring debiteres i henhold til resultatet af disse undersøgelser. Følgende er under alle omstændigheder ikke dækket af garantien: Rengøring og reparationer af maskinen og dens tilbehør på grund af kalkaflejringer, skader sket ved uheld, under transport, ved forsømmelighed eller ukorrekt behandling, ved forkert eller utilsigtet installation, der ikke overholder anvisningerne i instruktionsbogen, og under alle omstændigheder skader der ikke har grund i maskinens normale funktion og anvendelse. Garantien bortfalder, såfremt apparatet er blevet repareret eller har fået foretaget indgreb af uautoriseret tredjemand. Udskiftning af apparatet og forlængelse af garantiperioden i forbindelse med fejl er udelukket. Reparationen foretages ved et Autoriseret Teknisk Servicecenter eller på fabrikken, og apparatet skal leveres fragtfrit, altså med transportudgifter dækket af forbrugeren. Garantien dækker ikke eventuel rengøring af maskinens funktionsdele. Producenten fralægger sig ethvert ansvar for skader på personer eller ting som følge af ukorrekt installation eller forkert brug af apparatet.

SKROTNING



- Som indehaver af et elektrisk eller elektronisk apparat, forbyder loven dig (i overensstemmelse med EU direktivet 2012/19/EU vedrørende affald fra elektriske og elek-

troniske apparater samt med den nationale lovgivning i EF medlemsstaterne, der har ratificeret dette direktiv) at skrotte dette produkt og dets elektriske/elektroniske udstyr som fast husholdningsaffald. Du er derfor forpligtet til at anvende de pågældende indsamlingscentre. Det er også muligt at bortskaffe produktet direkte hos forhandleren, hvis du køber et nyt produkt, der svarer til det bortskaffede produkt. Hvis produktet efterlades i miljøet kan det udgøre alvorlige skader på selve miljøet og en fare for sundheden.

Symbolet på figuren viser en skraldespand, og det er strengt forbudt at kassere materialet i disse beholdere. Manglende overholdelse af direktivets 2012/19/EU forskrifter og af de lovlige dekretter som de forskellige Medlemsstater har udstedt, straffes med bøder.

► ΠΛΗΡΟΦΟΡΙΕΣ ΣΧΕΤΙΚΑ ΜΕ ΤΗΝ ΑΣΦΑΛΕΙΑ

- Εισαγωγή

Στο εγχειρίδιο οδηγιών χρησιμοποιούνται τα σύμβολα που αναφέρονται ακολούθως, για να επιστήσουν την προσοχή σας σε συγκεκριμένες λεπτομέρειες.

Σύμβολο	Προειδοποίηση	Σημασία
	ΚΙΝΔΥΝΟΣ	Προειδοποίηση σχετικά με πιθανούς σοβαρούς ή θανάσιμους τραυματισμούς σε άτομα
	ΠΡΟΕΙΔΟΠΟΙΗΣΗ	Προειδοποίηση σχετικά με ήπιους τραυματισμούς σε πρόσωπα ή υλικά
	ΠΡΟΣΟΧΗ	Προειδοποίηση για τυχόν βλάβες ή καταστροφή της συσκευής
	ΣΗΜΑΝΤΙΚΟ/ΣΗΜΕΙΩΣΗ	Πρόσθετες πληροφορίες και χρήσιμες συμβουλές για τη σωστή χρήση της συσκευής
		Θα χρησιμοποιηθεί ένα από τα ακόλουθα σύμβολα αναλόγως με το είδος του κινδύνου:
	ΚΙΝΔΥΝΟΣ	Κίνδυνος που προέρχεται από ηλεκτρικό ρεύμα
	ΠΡΟΕΙΔΟΠΟΙΗΣΗ	Κίνδυνος που προκαλείται από καυτό ατμό
	ΠΡΟΕΙΔΟΠΟΙΗΣΗ	Κίνδυνος εγκαυμάτων

ΠΡΟΒΛΕΠΟΜΕΝΗ ΧΡΗΣΗ

- Αυτή η συσκευή είναι κατάλληλη και για κοινή χρήση, για παράδειγμα στα ξενοδοχεία, στα σχολεία, στα νοσοκομεία, στους χώρους εργασίας, σε καταστήματα, σε γραφεία και σε κατοικίες.

Πληροφορίες σχετικά με τον καθαρισμό με ατμό:

Το νερό με τη μορφή ατμού, δίνει τη δυνατότητα οικολογικού καθαρισμού, ανώτερης ποιότητας σε σχέση με τα σύγχρονα καθαριστικά και χρησιμοποιείται με φειδώ. Ο ατμός που παράγει η συσκευή, χάρη στην υψηλή θερμοκρασία και στην σταθερή ροή, καθαρίζει σε βάθος, διαλύοντας τα λίπη και τα μόρια σκόνης που είναι συνήθως δύσκολα να απαλειφθούν. Ο ατμός καθαρίζει και απολυμαίνει, απαλείφοντας βακτήρια, ακάρεα, μικρόβια και άλλα παθογόνα στοιχεία. Επίσης, παγιδεύει τα μόρια σκόνης και απαγορεύει την εκδήλωση αλλεργιών που προκαλεί η σκόνη. Μπορείτε να επωφεληθείτε όλων αυτών των πλεονεκτημάτων χρησιμοποιώντας τον ατμοκαθαριστή για την καθαριότητα του σπιτιού ενώ συμβάλετε στην προστασία του περιβάλλοντος.

👉 Σημαντικό! Το εγχειρίδιο οδηγιών είναι ένα στοιχείο λειτουργία του εξοπλισμού. Διαβάστε το προσεκτικά πριν θέσετε σε λειτουργία τον εξοπλισμό. Φυλάξτε τις οδηγίες λειτουργίας σε σημείο εύκολης πρόσβασης για να μπορείτε να τις συμβουλευέστε ανά πάσα στιγμή.

► Ασφάλεια του ατμοκαθαριστή

⚠ ΚΙΝΔΥΝΟΣ!

Τηρήστε τους ακόλουθους κανονισμούς ασφαλείας:

- 01 Χρησιμοποιήστε τη συσκευή μόνο για τους σκοπού για τους οποίους προορίζεται
- 02 Συνδέστε τη συσκευή μόνο αν η τάση του δικτύου συμπίπτει με την τάση που αναφέρεται στην πινακίδα χαρακτηριστικών και τροφοδοσίας και διαθέτει γείωση.
- 2b Η ηλεκτρική σύνδεση της συσκευής πρέπει να συμμορφώνεται με τον κανονισμό IEC 60364-1. Πριν προχωρήσετε στη σύνδεση της συσκευής, βεβαιωθείτε ότι τα δεδομένα της πινακίδας αντιστοιχούν σε εκείνα του ηλεκτρικού δικτύου και ότι η πρίζα προστατευτικό από έναν διαφορικό μαγνητοθερμικό διακόπτη «ΑΣΦΑΛΕΙΑ» με ευαισθησία παρέμβασης κάτω των 0,03 A - 30ms.
- 03 Μην αφαιρείτε το φως από την πρίζα τραβώντας το καλώδιο
- 04 Μην τραβάτε τη συσκευή από το καλώδιο τροφοδοσίας
- 05 Απαγορεύεται η χρήση ηλεκτρικών προεκτάσεων. Αν χρειαστεί να χρησιμοποιήσετε προεκτάσεις, φροντίστε να έχουν τη σήμανση έγκρισης ασφαλείας και να διαθέτουν γείωση. Ξεδιπλώστε εντελώς την προέκταση πριν από τη χρήση
- 06 Αποσυνδέστε τη συσκευή μετά τη χρήση και πριν γεμίσετε τη δεξαμενή και αντικαταστήσετε το σωλήνα ατμού
- 07 Πριν χρησιμοποιήσετε τη συσκευή βεβαιωθείτε ότι το καλώδιο, το φως και ο σωλήνας ατμού δεν έχουν υποστεί βλάβη. Μη χρησιμοποιείτε τη συσκευή σε περίπτωση που έχουν εντοπιστεί βλάβες. Ζητήστε τον έλεγχο των ελαττωμάτων από ένα εξουσιοδοτημένο Κέντρο Τεχνικής Υποστήριξης.
- 08 Μη χρησιμοποιείτε τη συσκευή για τον καθαρισμό ηλεκτρικών συσκευών και πριζών
- 09 Μη χρησιμοποιείτε ατμό για τον καθαρισμό της συσκευής
- 10 Μην χειρίζεστε τη συσκευή με βρεγμένα χέρια και πόδια και ενώ η συσκευή είναι συνδεδεμένη στην πρίζα
- 11 Μη βυθίζετε τη συσκευή σε κανένα υγρό.
- 11b Ο εύκαμπτος σωλήνας περιέχει ηλεκτρικές συνδέσεις. Μην τον βυθίζετε στο νερό για να το καθαρίσετε.
- 12 Μην αδειάζεται τη δεξαμενή όταν το νερό μέσα

σε αυτή είναι ακόμη ζεστό. Προσοχή! Κίνδυνος εγκαυμάτων.

- 13 Μην αφήνετε τη συσκευή αφύλακτη όταν είναι συνδεδεμένη στο ρεύμα ή όταν είναι αναμμένη
- 14 Κάντε τις επιδιορθώσεις αποκλειστικά σε ένα κέντρο τεχνικής υποστήριξης
- 15 Το ηλεκτρικό καλώδιο μπορεί να αντικατασταθεί μόνο σε ένα κέντρο τεχνικής υποστήριξης
- 16 Μην κατευθύνετε τον πίδακα ατμού σε ανθρώπους ή ζώα
- 17 Μην ακουμπάτε με τα χέρια από κοντά το πίδακα ατμού
- 18 Μην καλύπτετε τη συσκευή κατά τη διάρκεια της χρήσης, μπορεί να υπερθερμανθεί
- 19 Η συσκευή δεν πρέπει να χρησιμοποιείται από παιδιά ή άτομα που δεν έχουν εκπαιδευτεί στη χρήση της
- 20 Αν η συσκευή δοθεί για χρήση σε άλλα άτομα, θα πρέπει να δοθεί μαζί της και το εγχειρίδιο οδηγιών
- 21 Το προϊόν δεν πρέπει να χρησιμοποιείται από άτομα με μειωμένες ψυχικές ή νοητικές ικανότητες ή χωρίς κατάλληλη εμπειρία ή γνώση μέχρις ότου καταρτιστούν σωστά.
- 22 Τα παιδιά δεν θα πρέπει να παίζουν με τη συσκευή ακόμη και αν επιτηρούνται.

► ΧΡΗΣΗ ΤΟΥ ΑΤΜΟΚΑΘΑΡΙΣΤΗ

Πρακτικές συμβουλές

⚠ ΠΡΟΣΟΧΗ!

- ⚠ Να βεβαιώνεστε πάντα ότι τα υλικά και επιφάνειες προς καθαρισμό είναι κατάλληλες για τη χρήση του ατμοκαθαριστή.
- ⚠ Τηρήστε τις οδηγίες του κατασκευαστή αναφορικά με τον καθαρισμό των υλικών.
- ⚠ Απουσία πληροφοριών, να κάνετε πάντα μια μικρή δοκιμή σε ένα σημείο του υλικού που είναι λιγότερο εμφανές. Αν εμφανιστούν βλάβες, αποφύγετε τη χρήση του ατμοκαθαριστή.

- Χρησιμοποιήστε πάντα τα προτεινόμενα εξαρτήματα
- Να εφαρμόζεται πάντα πάνω στις βούρτσες ένα βαμβακερό πανί για να αποφύγετε τις γρατσουνιές
- Στις κατακόρυφες επιφάνειες να εργάζεστε πάντα από πάνω προς τα κάτω. Βάλτε ένα πανί κάτω από την επιφάνεια που πρέπει να καθαρίσετε, για να μεξέψετε τη βρωμιά.
- Χρησιμοποιήστε σωλήνες προέκτασης μόνο όταν

- χρειάζεται
- Ψεκάστε τον ατμό σε μικρές επιφάνειες τη φορά. Οι ακαθαρσίες που έχουν μαλακώσει, μπορούν να αφαιρεθούν εύκολα.
- Για επίμονη βρωμιά, κατευθύνετε απευθείας επάνω στις επιφάνειες τον ατμό.
- Για τις ευαίσθητες επιφάνειες, για παράδειγμα τις επιφάνειες ξύλου, ψεκάστε λίγο ατμό και στεγνώστε αμέσως.
- Τα χαλιά θα πρέπει πρώτα να καθαρίζονται με την ηλεκτρική σκούπα και στη συνέχεια με τον ατμοκαθαριστή.

🔧 ΣΗΜΑΝΤΙΚΟ:

- Ο ψεκασμός ατμού δεν μπορεί να αφαιρέσει τα υπολείμματα αλάτων. Αυτά θα πρέπει πρώτα να αφαιρεθούν με προϊόν αφαίρεσης αλάτων.

Δυνατότητα χρήσης

Ο ατμοκαθαριστής είναι κατάλληλος για τον καθαρισμό των παρακάτω επιφανειών:

Μεγάλες επιφάνειες:

- κεραμικά, ξύλινα, πέτρινα δάπεδα και δάπεδα από λινωτάπητα.
- κεραμικά δάπεδα με επεξεργασία κεριού (αφαίρεση κεριού).
- πλακάκια ή τοίχοι με επένδυση πλακιδίων.
- στόρια και παράθυρα που ανοίγουν προς τα πάνω.
- χαλιά.

Μικρές επιφάνειες:

- κενά μεταξύ σωμάτων, οπές (τρύπες) μεταξύ πλακιδίων και σοβατεπί.
- πλαίσια πορτών και παραθύρων.
- παντζούρια.

Γυάλινες επιφάνειες:

- παράθυρα, τοίχοι με υαλότουβλα.
- γυάλινες πόρτες.
- καθρέφτες.

Επενδύσεις από ύφασμα:

- χαλιά και μοκέτες.
- έπιπλα με επένδυση (καναπέδες, πολυθρόνες).

• ΠΡΟΣΟΧΗ!

- Η επιφάνειες των επίπλων μπορούν καθαριστούν με ατμοκαθαριστή στις ακόλουθες περιπτώσεις:
- Μη καθαρίζεται τις επιφάνειες των επίπλων εφαρμόζοντας απευθείας ατμό.
- Να χρησιμοποιείτε πάντα ένα απαλό και

απορροφητικό πανί.

- Καθαρίζετε πάντα με μικρή πίεση ατμού.
- Κατά τη διάρκεια του καθαρισμού μην ασκείτε καμία πίεση.

Συναρμολόγηση των τροχών και της λαβής

- Συναρμολογήστε τους τροχούς με το χέρι όπως φαίνεται στην εικ. **A**. Δεν θα χρειαστείτε κανένα εργαλείο.
- Η λαβή (13) θα συναρμολογηθεί στο πάνω μέρος της συσκευής με 4 βίδες (περιέχονται στα εξαρτήματα) (δείτε εικόνα στη σελίδα II). Θα χρειαστείτε, ωστόσο, ένα κατασβίδι (δεν περιέχεται στον εξοπλισμό)

Συναρμολόγηση του στηρίγματος

- Για την άνετη χρήση των δύο προεκτάσεων που έχουν τοποθετηθεί επάνω στο στηρίγμα (29)
- Το στηρίγμα θα στερεωθεί κάτω από τις δύο προεκτάσεις με τις βίδες (περιέχονται στα εξαρτήματα) (δείτε εικ. **B**).

Μέρη του μηχανήματος:

- 1 Μοχλός ενεργοποίησης ατμού
- 2 Εύκαμπτος σωλήνας
- 7 Καθαριστήρες τζαμιών
- 8 Δείκτης ατμού
- 9 Καπάκι δεξαμενής
- 10 Πρίζα και καλώδιο τροφοδοσίας
- 11 Τροχί
- 12 Ρυθμιστής έντασης ροής
- 13 Λαβή
- 14 Μεγάλη βούρτσα με λαβίδες
- 15 Λαβίδες πανιού
- 16 Άρθρωση για βούρτσες
- 17 Σωλήνες προέκτασης
- 18 Ελατηριωτό κουμπί
- 19 Λαβή μπεκ ατμού
- 20 Κεκλιμένος ψεκαστήρας
- 21 Πινέλο
- 22 Τρίγωνη βούρτσα
- 23 Πανί
- 24 Καπέλο
- 25 Φακελάκι αφαίρεσης αλάτων
- 26 Χωνί
- 27 Κανάτα
- 28 Σακουλάκι εξαρτημάτων
- 29 Γάντζος στήριξης

ΠΙΝΑΚΑΣ ΕΛΕΓΧΟΥ

- 3 Λυχνία πίεσης ατμού (πράσινη)
- 4 Γενικός διακόπτης
- 4/B Λυχνία γενικού διακόπτη (πορτοκαλί)
- 5 Λυχνία θέρμανσης (πράσινη)
- 6 Λυχνία στάθμης νερού (πορτοκαλί)

Θέστε το μηχάνημα σε λειτουργία**Γεμίστε με νερό**(εικ. )**⚠ ΠΡΟΣΟΧΗ!**

- Πριν γεμίσετε τη δεξαμενή, αοσυνδέστε τη συσκευή και βγάλτε το φικ.
- Γεμίστε τον ατμοκαθαριστή με αποσταγμένο νερό, αν είναι εφικτό ή με νερό βρύσης με χαμηλή περεκτικότητα σε άλατα. Ο σχηματισμός αλάτων στη συσκευή μπορεί να προκαλέσει υπερθερμάνσεις στο μηχάνημα και να βουλώσει του αγωγούς εξόδου του ατμού.
- Ο ατμοκαθαριστής πρέπει να ακουμπά σε επίπεδη επιφάνεια.
- Ξεβιδώστε το καπάκι (9) της δεξαμενής αριστερόστροφα και αφαιρέστε το.
- Ρίξτε μια κατάλληλη ποσότητα νερού στο δοχείο (min. 0,5 l, max. 1,6 l) με την κανάτα που παρέχεται και το χωνί
- Τοποθετήστε το καπάκι (9): στρέψτε δεξιόστροφα μέχρις ότου να βιδωθεί εντελώς.

⚠ ΠΡΟΕΙΔΟΠΟΙΗΣΗ!

- Βεβαιωθείτε ότι το καπάκι της δεξαμενής έχει κλείσει σωστά. Αν κατά τη διάρκεια της χρήσης το καπάκι χαλαρώσει, υπάρχει κίνδυνος εγκαυμάτων!

Σύνδεση του ατμοκαθαριστή**ΚΙΝΔΥΝΟΣ!**(εικ. )

- Συνδέστε το μηχάνημα μόνο αν η τάση του ηλεκτρικού δικτύου αντιστοιχεί στην ονομαστική τάση που αναφέρεται στην πινακίδα χαρακτηριστικών.
- Ο γενικός διακόπτης (4) πρέπει να αποσυνδεθεί (θέση OFF).
- Το καλώδιο τροφοδοσίας (10) δεν πρέπει να έχει

υποστεί βλάβη.

- Η δεξαμενή νερού θα πρέπει να έχει γεμίσει με επαρκή ποσότητα νερού (min. 0,5 l) χρησιμοποιώντας την κανάτα μέτρησης.
- Ο εύκαμπτος σωλήνας θα πρέπει να έχει συνδεθεί με το αντίστοιχο εξάρτημα.
- Δεν θα πρέπει να παρεμποδίζεται η έξοδος του ατμού από το μπεκ ατμού.
 - Πατήστε τον κεντρικό διακόπτη (4), θα ανάψει η λυχνία (4/B) και η λυχνία (5) (ξεκινάει η θέρμανση).
 - Η συσκευή είναι σε λειτουργία.
 - Η συσκευή ζεσταίνεται και δημιουργείτε ο ατμός.
 - Όταν ανάβει η πράσινη λυχνία (3), το μηχάνημα είναι έτοιμο για λειτουργία.

Ρίξτε νερό μέσα στη δεξαμενή**ΠΡΟΕΙΔΟΠΟΙΗΣΗ!**

- Κατά τη διάρκεια της λειτουργίας μην ανοίγετε το καπάκι (9) της δεξαμενής! Κίνδυνος εγκαυμάτων!

☞ ΣΗΜΕΙΩΣΗ:

- Όταν το νερό έχει τελειώσει, ανάβει η λυχνία της στάθμης νερού (6), πορτοκαλί χρώματος.

Πλήρωση

- Βεβαιωθείτε ότι, μόλις ανάψει η πορτοκαλί λυχνία της στάθμης νερού (6), η συσκευή δεν παράγει πλέον ατμό (κρατώντας το ρυθμιστή (12) ανοιχτό) ενεργοποιώντας επαναλαμβανόμενα το μοχλό ατμού (1).
- Αποσυνδέστε το κεντρικό διακόπτη (4) (θέση OFF).
- Αφαιρέστε το φικ (10) από την πρίζα ρεύματος.
- Αφήστε τη συσκευή να κρυώσει μέχρις ότου ο δείκτης να τοποθετηθεί στο κίτρινο πεδίο.
- ☞ **ΣΗΜΕΙΩΣΗ:** Το καπάκι διαθέτει μια βαλβίδα ασφαλείας που δεν επιτρέπει το άνοιγμα της βαλβίδας ενώ η πίεση του ατμού παραμένει υψηλή.
- Ξεβιδώστε το καπάκι (9) της δεξαμενής αριστερόστροφα και αφαιρέστε το.
- Ρίξτε νερό μέσα στη δεξαμενή.
- Τοποθετήστε το καπάκι (9): στρέψτε δεξιόστροφα μέχρις ότου να βιδωθεί εντελώς.

Αποσυνδέστε τον ατμοκαθαριστή

- Αποσυνδέστε τον κεντρικό διακόπτη (4) (θέση OFF)

- Αφαιρέστε το φικς (10) από την πρίζα ρεύματος.
- Αφήστε το μηχάνημα να κρυώσει.

► ΕΦΑΡΜΟΓΗ ΤΩΝ ΕΞΑΡΤΗΜΑΤΩΝ

Συνδέστε ή αφαιρέστε τα εξαρτήματα

⚠ ΚΙΝΔΥΝΟΣ!

- Μην εργάζεστε ποτέ με τα χέρια βρεγμένα. Ηλεκτρικό ρεύμα: Κίνδυνος θανάτου!
- Πρέπει να αποσυνδέεται τη συσκευή πριν αφαιρέσετε τα εξαρτήματα.
- Τα εξαρτήματα θερμαίνονται κατά τη διάρκεια της λειτουργίας. Αφήστε τα να κρυώσουν πριν τα αντικαταστήσετε. Δώστε προσοχή κατά την αντικατάσταση του εξαρτήματος ενώ η συσκευή λειτουργεί: ενδέχεται να υπάρχει κίνδυνος εγκαυμάτων.

Συνδέστε τους σωλήνες προέκτασης

- Πατήστε το ελατηριωτό κουμπί (18) στη λαβή του μπεκ ατμού (19).
- Τοποθετήστε τη λαβή του μπεκ ατμού (19) στο χιτώνιο του σωλήνα επέκτασης (17) μέχρις ότου ενεργοποιηθεί το ελατηριωτό κουμπί (18).

Συνδέστε τις βούρτσες

(ΕΙΚ. D)

- Για να χρησιμοποιήσετε την τετράγωνη ή την τρίγωνη βούρτσα θα πρέπει να συνδέσετε προηγουμένως την άρθρωση (16) για βούρτσες:
- Κρατήστε την άρθρωση (16) προς τα κάτω, εισαγάγετε μέχρι τέλους τη βούρτσα και στη συνέχεια φέρτε την άρθρωση στη θέση λειτουργίας στρέφοντας προς τα πάνω.
- Πατήστε το ελατηριωτό κουμπί (18) στη λαβή του μπεκ ατμού (19) ή στο σωλήνα προέκτασης (17).
- Τοποθετήστε την άρθρωση (16) στη λαβή του μπεκ ατμού (19) ή στην άκρη του μπεκ προέκτασης (17) μέχρις ότου ενεργοποιηθεί το ελατηριωτό κουμπί (18).

Αφαιρέστε το σωλήνα ή τις βούρτσες

- Πατήστε το ελατηριωτό κουμπί (18) στη λαβή του μπεκ ατμού (19) ή στο σωλήνα προέκτασης (17).
- Αφαιρέστε το σωλήνα προέκτασης (17) από τη λαβή του μπεκ ατμού (19).
- Κατευθύνεται την άρθρωση (16) προς τα κάτω και αφαιρέστε τη βούρτσα.

Τοποθετήστε ένα προστατευτικό πανί

(ΕΙΚ. E)

🔔 ΣΗΜΕΙΩΣΗ:

- Τα βαμβακερά πανιά προστατεύουν τις επιφάνειες καθαρισμού από γρατσουνιές. Προσοχή! Τα πανιά θερμαίνονται κατά τη διάρκεια των εργασιών καθαρισμού.

⚠ ΠΡΟΕΙΔΟΠΟΙΗΣΗ!

- Αλλάξτε τα πανιά μόνο αν το μηχάνημα έχει αποσυνδεθεί.
- Τα λερωμένα πανιά θα πρέπει να πλένονται στο πλυντήριο.

Τοποθέτηση του πανιού στη μεγάλη βούρτσα

- Ακουμπήστε το προστατευτικό πανί σε μια επίπεδη επιφάνεια.
- Τοποθετήστε τη μεγάλη βούρτσα (14) στο κέντρο του πανιού.
- Πατήστε τις λαβίδες του πανιού (15) και κρατήστε τις πατημένες.
- Τοποθετήστε δύο γωνίες του πανιού κάτω από το στήριγμα του πανιού (15), από πίσω.
- Τοποθετήστε και το πίσω μισό του πανιού κάτω από το στήριγμα. Αφήστε τις ελατηριωτές λαβίδες (15).

Τοποθέτηση του πανιού στην τριγωνική βούρτσα

- Ακουμπήστε την τριγωνική βούρτσα (22) στο πανί (24)
- Τυλίξτε το πανί γύρω από την τριγωνική βούρτσα (δείτε εικόνα).

Τοποθέτηση της μικρής βούρτσας

🔔 ΣΗΜΕΙΩΣΗ:

- Χρησιμοποιήστε τη μικρή βούρτσα (21) μόνο μαζί με το διπλωμένο μπεκ (20).
- Τοποθετήστε τη μικρή βούρτσα στο άκρο του

διπλωμένου μπεκ.

- Τοποθετήστε το διπλωμένο μπεκ στο σωλήνα (17) ή στη λαβή του μπεκ ατμού (19).

Καθάρισμα των τζαμιών

(εικ. G)

⚠ ΠΡΟΣΟΧΗ!

- Οι μεγάλες διαφορές θερμοκρασίας μεταξύ του γυαλιού του παραθύρου και ατμού μπορεί να προκαλέσει θραύση του γυαλιού.
- Αν η εξωτερική θερμοκρασία είναι χαμηλότερη ή ίση με 0° C, ψεκάστε τον ατμό στο γυαλί του παραθύρου σε ελάχιστη απόσταση 20 cm.
- Στη συνέχεια ψεκάστε τον ατμό σε όλη την επιφάνεια του γυαλιού για να εξομαλύνετε τις θερμικές διαφορές και να αποφύγετε τάσεις στην επιφάνεια του γυαλιού.

Τοποθέτηση του υαλοκαθαριστή - χρήση

(7) Εξάρτημα (εικ G)

- Τοποθετήστε τον υαλοκαθαριστή (7) στο σωλήνα (17) ή στη λαβή του μπεκ ατμού (19) μέχρις ότου ενεργοποιηθεί το ελατηριωτό κουμπί (18).

🔊 ΣΗΜΕΙΩΣΗ:

- Ο ρυθμιστής (12) διαθέτει 5 ρυθμιζόμενες θέσεις. Στη θέση 1 υπάρχει μια ελάχιστη ποσότητα ατμού ενώ στη θέση 5 υπάρχει πραγματοποιείται η μέγιστη παροχή. Μην χρησιμοποιείτε τη θέση 1 για περισσότερα από 5 λεπτά.
- Τα παράθυρα που είναι πολύ βρώμικα θα πρέπει προηγουμένως να καθαρίζονται με μια μικρή σκούπα (22) ή μια μεγάλη σκούπα (14) και με το πανί (23 ή 24).
- Στη συνέχεια καθαρίστε το παράθυρο ε τον υαλοκαθαριστή.

Μετά από κάθε καθαρισμό, καθαρίστε το ελαστικό του υαλοκαθαριστήρα με ένα καθαρό πανί. Μόνο μια καλά καθαρισμένη ταινία, επιτρέπει τον καθαρισμό του παραθύρου χωρίς γραμμές.

- Ψεκάστε τον ατμό στο παράθυρο από πάνω προς τα κάτω (εικ.1) τοποθετώντας το ρυθμιστή (8) στη θέση 3.
- Αφαιρέστε τις ακαθαρσίες με ένα πλαστικό πανί, ασκώντας ελαφριά πίεση (εικ.2).
- Στεγνώστε ακουμπώντας την ελαστική ταινία του υαλοκαθαριστήρα στο μέρος του παραθύρου (εικ. 3)

(7) Εξάρτηματα

- Στεγνώστε ακουμπώντας την ελαστική ταινία του υαλοκαθαριστή από την πλευρά του παραθύρου.

▶ ΣΥΝΤΗΡΗΣΗ



ΚΙΝΔΥΝΟΣ!

- Πριν προχωρήσετε σε οποιαδήποτε εργασία συντήρησης ή καθαρισμού, κλείστε το διακόπτη και αφαιρέστε το φιν από την πρίζα.
- Μην αδειάζετε τη δεξαμενή ενώ το νερό στο εσωτερικό της είναι ακόμη ζεστό.
- Για να αποφύγετε το σχηματισμό αλάτων, συνιστάται, τουλάχιστον μια φορά το μήνα, να γεμίζετε τη δεξαμενή με νερό να την ξεπλένετε και να την αδειάζετε.
- Όταν υπάρχει πρόβλεψη για μεγάλες περιόδους αχρησίας, αδειάστε το νερό από τη δεξαμενή.
- Να αφήνετε πάντα τη συσκευή να κρυώνει πριν την αποθηκεύσετε.
- Για να αποφύγετε το σχηματισμό αλάτων στο νερό, συνιστάται η χρήση απορρυπαντικού κατά των αλάτων με του τρόπους που αναφέρονται παρακάτω.

▶ ΑΠΟΘΗΚΕΥΣΗ ΤΟΥ ΑΤΜΟΚΑΘΑΡΙΣΤΗ

(εικ. H)

- Στο πίσω μέρος υπάρχουν δύο προεκτάσεις γύρω από τις οποίες μπορείτε να τυλίξετε το καλώδιο.

ΚΑΘΑΡΙΣΜΟΣ

⚠ ΠΡΟΣΟΧΗ!

- Καθαρίστε το περίβλημα με υγρό πανί.
- Μη χρησιμοποιείτε διαλύτες γιατί θα μπορούσαν να προκαλέσουν φθορές στα πλαστικά μέρη του μηχανήματος.
- Να καθαρίζετε τα εξάρτηματα μόνο με νερό.
- Αφήστε τις καθαρές βούρτσες να στεγνώσουν με τις τρίχες προς τα πάνω ώστε αποφευχθούν τυχόν αλλοιώσεις.

ΚΑΘΑΡΙΣΜΟΣ ΤΗΣ ΔΕΞΑΜΕΝΗΣ

- Κάθε εργασία συντήρησης μπορεί να γίνει μόνο με τη συσκευή κρύα και το φιν βγαλμένο από το ρεύμα.

- Καθαρίστε τη δεξαμενή μετά από 5 το πολύ 10 γεμίματα αναλόγως με τη σκληρότητα του νερού. Μπορείτε να λάβετε αυτό το στοιχείο από την τοπική δημοτική αρχή ή από την εταιρεία ύδρευσης.
- Γεμίστε τη δεξαμενή με νερό και ανακινήστε έντονα. Στη συνέχεια αδειάστε το δοχείο διπλώνοντας τη συσκευή στο πλάι.

► ΑΦΑΛΑΤΩΣΗ ΤΟΥ ΛΕΒΗΤΑ

(Χρήση του αφαλατικού)

Η χρήση του αφαλατικού δεν επιτρέπει τη συσώρευση αλάτων στα εξαρτήματα της συσκευής και στους αγωγούς που έρχονται σε επαφή με τον ατμό.

⚠ ΚΙΝΔΥΝΟΣ! Μην καταπίνετε. Μην αναμιγνύετε με άλλες ουσίες. Σε περίπτωση επαφής με τα μάτια ή το πρόσωπο, πλύνετε με άφθονο νερό. Φυλάσσετε στην αρχική συσκευασία εφόσον είναι καλά κλειστή.

- S2 = Κρατήστε μακριά από παιδιά. Όσο το αφαλατικό βρίσκεται μέσα στη δεξαμενή, δεν επιτρέπεται η χρήση της συσκευής.
- Για την καλή και μακρόχρονη λειτουργία της συσκευής, σας συμβουλεύουμε να κάνετε αφαλάτωση της συσκευής με την ακόλουθη συχνότητα (DH = deutsche Härte = γερμανικοί βαθμοί).

1 Dh = 9,52 gr/l CaO (Ανθρακικό ασβέστιο)

< 10 Dh: κάθε 100 γεμίματα

μεταξύ 10/22 Dh: κάθε 75 γεμίματα

► **22 Dh:** κάθε 50 γεμίματα

- Μπορείτε να ενημερωθεί για στη σκληρότητα του νερού από τις τοπικές αρχές ή από την εταιρεία ύδρευσης.
- 1 ρίξτε μέσα στη συσκευή περίπου 1 lt ζεστού νερού
 - 2 ρίξτε το ΜΙΣΘ περιεχόμενο (25 gr) της συσκευασίας που παρέχεται (50 gr) και αφήστε την ουσία να δράσει για περίπου 8 ώρες
 - 3 Μην κλείνετε το καπάκι.
 - 4 Μπορείτε να αδειάσετε τη συσκευή. Καθώς παραμένει μια συγκεκριμένη ποσότητα υγρού μέσα στη δεξαμενή,
 - 5 ξεπλύνετε με κρύο νερό 2 ή 3 φορές, ώστε να αφαιρέσετε οριστικά όλα τα υπολείμματα αλάτων.

Τώρα η συσκευή είναι έτοιμη για χρήση.

- Το περιεχόμενο της συσκευασίας που παρέχεται, αρκεί για 2 αφαλατώσεις.

Στη συνέχεια μπορεί να χρησιμοποιηθεί οποιοδήποτε άλλο αφαλατικό (σε σκόνη ή υγρό) του εμπορίου.

► ΓΙΑ ΤΗ ΔΙΟΡΘΩΣΗ ΜΙΚΡΩΝ ΒΛΑΒΩΝ

⚠ ΚΙΝΔΥΝΟΣ! Οι επιδιορθώσεις θα πρέπει να γίνονται μόνο από εξουσιοδοτημένο Κέντρο Τεχνικής Υποστήριξης.

🔧 ΣΗΜΕΙΩΣΗ: Ακόμη και χρησιμοποιώντας το μηχάνημα με τον σωστό τρόπο, ενδέχεται να εμφανιστούν βλάβες. Στον ακόλουθο πίνακα αναφέρονται ορισμένες βλάβες και οι αντίστοιχη επίλυσή τους. Σε περίπτωση που οι συμβουλές μας δεν σας βοηθήσουν, απευθυνθείτε σε ένα Κέντρο Τεχνικής Υποστήριξης.

Πρόβλημα	Αιτία	Λύση
• Ο ατμοκαθαριστής είναι έτοιμος για λειτουργία αλλά δεν βγαίνει ατμός.	<ul style="list-style-type: none"> • Ο ρυθμιστής έντασης του ατμού (εξάρτημα) είναι στη θέση 0. • Το εξάρτημα έχει μπουκώσει. 	<ul style="list-style-type: none"> • Στρέψτε το ρυθμιστή έντασης του ατμού στη θέση 1-5. • Ελέγξτε τα εξαρτήματα.
• Η ροή ατμού δεν είναι κανονική και συνοδεύεται από ψεκασμούς νερού.	• Η δεξαμενή έχει γεμίσει με πολύ νερό.	• Αφήστε να βγει το νερό κρατώντας πατημένο το μοχλό (1). Δώστε προσοχή στην ποσότητα του νερού και τη φόρτωση της συσκευής (max. 1,6 l).
• Κατά τη διάρκεια της εργασίας αποσυνδέεται ένα εξάρτημα.	• Το εξάρτημα δεν έχει συνδεθεί σωστά.	• Συνδέστε καλά το εξάρτημα.

ΠΙΝΑΚΙΔΑ ΤΕΧΝΙΚΩΝ ΣΤΟΙΧΕΙΩΝ

Βεβαιωθείτε ότι τα τεχνικά στοιχεία που αναφέρονται στην πινακίδα αντιστοιχούν σε εκείνα του ηλεκτρικού δικτύου στο οποίο θέλετε να συνδέσετε τη συσκευή.

Ασφάλειες: Πιεζοστάτης λειτουργίας • Θερμοστάτης λειτουργίας • Θερμοστάτης ασφαλείας • Χειρισμός ατμού με στεγανή λαβή • Καπάκι που δεν ξεβιδώνει με βαλβίδα ασφαλείας • Δεξαμενή από χυτοπρεσαριστό αλουμίνιο.

ΤΕΧΝΙΚΑ ΧΑΡΑΚΤΗΡΙΣΤΙΚΑ

Όγκος δεξαμενής **2,4 l**
Χωρητικότητα δεξαμενής **1,6 l**

Θερμοκρασία λειτουργίας **145° C**

Θερμοκρασία περιβάλλοντος λειτουργίας

0÷40° C

Θερμοκρασία αποθήκευσης και μεταφοράς

0÷40° C

Κραδασμοί που μεταδίδονται στον χρήστη

< 2,5 m/s²

Δείτε πινακίδα τεχνικών στοιχείων:

Τάση/Συχνότητα

V ~ Hz

Ισχύς δεξαμενής

W

Πίεση ατμού

kPa (bar)

Βάρος

Kg

► ΟΡΟΙ ΕΓΓΥΗΣΗΣ

Όλες οι συσκευές μας έχουν υποβληθεί σε προσεκτικούς ελέγχους και καλύπτονται από εγγύηση για κατασκευαστικά ελαττώματα σύμφωνα με τους κανονισμούς που ισχύουν σε διάφορες χώρες. Η έναρξη της εγγύησης ξεκινά από την ημερομηνία αγοράς. Αποκλείονται από την εγγύηση: τα μέρη που υπόκεινται σε κανονική φθορά, τα ελαστικά μέρη, οι βούρτσες άνθρακα, τα φίλτρα, τα εξαρτήματα και τα αξεσουάρ. Οι βλάβες που προκύπτουν από μεταφορά, απροσεξία ή ακατάλληλο χειρισμό, για εσφαλμένη χρήση και ακατάλληλη εγκατάσταση. Η εγγύηση δεν αφορά τον καθαρισμό των λειτουργικών οργάνων, των επικαθήσεων, των φίλτρα και των μπεκ γενικά.

ΔΙΑΘΕΣΗ



• Η διάθεση πρέπει να γίνει σύμφωνα με τους ισχύοντες περιβαλλοντικούς νόμους.

• Συσκευή και εξαρτήματα θα πρέπει να διατίθενται σύμφωνα με τη σύσταση των υλικών τους.

• Για τη διάθεση θα πρέπει να τηρούνται οι νόμοι που ισχύουν τοπικά. Οι παραλαβές από τη δημοτική αρχή από την κοντινότερη διευθύνση παραλαβής.

• Ως ιδιοκτήτης μια ηλεκτρικής ηλεκτρονικής συσκευής, ο νόμος (σύμφωνα με την οδηγία 2012/19/EU περί ηλεκτρικών και ηλεκτρονικών αποβλήτων καθώς και οι εθνικές νομοθεσίες των κρατών μελών της ΕΕ που έχουν θέσει σε ισχύ την εν λόγω οδηγία) απαγορεύεται η διάθεση αυτού του προϊόντος ή των αξεσουάρ του ηλεκτρικών/ηλεκτρονικών ως οικιακό απόβλητο, μη διαχωρισμένο. Οφείλει δε, να χρησιμοποιήσει τα προβλεπόμενα σημεία δωρεάν συλλογής.









ΣΗΜΕΙΩΣΗ:

• Να τηρείτε πάντα τις περιβαλλοντικές οδηγίες του Δήμου σας από τον οποίο θα λάβετε τις διευθύνσεις ώστε να μεριμνήσετε για την οικολογική διάθεση.

► OHUTUSTEAVE

– sissejuhatus

Selles kasutus- ja hooldusjuhendis kasutatakse olulisele teabele tähelepanu juhtimiseks allolevaid sümboleid.

Sümbol	Hoiatus	Tähendus
	ETTEVAATUST	Hoiatus võimaliku raske või eluohtliku kehavigastuse ohu kohta.
	HOIATUS	Hoiatus võimaliku kerge kehavigastuse või vara kahjustamise ohu kohta.
	Tähelepanu	Hoiatus seadme võimaliku kahjustamise või hävinemise ohu kohta.
	TÄHTIS / MÄRKUS	Lisateave ja kasulikud soovituselised seadme õigeks kasutamiseks.
		Ohutüübit olenevalt kasutatakse ühte järgmistest sümbolitest.
	ETTEVAATUST	Elektrivooluga seotud oht
	HOIATUS	Kuuma auruga seotud oht
	HOIATUS	Põletusoht

KASUTUSOTSTARVE

- See aurupuhasti on mõeldud koduses majapidamises ja harrastustega seotud kasutamiseks. Garantii ei kata mitte mingisugust muud kasutust.
- Seade on sobiv ärilisel eesmärgil kasutamiseks, näiteks hotellides, koolides, haiglates, tehastes, poodides, kontorites ja rendipindadel.

Kasulik teave auruga puhastamise kohta

Auru kujul vesi on ökoloogilise puhastusvõimega ja see on parem kui modernsed pesuained. Auru kujul kasutades kulub vett vähe. Seadmes tekitatud kõrge temperatuuriga aur lahustab rasva- ja tolmuosakesi, mida on tavaliselt raske eemaldada. Aur puhastab hügieeniliselt ega jäta järele baktereid, lestadid, pisikuid või patogeene. See seob tolmuosakesed ega lase tolmul allergiaid põhjustada. kui kasutate aurupuhastit oma kodutöodes, saate kasutada kõiki neid eelseid ning säästate samas ka keskkonda.

👉 Tähtis!

Kasutusjuhend on seadme lahutamatu osa. Lugege seda tähelepanelikult enne seadme kasutamist. Hoidke kasutusjuhend alati käepärast, et saaksite sellest vajaduse korral vajalikku teavet vaadata.

► Aurupuhasti ohutus

⚠ETTEVAATUST!

Järgige allolevaid ohutusmeetmeid.

- 01 Kasutage seadet ainult ettenähtud kasutuseesmärkidel.
- 02 Ühendage seade ainult sellisesse elektrivõrku, mis vastab andmesildil toodud pingele, ning veenduge, et elektritoite pistikupesa oleks maandatud.
- 02b Seadme elektriühendus peab vastama standardile IEC 60364-1.
Enne seadme ühendamist veenduge, et andmesildil toodud andmed vastaksid elektrivõrgule ja pistikupesa oleks kaitsitud diferentsiaalse kaitselülitiga, mille vallandumistundlikkus on väiksem kui 0,03 A 30 ms.
- 03 Elektritoite pistikupesast pistiku eemaldamiseks ärge tõmmake elektrijuhet.
- 04 Ärge vedage seadet elektrijuhtmetest.
- 05 Ärge kasutage pikendusjuhet. Kui pikendusjuhtme kasutamine on vajalik, veenduge, et sellel oleks asjakohane ohutustähis ja juhe oleks maandatud. Enne kasutamist kerige pikendusjuhe täielikult lahti.
- 06 Pärast kasutamist ja enne boileri täitmist ning enne auruvooliku asendamist eraldage seade vooluvõrgust.
- 07 Enne seadme kasutamist kontrollige, et juhe, pistik ja auruvoolik ei oleks kahjustatud. Kahjustuse tuvastamisel ärge seadet kasutage. Laske volitatud teeninduskeskusel seadet kontrollida.
- 08 Ärge kasutage seadet elektriseadmete ega pistikupesade puhastamiseks.
- 09 Ärge kasutage auru seadme puhastamiseks.
- 10 Ärge kasutage vooluvõrku ühendatud seadet kunagi siis, kui teie käed või jalad on märjad.
- 11 Ärge kastke seadet ühtegi vedelikku.
- 11b See paindlik voolik sisaldab elektriühendusi. Ärge kastke seda puhastamiseks vette.
- 12 Ärge tühjendage boilerit, kui vesi on kuum. Hoiatus! Põletuste ja kõrvetuste oht.
- 13 Ärge jätke seadet järelevalveta, kui see on ühendatud toitevõrku või kui seade on sisse lülitatud.
- 14 Laske seadet parandada ainult volitatud teeninduskeskuses.

- 15 Elektrijuhet võib asendada ainult volitatud teeninduskeskuses.
- 16 Ärge suunake aurujuga inimeste või loomade suunas.
- 17 Ärge puudutage aurujuga.
- 18 Ärge katke seadet kasutamise ajal, muidu võib see üle kuumeneda.
- 19 Seadet ei tohi kasutada lapsed ega inimesed, kes pole saanud juhiseid selle kasutamiseks.
- 20 Kui laenate seadme kellelegi teisele, andke koos sellega kindlasti kaasa ka kasutusjuhend.
- 21 Seadet ei tohi kasutada lapsed ega vähenenud füüsiliste, meeleliste või vaimsete võimetega isikud või inimesed, kellel pole selleks vajalikke kogemusi ja teadmisi (v.a juhul, kui nad on saanud vajalikud juhised või neid jälgitakse seadme kasutamisel).
- 22 Lapsi tuleb jälgida, et nad seadmega ei mängiks.

► AURUPUHASTI KASUTAMINE

Tähtsad nõuanded

⚠TÄHELEPANU!

- **Veenduge alati, et materjalid või pinnad, mida kavatsate puhastada, oleksid sobilikud aurupuhasti kasutamiseks.**
- **Materjalide puhastamise osas järgige tootja juhiseid.**
- **Kui teatud materjali või pinna kohta pole teavet, katsetage puhastit väiksel alal. Kahjustuste tekkimisel ärge aurupuhastit kasutage.**
- Kasutage soovitatud tarvikuid.
- Kraapimise vältimiseks pange harjadele alati puuvillariie.
- Vertikaalpindadel töötage alati ülevalt allapoole. Prügi kogumiseks pange puhastatava pinna alla riidelapp.
- Vajaduse korral kasutage pikendustorusid.
- Pihustage aur korraga väiksele pindalale. Nii saab lahtitulnud mustuse hõlpsamalt eemaldada.
- Kui mustust on raske eemaldada, töödelge pinda otsese aurujoaga.
- Õrna pinna korral (nt puitpinnad), pihustage pisut auru ja kuivatage pind viivituseteta.

- Vaibad tuleb puhastada kõigepealt tolmuimejaga ja seejärel auru puhastiga. tootega kaasas).

MÄRKUS:

- Aurujoaga ei saa eemaldada katlakivi. Selle eemaldamiseks kasutage katlakivieemaldajat.

Kasutusala

Aurupuhasti sobib järgmiste pindade puhastamiseks.

Laiad pinnad, nagu:

- plaaditud põrandad, parkett, kivi- ja linoleumkattega põrandad
- vahaga töödeldud plaaditud põrandad (vaha eemaldamine)
- plaadid või plaaditud seinad
- ruloouksed, püst-lükandaknad
- vaibad

Väiksed pinnad, nagu:

- radiaatorite pilud, plaatide vuugid, põrandaliistud
- ukse- või aknaraamid
- aknakatted

Klaaspinnad, nagu:

- aknad, klaasseinad
- klaasüksed
- peeglid

Tekstiilid:

- vaibad ja vaipkatted
- pehme mööbel (diivanid, tugitoolid).

TÄHELEPANU!

Mööblipindasid võib töödelda auru puhastiga järgmistel tingimustel.

- Ärge kasutage puhastamiseks kunagi otsest aurujuga.
- Kasutage alati pehmet niiskust imavat riidelappi.
- Kasutage madala survega auru.
- Ärge suruge puhastamisel harjaga vastu pinda.

Rataste ja käepideme kokkupanemine

- Pange rattad käsitsi kokku nii, nagu on näidatud joonisel **B**. Selleks pole vaja ühtegi tööriista.
- Käepide (13) tuleb kinnitada seadme ülaosale 4 kruviga (kaasas koos tootega) (vt pilti lk II). Vajate kruvide paigaldamiseks kruvikeerajat (ei ole

Hoiukonksu paigaldamine

- Kahe pikenduse mugavaks kasutamiseks paigaldage hoiukonks (29).
- Hoidik tuleb kinnitada kruvidega (kaasas tootega) pikenduste alla (vt joonist **B**).

SEADME OSAD:

- 1 Auruhoob
- 2 Auruvoolik
- 7 klaasist lisatarvik
- 8 auruindikaator
- 9 Turvalukk
- 10 Toitepistikuga toitekaabel
- 11 rattad
- 12 Aurukoguse valikulüliti
- 13 haare
- 14 Põrandadüüs
- 15 Kinnitusklamber
- 16 liiklussõlm
- 17 Pikendustorud (2 tükki)
- 18 Luku vabastusklahv
- 19 Aurupüstol
- 20 Punktdüüs
- 21 Ümar hari
- 22 hari kolmnurk
- 23 Froteest põrandalapp
- 24 Froteest põrandalapp
- 25 Katlakivi eemaldamise
- 26 lehter
- 27 karahvin
- 28 kott Tarvikute hoidik
- 29 Tarvikute hoidik

JUHTPANEEL

- 3 aururõhk Märgutuli (roheline)
- 4 pealüliti
- 4/B pealüliti Märgutuli (ORANŽ)
- 5 Kütte Märgutuli (roheline)
- 6 vee tase Märgutuli (ORANŽ)

Aurupuhasti tööle rakendamine

Täitke veega (Joonis **B**)

⚠TÄHELEPANU!

- Enne kui täidate boileri veega, eraldage seade vooluvõrgust.
- Kasutage aurupuhasti täitmiseks ainult destilleeritud vett või madalamineraalsaldusega kraanivett.
- Katlakivi tekkimisel võib seade üle kuumeneda ja katlakivi võib ummistada auru väljalasketoru.
- Aurupuhasti peab olema ühtlase tasapinnal.
- Keerake boileri korki (9) vastupäeva, et saaksite selle täielikult lahti keerata.
- Kasutage kaasasolevat kannu ja letrit ning valage boilerisse vajalik koguses vett (minimaalselt 0,5 liitrit, maksimaalselt 1,6 liitrit).
- Pange kork (9) tagasi boilerile: ja keerake seda ajal päripäeva, nii et saaksite selle kindlalt kinni keerata.

⚠HOIATUS!

- Kontrollige, et boileri kork oleks kindlalt kinni. Kui kork tuleb kasutamise ajal lahti, võib see põhjustada põletusi!

Aurupuhasti ühendamine



⚠ETTEVAATUST!

(joonis 6)

- Ühendage seade ainult siis, kui vooluvõrgu pinge on vastavuses andmesildil toodud nimipingega.
- Pealüliti (4) peab olema välja lülitatud (asend OFF (Väljas)).
- Elektrijuhe (10) ei tohi olla kahjustunud.
- Kasutage spetsiaalset mõõtekannu, et lisada veepaaki piisavas koguses vett (vähemalt 0,5 liitrit).
- Ühendage voolik vajaliku tarvikuga.
- Veenduge, et pihusti ei oleks blokeeritud.
- Vajutage pealüliti (4). Märgutuled (4/B ja 5) süttivad (algab soojendamise).
- Seade alustab tööd.
- Seade soojendab vett ja tekitab auru.
- Kui roheline märgutuli süttib (3), on seade kasutusvalmis.

Vee boilerisse valamine



⚠HOIATUS!

- Ärge avage boileri korki (9), kui seade töötab! Põletusoht!

👉MÄRKUS:

- Kui boileri vesi on otsas, siis süttib oranž vee märgutuli (6).

Täitmine

- Kui oranž vee otsasaamist tähistav märgutuli (6) hakkab põlema, siis veenduge, et seade ei pihustaks enam auru (hoidke juhtelement (12) avatuna), vajutades selleks korduvalt auruhooaba (1).
- Lülitage pealüliti (4) välja (asend OFF (Väljas)).
- Eemaldage elektripistik (10) pistikupesast.
- Laske aurupuhastil jahtuda seni, kuni indeks jõuab kollasesse alasse.

👉MÄRKUS:

- Korgil on kaitseklapp, mis takistab selle avanemist auru kõrge rõhu tõttu. Kui kate pöörleb vabalt ilma avamiseta ja avanemata, on see veel surve all, mistõttu on katla temperatuur kõrge.
- Keerake boileri korki (9) vastupäeva, et saaksite selle täielikult lahti keerata.
- Valage vesi boilerisse.
- Pange kork (9) tagasi boilerile: ja keerake seda ajal päripäeva, nii et saaksite selle kindlalt kinni keerata.

Aurupuhasti eraldamine

- Lülitage pealüliti (4) välja (asend OFF (Väljas)).
- Tõmmake elektripistik (10) pistikupesast välja.
- Laske aurupihustil maha jahtuda.

TARVIKUTE KASUTAMINE

Tarvikute paigaldamine või eemaldamine

⚠ETTEVAATUST!

- Ärge kasutage seadet kunagi märgade kätega. Elektrivool – eluohtlik!
- Enne tarvikute eemaldamist tuleb aurupuhasti eraldada vooluvõrgust.
- Tarvikud muutuvad masina töö ajal kuumaks. Enne tarvikute vahetamist laske neil jahtuda. Olge ettevaatlik, kui asendate tarvikuid töö ajal – põletusoht.

Pikendustoru paigaldamine

- Vajutage aurupihusti käepideme (19) vedrunuppu (18).
- Paigaldage aurupihusti käepide (19) pikendustoru muhvi (17), kuni vedrunupp (18) klõpsatab paigale.

Harjade paigaldamine

(joonis **D**)

- Nelinurkse või kolmnurkse küürimisharja kasutamiseks tuleb kõigepealt paigaldada harja ühendusliide (16).
- Hoidke harja ühendusliide suunaga allapoole ja sisestage see kindlalt harja sisse. Pöörake seejärel ühendusliide üles.
- Vajutage aurupihusti käepideme (19) või pikendustoru (17) vedrunuppu (18).
- Suruge harja ühendusliide (16) aurupihusti käepidemesse (19) või pikendustorusse (17), kuni vedrunupp (18) klõpsatab paigale.

Toru või harjade eemaldamine

- Vajutage aurupihusti käepideme (19) või pikendustoru (17) vedrunuppu (18).
- Eemaldage pikendustoru (17) aurupihusti käepideme (19) küljest.
- Hoidke harja ühendusliide (16) suunaga allapoole ja eemaldage hari ühendusliidese küljest.

Kaitseriie

(joonis **F**)

MÄRKUS:

- Puuvillast riidet kasutatakse pindade kraapimise vältimiseks. Olge ettevaatlik! Riie muutub puhastamise ajal kuumaks.

HOIATUS!

- Vahetage riidet ainult pärast seda, kui olete aurupuhasti vooluvõrgust eraldanud!
- Määratud riidet võib pesta pesumasinas.

Riide küürimisharjale paigaldamine

- Asetage kaitsev riie ühtlasele tasapinnale.
- Asetage küürimishari (14) riide keskele.

- Vajutage riidet hoidvatele vedruklambritele (15) ja hoidke need alla surutuna.
- Pange kaks tagumist riidenurka vedruklambrite (15) alla.
- Pange riide esiosa vedruklambrite (15) alla ja vabastage klambrid.

Riide paigaldamine kolmnurksele harjale

- Asetage kolmnurkne hari (22) riidele (24).
- Mähkige riie kolmnurkse harja ümber (vt joonist).

Väikse harja paigaldamine

MÄRKUS:

- Väikest harja (21) tuleb kasutada koos kaardus pihustiga (20).
- Paigaldage väike hari kaardus pihustile.
- Paigaldage kaardus pihusti torusse (17) või aurupihusti käepidemesse (19).

Aknaklaasi puhastamine

(joonis **G**)

- △TÄHELEPANU!** Kui välistemperatuur on nullkraadi lähedal, võib aknaklaasi pihustada kergelt auruga vähemalt 20 cm kauguselt.
- Pärast sedavõitetoedeldakoguklaaspindaauruga, et leevendada äkilisi temperatuurikõikumisi ning vältida klaasi tõmbepinge tekkimist.
- Äkilised klaasi ja auru vahelised temperatuurikõikumised võivad klaasi purustada.

Klaasipuhasti paigaldamine ja kasutamine

(7) Valikuline (joonis 1–2)

- Suruge aknapuhasti aurupihusti käepidemesse (19) või pikendustorusse (17), kuni vedrunupp (18) klõpsatab paigale.

MÄRKUS:

- Regulaatoril (12) on 5 reguleeritavat asendit: asendis 1 on aurukogus minimaalne ja asendis 5 maksimaalne. Ärge kasutage asendit 1 rohkem kui 5 minutit.
- Väga määratud aknaid tuleb kõigepealt puhastada väikse (22) või suure (14) harjaga ning

riidega (23 või 24).

- Pärast seda puhastage akent aknapuhastiga.
- Pärast puhastamist eemaldage puhta lapiga aknapuhasti kummi peale kogunenud mustus. Ainult puhas ja hästi pingutatud riba võimaldab puhastada akent nii, et sellele ei jää triipe.
- Paigaldage regulaator asendisse 3 ning pihustage auru aknale, alustades ülaservast ja liikudes allapoole (joonis 1).
- Eemaldage mustus kummikäsna (joonis 2).
- Asetage puhasti kummiriba auruga töödeldud aknapinnale (joonis 3).

(7) Valikuline

- Asetage puhasti kummiriba auruga töödeldud aknapinnale.

► HOOLDUS



ETTEVAATUST!

- Enne igasugust hooldamist või puhastamist toimige järgmiselt.
- Lülitage seade välja.
- Eraldage seade vooluvõrgust.
- Ärge tühjendage seadet seni, kuni boileris on kuum vesi.
- Katlakivi tekkimise vältimiseks on soovitatav kord kuus täita boiler veega, seda loputada ja seejärel tühjendada.
- Kui seadet ei kasutata pikka aega, tuleb boiler tühjendada.
- Enne seadme hoiulepanekut laske sellel maha jahtuda.
- Katlakivi kogunemise vältimiseks kasutage allkirjeldatud viisil katlakivieemaldajat.

► AURUPUHASTI HOIUSTAMINE

(joonis 1)

- Juhtme saab kerida tagaküljel oleva kahe konksu ümber.

Puhastamine

⚠TÄHELEPANU!

- Ärge kasutage ühtegi lahustit, sest see võib kahjustada seadme plastosasid.
- Puhastage seadme korpust märja lapiga.

- Puhastage seadme tarvikuid ainult veega.
- Laske puhastel harjadel kuivada nii, et harjased on suunatud ülespoole. See aitab vältida harjaste moonustumist.

► BOILERI PUHASTAMINE

- Kõikide hooldustööde korral peab seade olema maha jahtunud ja vooluvõrgust eraldatud.
- Vee karedusest olenevalt puhastage seadme boilerit iga 5 kuni 10 täitmise järel. Teavet vee kareduse kohta saate kohalikult omavalitsuselt või veeteenuse osutajalt.
- Täitke boiler veega ja raputage hoolikalt. Tühjendage boiler, kallutades seadet ühele küljele.

► BOILERIST KATLAKIVI

EEMALDAMINE

(katlakivieemaldaja kasutamine)

Katlakivieemaldaja kasutamine aitab vältida katlakivi kogunemist seadme komponentidele ning auru- ja kokkupuutuvatesse torudesse.

⚠TÄHELEPANU! Ärge neelake toodet alla. Ärge segage teiste ainetega. Kui toode satub silma või näonahale, loputage rohke veega. Hoidke toodet kindlalt suletud originaalpakendis.

S2 = Hoida lastele kättesaamatus kohas. Kuni vedelik on boileris, ei tohi seadet kasutada.

- Seadme tõhusa ja pikaajalise kasutamise tagamiseks tuleks boilerist katlakivi eemaldada järgmise graafiku kohaselt (DH = Saksa veekareduse kraad)

1 DH = 9,52 gr/l CaO (kaltsiumkarbonaat)

< 10 DH: iga 100 täitmise järel

10 kuni 22 DH: iga 75 täitmise järel

► **22 DH:** iga 50 täitmise järel

- Vee kareduse kohta teabe saamiseks võtke ühendust kohaliku omavalitsuse või oma veeteenuse pakkujaga.

1 Valage seadmesse umbes 1 liiter kuuma vett.

2 Valage kaasasoleva koti sisust umbes POOL seadmesse ja laske lahusel mõjuda umbes 8 tundi.

- 3 Ärge korki sulgege.
- 4 Seejärel tühjendage seade. Kuna teatud kogus vedelikku jääb ikka boilerisse, loputage seda jääkide eemaldamiseks 2 või 3 korda külma veega.
- 5 Seade on nüüd valmis kasutamiseks.
- Kaasasoleva koti sisust piisab kaheks katlakivi eemaldamise toiminguks. Pärast seda võite kasutada ükskõik millist turul saadaolevat katlakivieemaldamise toodet (vedelikku või pulbrit).

▶ VÄIKESTE RIKETE KÕRVALDAMINE

⚠ **ETTEVAATUST!** Remonditöid võib teha ainult volitatud teeninduskeskus.

🔧 **MÄRKUS:** Rikkeid võib esineda ka siis, kui kasutate seadet õigesti. Allolevas tabelis on toodud teatud rikked ja nende kõrvaldamismeetmed. Kui need juhised ei aita, võtke lisateabe saamiseks ühendust volitatud teeninduskeskusega.

TEHNILISTE ANDMETE KLEEBIS

Kontrollige, et kleebisel olevad tehnilised andmed vastaksid selle elektrivõrgu andmetele, kuhu te seadme ühendate.

Turbefunktsioonid: teenuse surveüliliit • teenuse termostaat • turbe termostaat • auru juhtelement veekindlal käepidemel • rikkumiskindel kork koos rõhuvabastusventiiliga • valatud alumiiniumist boiler.

TEHNILISED ANDMED

Boileri maht	2,4 l
Boileri mahtuvus	1,6 l
Töötemperatuur	145 °C
Temperatuur transportimisel ja hoiustamisel	0–40 °C
Ruumi temperatuur töötamisel	0–40 °C
Kohtvibratsioon	< 2,5 m/s²

TEHNILISED ANDMED

Vt tehnilist andmesilti:

Pinge/sagedus	V Hz
Boileri sissetõmbevõimsus	W
Auru surve	kPa (baari)
Mõõtmed/kaal	Kg

GARANTIINGIMUSED

Kõik meie seadmed on läbinud ranged kontrollkatseted ning neile kehtib kohalduvatele õigusaktidele vastav tootmisdefektide garantii. Garantii hakkab kehtima alates ostukuupäevast.

Garantii ei hõlma järgmist. - Osad, mis kuuluvad tavakasutuse käigus. - Kummiosad, puusüsi, filtrid ja tarvikud ning valikulised tarvikud. - Kogemata tekkinud kahjustused, mis on tekkinud transportimise, hooletuse või ebapiisava hoolduse, vale või ebaõige kasutuse või paigaldusvigade tõttu. - Garantii ei hõlma komponentide puhastustoiminguid, nt ummistunud pihusteid ja katlakivi tõttu ummistunud filtrit.

See seade on mõeldud kasutamiseks koduses majapidamises ja seoses harrastustega, garantii ei kata ühtegi muud kasutust.

Rike	Põhjus	Lahendus
• Aurupuhasti on valmis kasutamiseks, aga seadme ei välju auru.	• Aurutugevuse regulaator (valikuline) on asendis 0. • Tarvik on blokeeritud.	• Keerake aurutugevuse regulaator asendisse 1 kuni 5. • Kontrollige tarvikuid.
• Aurujuga ei ole ühtlane ja sellega kaasnevad veeprintsmed.	• Boileris on liiga palju vett.	• Vajutage hooba (1) liigse vee eemaldamiseks. Olge ettevaatlik ja vältige seadme liigset täitmist (max 1,6 liitrit).
• Tarvik tuleb aurupuhasti kasutamise ajal lahti.	• Tarvik ei olnud õigesti ühendatud.	• Paigaldage tarvik õigesti.

KÕRVALDAMINE (EEJ)









• Teil kui elektri- või elektroonikaseadme omanikul on seadusega keelatud (vastavalt direktiivile 2012/19/EU elektri- ja elektroonikaseadmete jäätmete kohta ning vastavalt liikmesriikide riiklikele õigusaktidele, millega see direktiiv on rakendatud) kõrvaldada seda toodet või selle elektri-/elektroonilisi lisaseadmeid tahkete olmejäätmetena, vaid seadus nõuab, et te kõrvaldaksite need vastavates kogumispunktides. Tootet võib lasta kõrvaldada vahetult turustajal, ostes uue toote, mis on kõrvaldatavaga samaväärne. Tootet jätmise keskkonda võib keskkonda ja inimeste tervist tõsiselt kahjustada.

Joonisel toodud sümbol kujutab olmejäätmetele mõeldud prügikasti; aparadi panemine neisse konteineritesse on rangelt keelatud. Direktiivi 2012/19/EU ning ühenduse eri liikmesriikide rakendusmääruste täitmata jätmise eest võib karistada halduskorras.

►TURVALLISUUSOHJEITA

- Johdanto

Tässä oppaassa käytetään seuraavassa kuvattuja merkkejä. Niiden tehtävä on kiinnittää huomioi tärkeisiin yksityiskohtiin.

Symboli	Varoitus	Tarkoitus
	VAARA	Vakavien vammojen tai kuolemaan johtavien henkilövahinkojen vaara.
	VAROITUS	Lievien henkilö- tai omaisuusvahinkojen vaara
	VARO	Käyttöhäiriöiden tai konerikon vaara
	TÄRKEÄÄ / HUOMIO	Lisätietoja ja hyödyllisiä vinkkejä koneen oikeaan käyttöön
		Vaaran luonteen mukaan käytetään yhtä seuraavista symboleista:
	VAARA	Vaarallinen jännite
	VAROITUS	Kuuman höyryn aiheuttama vaara
	VAROITUS	Palovammavaara

KÄYTTÖTARKOITUS

Tämä laite vastaa uusimpia eurooppalaisia standardeja ja on esimerkki turvallisuudesta ja korkealuokkaisuudesta. Käyttöohjeessa on kuvattu laiteen eri käyttömahdollisuudet.

Tärkeitä tietoja höyrypesusta:

Höyrystyneellä vedellä saadaan luontoystävällisesti parempia pesutuloksia kuin uudenaikaisilla pesuaineilla. Vettä kuluu höyrystyneessä muodossa niukasti eikä sitä siis tuhjata. Laitteen puhdistusteho on erinomainen, koska se tuottaa tehokkaasti hyvin kuumaa höyryä, joka sulattaa rasvoja ja pölyhiukkasia, jotka normaalisti ovat vaikeita poistaa. Höyry puhdistaa ja desinfioi. Se tuhoaa varmasti kaikki bakteerit ja hävittää kaikki pieneliöt ja taudinaiheuttajat, sitoo itseensä pölyhiukkaset ja ehkäisee pölyallergioiden syntymistä. Käyttämällä höyrypesuria kotisiivouksessasi saat kaikki nämä hyödyt ja teet samalla palveluksen myös ympäristölle!

🗨️ Tärkeää!

Tämä käyttöohje on olennainen osa tuotetta: Lue se huolellisesti läpi, ennen kuin alat käyttää konetta. Säilytä käyttöohjeet aina saatavilla, jotta voit tutustua niihin helposti tarpeen vaatiessa.

► TURVALLISUUSOHJEITA

Höyrypesurin turvallisuus

⚠VAARA:

Noudata tähän oppaaseen sisältyviä turvaohjeita.

- 01 Käytä laitetta ainoastaan siihen tarkoitukseen, johon se on suunniteltu
- 02 Liitä laite sähköverkkoon ainoastaan siinä tapauksessa, että paikallisen sähköverkon jännite vastaa teknisten ominaisuuksien kilvessä mainittua ja vain maadoitettuun pistorasiaan
- 02B Laitteen sähköliittännän täytyy olla normin IEC 60364-1 mukainen.
TÄRKEÄÄ Varmista ennen laitteen liittämistä, että tyyppikilven tiedot vastaavat sähköverkon arvoja ja että pistorasia on suojattu vikavirtasuojakytkimellä, jonka kytkkeymisherkkyys on alle 0,03 A - 30ms. Älä vedä johdosta, kun irrotat pistokkeen pistorasiasta
- 03 Älä vedä laitetta sähköjohdosta
- 04 Jatkojohtojen käyttöä ei suositella. Jos sellaisen käyttö on välttämätöntä, käytä ainoastaan maadoitettuja jatkojohtoja, joissa on turvahyväksyntämerkki. Oio jatkojohto kokonaan auki ennen käyttöä
- 05 Ota laite seinästä aina käytön päätteeksi ja ennen kuin täytät vesisäiliön tai vaihdat höyryputken
- 06 Ennen kuin otat laitteen käyttöön, varmista ettei johdossa, pistokkeessa tai höyryputkessa ole näkyvää vikaa. Älä käytä laitetta, jos siinä ilmenee vikaa. Huollata laite valtuutetussa huoltokeskuksessa.
- 07 Älä käytä laitetta sähkölaitteiden tai pistorasioiden puhdistukseen
- 08 Älä käytä höyryä laitteen itsensä puhdistukseen
- 09 Älä työskentele kädet tai jalat märkinä, kun laite on kytkettynä sähköverkkoon
- 10 Älä upota laitetta mihinkään nesteeseen
- 11 Älä tyhjennä vesisäiliötä, kun vesi sen sisällä on vielä kuumaa. **VAARA.**
- 11b Letku sisältää sähköjohtoja. Älä Letku upota veteen.
- 12 Älä jätä laitetta vartioimatta, kun se on liitetty sähköverkkoon tai kun se on käynnissä
- 13 Anna korjaukset ainoastaan valtuutetun huoltokeskuksen tehtäväksi
- 14 Sähköjohdon saa vaihtaa ainoastaan valtuutettu

huoltokeskus

- 15 Älä suuntaa höyrysuihkua ihmisiä tai eläimiä kohti
- 16 Älä vie käsiäsi lähelle höyrysuihkua
- 17 Älä peitä laitetta käytön aikana, se voi ylikuumeta
- 18 Laitetta eivät saa käyttää lapset eivätkä ihmiset, jotka eivät ole perehtyneet sen käyttöön
- 19 Jos lainaat laitteen toisille, anna heille ehdottomasti myös käyttöohje.
- 20 Lapset tai fyysisesti tai henkisesti rajoittuneet henkilöt tai henkilöt, joilla ei ole laitteen käyttöön vaadittavaa kokemusta tai tuntemusta eivät saa käyttää laitetta, kunnes he eivät ole saaneet siihen vaadittavaa koulutusta tai opastusta.
- 21 Lapset eivät saa leikkiä laitteella, vaikka heitä valvotaan.

► HÖYRYPESURIN KÄYTTÖ

Käytännön neuvoja

⚠VARO:

- ⚠ Varmista aina, että höyrypesu sopii puhdistettaville materiaaleille ja pinnoille.
- ⚠ Noudata laitteen valmistajan eri materiaalien puhdistuksesta antamia ohjeita.
- ⚠ Ellei juuri kyseisestä materiaalista ole tietoa, tee aina ensin pieni koe mahdollisimman näkymättömään kohtaan. Jos materiaalissa näkyvää vaurioita, älä käytä höyrypesuria.

- Käytä aina suositeltuja varusteita
- Käytä aina harjasten päällä puuvillakangasta naarmujen välttämiseksi
- Puhdista aina pystysuorat pinnat ylhäältä alas. Laita kangas puhdistettavan pinnan alle keräämään likaa.
- Käytä jatkoputkia vain tarvittaessa
- Suihkuta höyryä pienille alueille kerrallaan. Silloin juuri sulaneen lian poistaminen on helpompaa.
- Jos lika on piintynyt, käsittele pintaa suoraan höyrysuihkulla.
- Kun puhdistat herkkiä pintoja, kuten puupintoja, suihkuta vain vähän höyryä ja kuivaa välittömästi.
- Matot täytyy ensin puhdistaa polyimurilla ja vasta sen jälkeen höyrypesurilla.

🔑TÄRKEÄÄ:

- Höyrysuihku ei pysty poistamaan kalkkijäänteitä: ne on poistettava ensin kalkinpoistoaineella.

Käyttömahdollisuudet

Höyrypesuri sopii monenlaiseen puhdistamiseen:

Suuret pinnat, kuten:

- keraamiikka-, puu-, kivi- ja linoleumlattiat;
- vahatut keramiikalattiat (vahan poisto);
- laatat tai kaakeloituid seinät;
- sälekaihtimet;
- matot.

Pienet pinnat, kuten:

- lämpöpattereiden välit, laattojen väliset raot (saumat), jalkalistat;
- ovien ja ikkunoiden karmit.
- kaihtimet

Lasipinnat, kuten:

- ikkunat, lasiseinät;
- lasiovet;
- peilit.

Kangasverhoilut, kuten:

- matot ja kokolattiamatot;
- verhoillut huonekalut (sohvat, nojatuolit).

⚠VARO:

Huonekalujen pinnat voidaan käsitellä höyrypesurilla alla luetelluin edellytyksin:

- Älä puhdistu huonekalujen pintaa suoralla höyrysuihkulla.
- Käytä aina pehmeää, imukykyistä kangasta.
- Käytä alhaista höyrynpainetta.
- Älä paina lainkaan puhdistuksen aikana.

Pyörien ja kahvan asennus

- Asenna pyörät manuaalisesti sivulla II olevan kuvan mukaan. Toimenpiteeseen ei tarvita työkaluja.
- Kahva (13) asennetaan laitteen yläpintaan. 4 ruuvilla (sisältyvät lisälaitteisiin) (katso kuva sivu II) Toimenpiteeseen tarvitaan ruuvimeisseliä (ei sisälly lisälaitteisiin).

Tukikoukun asennus

- Kahden jatkojohdon helppoa käyttöä varten, asenna tukikoukku (29)
- Tukikoukku kiinnitetään kahden jatkojohdon alle ruuveilla (sisältyvät lisälaitteisiin) (katso kuva sivu **B**).

Koneen osat:

- 1 Höyryn kytkentävipu
- 2 Letku
- 7 Ikkunanpesin
- 8 Höyryn ilmaisin
- 9 Vesisäiliön korkki
- 10 Sähköjohto ja-pistoke
- 11 Pyörät
- 12 Höyryn voimakkuuden säädin
- 13 Kahva
- 14 Harjaosa ja pidin
- 15 Suojakankaan pidin
- 16 Liitos harjoja varten
- 17 Jatkoputket
- 18 Painonappi
- 19 Höyrysuuttimen kahva
- 20 Pidennetty kallistettu suihkusuutin
- 21 Suti
- 22 Kolmioharja
- 23 Kangasliina
- 24 Suojus
- 25 Kalkinpoistoaineupussi
- 26 Suppilo
- 27 Kannu
- 28 Varustepussi
- 29 Tukikoukku

OHJAUSPANEELI

- 3 Höyryn paineen merkkivalo (vihreä)
- 4 Pääkatkaisija
- 4/B Pääkatkaisijan merkkivalo (oranssi)
- 5 Lämmityskytkimen merkkivalo (vihreä)
- 6 Veden määränmerkkivalo (oranssi)

Laitteen käyttöönotto

Täyttö vedellä

(sivu E)

⚠VARO:

- Irrota kone pistorasiasta ennen kuin täytät vesisäiliön.
- Täytä höyrypesuri pelkällä, jos mahdollista tislatulla vedellä tai vesijohtovedellä, jossa on niukasti mineraaleja. Kalkkikertymien muodostuminen koneeseen voi aiheuttaa koneen ylikuumenemista ja tukkia kanavat, joista höyry tulee ulos.
- Höyrypesurin tulee olla tasaisella pinnalla.
- Kierrä lämmityskattilan korkkia (9) vastapäivään,

kunnes korkki irtoaa.

- Kaada sopiva määrä vettä (min. 0,5 l, max. 1,6 l) käyttämällä mukana toimitettavaa kannua ja suppiloa.
- Kiinnitä korkki (9): kierrä myötäpäivään, kunnes korkki on kunnolla kiinni.

⚠VAROITUS:

- Varmista, että vesisäiliön korkki on kunnolla suljettu. Palovamman vaara on mahdollinen, jos korkki pääsee aukeamaan käytön aikana.

Höyrypesurin sähköliitäntä



VAARA:

(sivu 6)

- Liitä laite sähköverkkoon ainoastaan siinä tapauksessa, että paikallisen sähköverkon jännite vastaa teknisten ominaisuuksien kilvessä mainittua nimellisjännitettä.
- Pääkatkaisijan (4) tulee olla kytkettynä pois päältä (OFF-asento).
- Sähköjohto (10) ei saa olla vaurioitunut.
- Vesisäiliö on täytettävä riittävällä määrällä vettä (väh. 0,5 l) käyttämällä tarkoitusta varten toimitettua mittakannua.
- Letku tulee liittää siihen kuuluvaan siivousvarusteeseen.
- Höyryn tuloa höyrysuuttimen aukosta ei saa estää.
- Paina pääkatkaisijaa (4), merkkivalo (4/B) ja merkkivalo (5) syttyvät (lämmitys alkaa).
- Kone on toiminnassa.
- Vettä kuumennetaan ja syntyy höyryä.
- Kun vihreä merkkivalo (3) syttyy, kone on valmis käyttöön.

Veden lisääminen vesisäiliöön



VAROITUS:

- Älä avaa vesisäiliön korkkia (9), kun kone on toiminnassa! Palovamma

VAARA:

👉HUOMIO:

- Kun vesi on lopussa säiliöstä, veden määrän merkkivalo (6) syttyy. Se on väriltään oranssi.

Täyttö

- Varmista, että kone ei enää tuota höyryä, kun veden loppumisen ilmoittama oranssi merkkivalo syttyy (pidä säädintä (12) auki painamalla höyryvipua (1) useita kertoja).
- Kytke pääkatkaisija (4) pois päältä (OFF - asento).
- Vedä sähköpistoke (10) pistorasiasta.
- Anna koneen jäähtyä.

👉HUOMIO:

- Korkki on varustettu turvaventtiilillä, joka estää korkin avaamisen, kun höyrynpaine on korkea. Jos korkki pyörii tyhjää, se merkitsee, että lämmityskattila on vielä paineistunut ja kuuma.
- Kierrä lämmityskattilan korkkia (9) vastapäivään, kunnes korkki irtoaa.
 - Kaada lämmityskattilaan vettä.
 - Kiinnitä korkki (9): kierrä myötäpäivään, kunnes korkki on kunnolla kiinni.

Höyrypesurin kytkeminen pois päältä

- Kytke pääkatkaisija (4) pois päältä (OFF - asento).
- Vedä sähköpistoke (10) pois pistorasiasta.
- Anna koneen jäähtyä.

►APUVÄLINEIDEN ASENNUS

Varusteiden liittäminen ja poistaminen

⚠VAARA:

- Älä käytä laitetta märin käsin. Vaarallinen jännite: Kuoleman

VAARA:

- Kone on kytkettävä irti sähköverkosta, ennen lisävarusteiden irrottamista.
- Varusteet kuumenevat käytön aikana. Annan niiden jäähtyä, ennen kuin vaihdat ne uusiin. Ole varovainen, kun vaihdat varusteita käytönaikana: palovammaaaran mahdollisuus.

Jatkoputkien liittäminen

- Paina höyrysuuttimen kahvassa (19) olevaa painonappia (18).

- Vie höyrysuuttimen kahva (19) jatkoputken (17) liitokseen ja työnnä niin pitkälle, että painonappi (18) naksahtaa.
- Pujota myös kankaan etupuoli kankaanpidikkeen alle. Vapauta jousitetut pidikkeet (15).

Harjojen liittäminen

(sivu **D**)

- Kun haluat käyttää suorakulmaista tai kolmionmuotoista harjaa, täytyy ensin liittää valmiiksi harjojen liitoskappale (16):
- Pidä liitoskappale (16) alas suunnattuna ja työnnä harja pohjaan asti. Ohjaa sen jälkeen liitoskappale työasentoon kääntämällä sitä ylöspäin.
- Paina höyrysuuttimen kahvassa (19) tai jatkoputkessa (17) olevaa painonappia (18).
- Vie liitos (16) höyrysuuttimen kahvaan (19) tai jatkoputken (17) päähän ja työnnä niin pitkälle, että painonappi (18) naksahtaa.

Putken tai harjojen irrottaminen

- Paina höyrysuuttimen kahvassa (19) tai jatkoputkessa (17) olevaa painonappia (18).
- Vedä jatkoputki (17) höyrysuuttimen kahvasta (19).
- Käännä liitoskappale (16) alaspäin ja vedä harja ulos.

Suojakankaan asettaminen

(sivu **E**)

 **HUOMIO:**

- Puuvillakankaan tehtävänä on suojata puhdistettavia pintoja naarmuuntumiselta. Huomio! Kankaat kuumenevat pesun aikana.

VAROITUS!

- Koneen tulee olla kytkettynä pois sähköverkosta, kun kangasta vaihdetaan.
- Likaantuneet kankaat voidaan pestä pesukoneessa.

Kankaan asettaminen harjan päälle

- Aseta suojakangas tasaiselle pinnalle.
- Aseta harja (14) kankaan keskelle.
- Paina kankaan jousitettuja pidikkeitä (15) ja pidä ne painettuina alas.
- Vie kankaan kaksi kulmaa takakautta kankaanpidikkeen (15) alle.

Liinan kiinnittäminen kolmioharjaan

- Aseta kolmioharja (22) kangasliinan (24) päälle
- Kääri liina kolmioharjan ympärille (kts. kuva).

Sudin asentaminen

 **HUOMIO:**

- Käytä sutia (21) ainoastaan yhdessä taivutetun suuttimen kanssa (20).
- Asenna pikkuharja taivutetun suuttimen päähän.
- Asenna taivutettu suutin putkeen (17) tai höyrysuuttimen kahvaan (19).

Lasien puhdistus

(sivu **G**)

VARO:

- Kun ulkolämpötilat ovat lähellä nollaa tai sen alle, ikkunalasia voidaan lyhyesti suihkuttaa höyryllä vähintään 20 cm:n etäisyydeltä.
- Suihkuta tämän jälkeen höyryä tasaisesti koko lasipinnalle, jotta lämpötilaerot tasoittuisivat eikä lasipintaan syntyisi jännitteitä.
- Suuret lämpötilaerot ikkunalasin ja höyryn välillä saattavat aiheuttaa lasin rikkoutumisen.

Lasinpesurin asennus - käyttö

(7) Optional (**SIVU G**)

- Paina höyrysuuttimen kahvassa (19) tai jatkoputkessa (17) olevaa painonappia (18).
- Vie lasinpesuri putkeen (17) tai höyrysuuttimen kahvaan (19) ja työnnä niin pitkälle, että painonappi (18) naksahtaa.

 **HUOMIO:**

- Höyryn säätimessä on 5 eri asentoa; asennossa 1 saadaan minimi höyrymäärä kun taas asennossa 5 maksimi höyrymäärä. Älä käytä pesuria asennossa 1 yli 5 minuuttia.
- Kovin likaiset ikkunat täytyy ensin puhdistaa pienellä (22) tai suurella (23) harjalla ja kankaalla (23 tai 24).
- Pese sen jälkeen ikkuna lasinpesurilla.
- Puhdista jokaisen pesuoperaation jälkeen

lasinpesurin kumireunus puhtaalla kankaalla. Vain puhdas ja suorassa oleva reunus takaa sen, ettei pestyihin ikkunoihin jää raitoja.

- Sumuta ikkunaan höyryä aloittamalla sen yläosasta ja siirtymällä kohti alaosaa (kuva 1) asettamalla säädin (8) asentoon 3.
- Poistalika kumisienellä kevyesti painaen (kuva 2).
- Kuivaa painamalla lasinpesurinkumireunusta ikkunaan vasten (kuva 3).

(7) Optional

- kuivaus, paina kumiosa ikkunalasi

► HUOLTO



VAARA:

Ennen kuin millään tavalla huollat tai puhdistat laitetta, kytke laite pois päältä ja ota sähköpistoke pistorasiasta.

- Älä tyhjennä vesisäiliötä, kun vesi sen sisällä on vielä kuumaa.
- Jotta vesisäiliöön ei syntyisi kalkkikertymiä, on suositeltavaa täyttää vesisäiliö ainakin kerran kuussa vedellä, huuhdella ja tyhjentää.
- Jos laitetta ei aiota käyttää pitkään aikaan, on suositeltavaa tyhjentää vesisäiliöstä vesi.
- Anna koneen aina jäähtyä ennen kuin panet sen kaappiin tms.
- Jotta veteen ei kerääntyisi kalkkia, suosittelemme käyttämään kalkinpoistoainetta seuraavalla tavalla.

► HÖYRYPESURIN SÄILYTYS

(sivu 11)

- Johto on kierrettävissä kahden koukun ympärille takaosassa.

Puhdistus

△VARO:

- Puhdista laitteen pinta kostealla pyyhkeellä.
- Älä käytä liuottimia, sillä ne saattavat vahingoittaa koneen muoviosia.
- Puhdista varusteet pelkällä vedellä.
- Anna puhdistettujen harjojen kuivua harjakset ylöspäin käännettynä niin, etteivät ne väänny

väärään muotoon.

KUUMAVESISÄILIÖN PUHDISTUS

- Huoltotöitä saa suorittaa ainoastaan jäähtyneeseen laitteeseen ja pistoke irrotettuna pistorasiasta
- Puhdista laitteen kuumavesisäiliö joka 5 ja korkeintaan joka 10 täyttö veden kovuusasteen mukaan. Tiedon kovuusasteesta saat kunnan viranomaiselta tai vesipalvelusta.
- Täytä kuumavesisäiliö vedellä ja ravista kunnolla; tyhjennä sisältö kallistamalla laitetta.

► KALKIN POISTAMINEN KUUMAVESISÄILIÖSTÄ (kalkinpoistoaineen käyttö)

Kalkinpoistoaineen käyttö estää kalkin kertymistä laitteen osiin ja putkiin, jotka joutuvat kosketuksiin höyryn kanssa.

△VAARA: Ei saa niellä. Älä sekoita muihin aineisiin. Jos aine joutuu kosketuksiin silmien tai kasvojen kanssa, pese runsaalla vedellä. Säilytä alkuperäisessä hyvin suljetussa pakkauksessa. S2= Säilytä pois lasten ulottuvilta. Niin kauan kun säiliössä on kalkinpoistoainetta, laitetta ei saa käyttää.

- otta laite toimisi kunnolla ja pitkään, suosittelemme poistamaan siitä kalkin seuraavin väliajoin (DH = deutsche Härte = saksalaisia asteita).

1 Dh = 9,52 gr/l CaO (calciumcarbonaat)

< 10 dH: Joka 100 täyttö

10/22 dH: Joka 75 täyttö

► 22 dH: Joka 50 täyttö

- Tiedon veden kovuusasteesta saat kunnan viranomaiselta tai vesipalvelusta
- 1 kaada laitteeseen noin 1 l kuumaa vettä
- 2 kaada PUOLET mukana toimitetun pussin sisällöstä ja anna liuoksen vaikuttaa noin 8 tuntia
- 3 Älä sulje tulppaa.
- 4 Tyhjennä tämän jälkeen laite; koska säiliöön jää vielä vähän nestettä. Huuhtelee säiliö kylmällä vedellä 2 tai 3 kertaa, jotta kaikki

kalkkijäännökset poistuvat
5 Nyt laite on käyttövalmis

- Mukana toimitetun pussin sisältö riittää

2 kalkinpoistokertaan. Sen jälkeen on mahdollista käyttää mitä tahansa muuta myynnissä olevaa kalkinpoistoainetta (jauheen tai nesteen muodossa).

►PIENTEN VIKOJEN POISTAMINEN

⚠**VAARA:** Korjaukset saa suorittaa ainoastaan Valtuutettu Huoltokeskus.

🗨️**HUOMIO:** Vikoja voi ilmetä, vaikka konetta olisi käytetty oikein. Seuraavassa taulukossa on selitetty joitakin vikoja ja niiden ratkaisukeinoja. Ellei ongelma näiden ohjeidemme avulla ratkea, käänny Valtuutetun Huoltokeskuksen puoleen.

TEKNISET TIEDOT SISÄLTÄVÄ KILPI

Tarkasta, että kilvessä olevat tekniset tiedot vastaavat verkkojännitettä, johon laite halutaan kytkeä.

Turvallisuus:

Painevahti • Termostaatti • Turvatermostaatti • Vesitiivis höyrykytkin • Luukku ja varoventtiili • Painevalettu alumiinisäiliö.

TEKNISET TIEDOT

Varaajan tilavuus **2,4 l**
Varaajan käyttövesikapasiteetti **1,6 l**

Toimintalämpötila **145° C**
Säilytys-, ja kuljetuslämpötila **0÷40° C**
Sijoituspaikan lämpötila **0÷40° C**
Efektiivinen kiihtyvyyys, käden-käsivarren tärinäarvo
< 2,5 m/s²

Tarkasta kilvessä olevat tekniset tiedot

Jännite/ Tehontarve **V ~ Hz**
Varaajan teho **W**
Höyrypaine **kPa (bar)**
Paino **Kg**

►TAKUUEHDOT

Kaikki laitteemme ovat käyneet läpi tarkat testaukset ja niillä on 36 kuukauden takuu valmistusvikojen varalta. Takuu lasketaan alkavaksi ostopäivästä. Ostopäivänä pidetään sitä päivämäärää, joka lukee kuitissa, jonka jälleenmyyjä laitteen luovutuksen yhteydessä ostajalle antaa. Laitteen valmistaja sitoutuu korjaamaan tai vaihtamaan ilmaiseksi sellaiset osat, joissa ilmenee takuuaikana valmistusvikoja. Puutteet, jotka eivät selvästi johdu materiaalista tai valmistuksesta, tutkitaan yksikkömme teknisessä palvelussa ja niistä veloitetaan tulosten mukaan. Takuuseen eivät kuitenkaan sisälly: koneen ja varusteiden puhdistus ja korjaukset, jotka johtuvat kalkista, kuljetuksessa tapahtuneet tapaturmaiset vauriot tai vauriot, jotka johtuvat huolimattomuudesta tai sopimattomasta käsittelystä tai virheellisestä käytöstä ja

Ongelma	Syy	Ratkaisu
• Höyrypesuri on valmis toimimaan, mutta höyryä ei tule ulos.	• Höyryn voimakkuuden säädin (lisävaruste) on asennossa 0. • Varuste on tukossa.	• Käännä höyryn voimakkuuden säädin asentoon 1-5. • Tarkasta varusteet.
• Höyrysuihku on epäsäännöllinen ja sen mukana tulee vettä.	• Vesisäiliössä on liian paljon vettä.	• Anna liian veden tulla ulos pitämällä vipua (1) painettuna. Ole huolellinen veden määrän suhteen, kun täytät laitetta (maks. 1,6 l).
• Työn aikana varuste irtoaa.	• Varuste on kiinnitetty huonosti.	• Kiinnitä varuste hyvin.

asennuksesta, jotka eivät ole olleet tässä ohjekirjasessa annettujen ohjeiden mukaisia, tai joka tapauksessa tapahtumat, jotka eivät liity koneen normaaliin toimintaan tai käyttöön. Takuu raukeaa, mikäli konetta ovat korjanneet tai käsitelleet kolmannet osapuolet, joilla ei ole tehtävään valtuuksia. Koneen vaihto ja takuun pidentäminen vian seurauksena ei tule kysymykseen. Korjaukset suoritetaan teknisessä palvelussamme tai tehtaallamme. Koneen tulee saapua meille rahtivapaasti, toisin sanoen kuljetuskulut ovat käyttäjän vastuulla. Takuu ei käsitä mahdollista toimivien osien puhdistusta. Koneen rakentaja ei vastaa mahdollisista ihmisille tai asioille tapahtuvista vahingoista, jotka johtuvat koneen huonosta asennuksesta tai virheellisestä käytöstä.

HÄVITYS









• Laki (EU:n direktiivin 2012/19/EU mukaan, sähkö- tai elektronisten laitteiden jätteistä ja EU:n jäsenvaltioiden kansallisten lainsäädäntöjen mukaisesti, jotka ovat panneet direktiivin täytäntöön) kieltää sähköisen tai elektronisen laitteen omistajaa, tämän tuotteen tai sen sähköisen- tai elektronisten laitteiden hävittämisen kotitalouksien kiinteinä yhdyskuntajätteinä ja kehoittaa sen sijaan niiden hävittämistä niille tarkoitetuissa keruukeskuksissa. Valmistaja voi hävittää suoraan hävitettävän tuotteen jos hankittava uusi tuote on samanarvoinen hävitettävän tuotteen kanssa. Jos tuote jätetään ympäristöön, se saattaa aiheuttaa vakavia vaurioita itse ympäristölle ja ihmisten terveydelle. Tunnuksen kuva edustaa yhdyskuntajätteiden jäteastiaa ja on ehdottomasti kiellettyä laittaa laitetta näihin jäteastioihin. Jos direktiivin yksityiskohtia ja Jäsenvaltioiden asetusten täytäntöönpanoa 2012/19/EU ei noudateta, tästä on seurauksena hallinnollisia seuraamuksia.

► BIZTONSÁGI INFORMÁCIÓK

- Bevezetés

A kezelési és karbantartási kézikönyv fontos információkra való figyelemfelhívás érdekében az alábbi szimbólumokat használja.

Szimbólum	Figyelmeztetés	Jelentés
	VESZÉLY	Lehetséges súlyos vagy halálos sérülésre figyelmeztet
	FIGYELMEZTETÉS	Kisebb sérülésre vagy anyagsérülésre figyelmeztet
	FIGYELEM	Lehetséges sérülésre vagy a készülék tönkremenetelére figyelmeztet
	FONTOS / MEGJEGYZÉS	A készülék megfelelő használatára vonatkozó információk és hasznos tanácsok
		Az alábbi szimbólumok egyikének használata a veszély természetének megfelelően történik:
	VESZÉLY	Elektromos áram miatti veszély
	FIGYELMEZTETÉS	Forró gőz miatti veszély
	FIGYELMEZTETÉS	Forrás miatti veszély

RENDELTETÉS

- A magas nyomású tisztító készüléket csak háztartási vagy hobbi célra lehet használni: a garancia nem vonatkozik egyéb más használatra.
- A készülék alkalmas kereskedelmi célú felhasználásra, például hotelekben, iskolákban, kórházakban, gyárakban, üzletekben, hivatalokban történő használatra.

Gőztisztítóra vonatkozó hasznos információk:

A víz gőz formájában ökológiai tisztító hatással rendelkezik a modern tisztítószerekkel szemben. A víz gőz formájában takarékos használatot biztosít. A gép által képzett gőz a magas hőmérsékletnek köszönhetően feloldja a zsírt és a porreszecskéket, amelyeket normál esetben nehéz eltávolítani. A gőznek higiénikus tisztító hatása van, nem hagy baktériumot, atkát, csírákat, korokozót, ezzel megelőzhető, hogy a por bármilyen allergiát okozzon. Használja ki ezeket az előnyöket és használja a gőztisztítót otthoni munkájához, és ezzel egy időben hozzájárulhat a környezetvédelemhez.

👉 Fontos!

Ez a kézikönyv a készülék szerves része. A gép használata előtt körültekintően olvassa el. Mindig tartsa kéznél a kézikönyvet, hogy szükség esetén tanulmányozni tudja.

► A gőztisztítóra vonatkozó biztonsági szabályok

⚠VESZÉLY!

Kérjük, tartsa be az alábbi biztonsági intézkedéseket.

- 01 Csak a tervezésnek megfelelő célra használja a készüléket
- 02 Olyan hálózathoz csatlakoztassa a készüléket, mely megfelel az adattáblán jelzett feszültségnek, ellenőrizze, hogy a hálózati csatlakozó földelt-e
- 02b A készülék elektromos csatlakoztatásának meg kell felelnie az IEC 60364-1 szabványnak. A készülék csatlakoztatása előtt ellenőrizze, hogy az adattáblán lévő adatok megegyeznek-e az elektromos hálózatra vonatkozó adatokkal, és hogy a foglalatot egy differenciál biztonsági megszakító védi, melynek kioldási érzékenysége 0,03 A - 30 ms alatt van.
- 03A tápkábelt ne a kábelnél fogva húzza ki a csatlakozóból
- 04Ne használja a tápkábelt a készülék emeléséhez
- 05Ne használjon hosszabbító vezetéket; ha hosszabbítóra van szüksége, ellenőrizze, hogy megfelel-e a biztonsági előírásoknak, ellenőrizze, hogy földelt-e. A hosszabbító vezetéket teljesen húzza ki
- 06Használat után és a fűtő egység feltöltése, illetve a gőztömlő cseréje előtt áramtalanítsa a készüléket
- 07A készülék használata előtt ellenőrizze, hogy a kábel, a csatlakozó dugó és a gőztömlő nem sérült-e. Ne használja a készüléket, ha sérülést észlel rajta. A készüléket a Hivatalos szervizközponttal ellenőriztesse.
- 08Ne használja a készüléket elektromos berendezések vagy hálózati csatlakozók tisztításához
- 09Ne használja a gőzt a készülék tisztításához
- 10Soha ne működtesse nedves kézzel vagy lábbal, ha a készülék hálózathoz csatlakozik
- 11 Ne merítse folyadékba
- 11b Ez a rugalmas tömlő elektromos részeket tartalmaz. Ne merítse vízbe a tisztításhoz.
- 12Ne ürítse ki a fűtő egységet, ha a víz forró. Figyelmeztetés! Égés és égési sérülése veszélye.
- 13Ne hagyja a készüléket felügyelet nélkül, ha hálózathoz csatlakoztatta, vagy ha a készülék be van kapcsolva
- 14A javításokat csak hivatalos szervizközpontban

végezzék

- 15Az elektromos tápkábelt csak hivatalos szervizközpont cserélheti ki
- 16Ne irányítsa a gőz sugarat emberek vagy állatok felé
- 17Ne érintse a gőz sugarat.
- 18Ne takarja le a készüléket használat közben, mert túlmelegedhet
- 19A készüléket nem használhatják gyerekek vagy olyan személyek, akiket nem képeztek ki a készülék használatára
- 20Ha a terméket továbbadja másnak, adja tovább a kézikönyvet is.
- 21A készüléket nem használhatják gyerekek vagy csökkent fizikai, érzékszervi vagy mentális képességű, vagy tapasztalattal nem rendelkező személyek, kivéve ha felügyelik őket vagy utasításokkal látták el őket.
- 22Ügyeljen arra, hogy gyerekek ne játsszanak a készülékkel.

► GŐZTISZTÍTÓ HASZNÁLATA

Fontos figyelmeztetések

⚠FIGYELEM!

- **Minden esetben ellenőrizze, hogy a tisztítási kívánt anyagok vagy felületek alkalmasak-e a gőzzel történő tisztításra.**
- **Az anyagok tisztítására vonatkozóan tartsa be a gyártó előírásait.**
- **Ha bizonyos anyagokra vagy felületekre vonatkozó információk nem állnak rendelkezésre, végezzen próbatisztítást egy kis területen. Bármilyen sérülés esetén ne használja a gőztisztítót.**
- Használja az előírt tartozékokat.
- Mindig helyezze a pamut textíliát a kefékre, hogy elkerülje a karcolást.
- Függőleges felületen mindig fentről lefelé végezze a tisztítást. Helyezze a textíliát a tisztítandó felület alá a szennyeződés összegyűjtéséhez.
- Szükség esetén használja a hosszabbító csöveket.
- A gőzt egyszerre csak kis felületre irányítsa. A feloldott szennyeződés könnyebben eltávolítható.
- Nehezen eltávolítható szennyeződés esetén

- irányítsa közvetlenül a felületre a gőz sugarat.
- Puhább felületen, például fa felületen, kevés gőzt használjon és azonnal szárítsa meg.
 - A szőnyegeket először vákuum tisztítóval tisztítsa meg, majd a gőztisztítóval.

MEGJEGYZÉS:

- A gőz sugár nem távolítja el a vízkövet. A vízkő eltávolításához használjon vízkőoldót.

Alkalmazási terület

A gőztisztító az alábbiak tisztítására alkalmas:

Széles felületek, például:

- Burkolt padló, parketta, kő és linóleum padló.
- Viaszkezelt csempézett padló (viasz eltávolítása)
- Csempe vagy csempézett fal
- Görgős redőnyök, guillotine ablakok
- Szőnyegek

Kis felületek, például:

- Hőradiátorok, csempe csatlakozások, szegélylécek
- Ajtó- vagy ablakkeretek
- Redőnyök

Üveg felületek, például:

- Ablakok, üvegfalak
- Üveg ajtók
- Tükrök

Kárpitozott felületek, például:

- Szőnyegek és padlószőnyegek
- Kárpitozott bútorok (kanapé, karosszékek).

FIGYELEM!

A bútor felületeket az alábbi esetekben lehet gőztisztítóval kezelni:

- Soha ne tisztítson közvetlenül gőz sugárral.
- Mindig használja a puha elszívó textíliát
- Alacsony gőznyomáson végezze a tisztítást
- Tisztításkor ne nyomja a bútorra a kefé.

Kerekek és fogantyú felszerelése

- A kerekeket kézzel szerelje fel a **B** ábra képeinek megfelelően. Nem igényel eszközt.
- A fogantyút (13) a készülék felső részére kell rögzíteni 4 csavarral (tartozékként mellékelve) (lásd a képet a II. oldalon). Ehhez a művelethez csavarhúzóra van szükség (nem a szállítmány része).

Rögzítő horog felszerelése

- A két hosszabbító kényelmesebb használata érdekében szerelje fel a tartó horgot (29).
- A tartó horgot a hosszabbítók alatt lévő csavarokkal kell rögzíteni (tartozékként mellékelve) (lásd **B** ábra).

KÉSZÜLÉK LEÍRÁSA:

- 1 Gőzkar
- 2 Gőztömlő
- 7 Üveg tartozék
- 8 Gőz jelző
- 9 Biztonsági zár
- 10 Hálózati csatlakozóvezeték hálózati csatlakozóval
- 11 Futókerekek (2 darab)
- 12 Választókapcsoló a gőzmennyiséghez
- 13 Markolat
- 14 Padló szórófej
- 15 Tartókapocs
- 16 Kefe rögzítés
- 17 Hosszabbítócsövek (2 db.)
- 18 Kibiztosító gomb
- 19 Gőzpisztoly
- 20 Pontszórófej
- 21 Körkefe
- 22 Háromszög kefe
- 23 Törlőrongy
- 24 Törlőrongy huzat
- 25 Vízkötelenítő
- 26 Tölcsér
- 27 üveg
- 28 Kiegészítő táskai
- 29 Tartozék tartója

VEZÉRLŐPANEL

- 3 Jelzőlámpa gőznyomás (zöld)
- 4 fő kapcsoló
- 4/B Jelzőlámpa van hálózati feszültség (NARANCSSÁRGA)
- 5 Jelzőlámpa van fűtés (zöld)
- 6 Jelzőlámpa vízszint (NARANCSSÁRGA)

Gőztisztító elindítása

Töltse fel vízzel

(E ábra)

⚠ FIGYELEM!

- Mielőtt a fűtő egységet vízzel feltölti, áramtalanítsa a gépet.
- Csak desztillált vízzel töltse fel a gőztisztítót, vagy alacsony ásványtartalmú csapvízzel.
- A gépben képződő vízkő a gép túlmelegedését okozhatja és eltömítheti a gőz elvezető csövet.
- A gőztisztítót sík felületre helyezze.
- Fűtő egység sapkáját (9) ezzel forgassa el az óramutató járásával ellentétes irányba úgy, hogy teljesen kicsavarodjon.
- Töltse fel megfelelő mennyiségű vízzel (min. 0,5 l, max. 1,6 l) a mellékelt pohár és tölcser segítségével.
- Helyezze a sapkát (9) a fűtő egységre: ezzel egyidőben forgassa el az óramutató járásával megegyező irányba a rögzüléshez.

⚠ FIGYELMEZTETÉS!

- Ellenőrizze, hogy a fűtő egység sapka megfelelően zár-e. A sapka meglazulása égési sérülést okozhat használat közben!

Gőztisztító csatlakoztatása



⚡ VESZÉLY!

(C ábra)

- Csak akkor csatlakoztassa a gépet, ha a hálózati feszültség megegyezik az adattáblán jelzett névleges feszültséggel.
- A főkapcsolót (4) áramtalanítani kell (OFF állás).
- A tápkábel (10) nem sérülhet meg.
- A tartályt megfelelő mennyiségű vízzel kell feltölteni (min 0,5 l), a speciális mérőpohár használatával.
- A tömlőt a megfelelő tartozékhoz kell csatlakoztatni.
- A gőzfúvóka nem lehet eltömődve.
- Nyomja meg a főkapcsolót (4); a jelzőfény (4/B és 5) felkapcsol (elkezdődik a víz melegítése).
- A gép üzemel.
- A víz felmelegszik és gőz keletkezik.
- Ha a zöld lámpa felkapcsol (3) a gép működésre készen áll.

Víz töltése a fűtő egységbe



FIGYELMEZTETÉS!

- A gép használata közben ne nyissa fel a fűtő egység sapkáját (9)! Forrázás veszély!



MEGJEGYZÉS:

- A víz felmelegítése után a narancssárga vízjelző lámpa (6) felkapcsol.

Feltöltés

- Ha a "nincs víz" narancssárga lámpa (6) felkapcsol, ellenőrizze, hogy a gép nem adagolja tovább a gőzt (hagyja nyitva a vezérlő eszközt (12)), működtesse többször a gőzkart (1).
- Áramtalanítsa a főkapcsolót (4) (OFF állás).
- Húzza ki a tápkábelt a hálózatból (10).
- Hagyja kihűlni a gőztisztítót, míg a jelzés a sárga rész alá kerül.



- **MEGJEGYZÉS:** a sapkát a készülék biztonsági szelepe nem nyílik ki, amíg a gőznyomás magas.

- Fűtő egység sapkáját (9) ezzel forgassa el az óramutató járásával ellentétes irányba úgy, hogy teljesen kicsavarodjon.
- Töltsön vizet a fűtő egységbe.
- Helyezze a sapkát (9) a fűtő egységre: ezzel egyidőben forgassa el az óramutató járásával megegyező irányba a rögzüléshez.

Gőztisztító áramtalanítása

- Áramtalanítsa a főkapcsolót (4) (OFF állás).
- Húzza ki a tápkábelt a hálózatból (10).
- Hagyja lehűlni a gőztisztítót.

TARTOZÉKOK HASZNÁLATA

Tartozékok rögzítése és eltávolítása

⚠ VESZÉLY!

- Soha ne működtesse a készüléket nedves kézzel. Elektromos áram: Halálveszély!
- A gőztisztítót a tartozékok eltávolítása előtt áramtalanítani kell.
- A gép működése közben a tartozékok

felmelegedhetnek. Alkatrész csere előtt várja meg, míg lehűlnek. Körültekintően járjon el, ha a tartozék cserét üzemelés közben végzi: forrázás veszélye áll fenn.

Hosszabbító cső felhelyezése

- Nyomja meg a rugós gombot (18) a gőzfúvóka karon (19)
- Rögzítse a gőzfúvóka kart (19) a hosszabbító cső csatlakozóba (17), míg a rugós gomb (18) a helyére nem rögzül.

Kefék rögzítése

(D) ábra

- A négyszögletes vagy a háromszögű kefe megfelelő használatához csatlakoztassa a kefe csatlakozót (16), először:
- Tartsa lefelé a kefe csatlakozót és helyezze erősen a kefébe. Fordítsa a kefe csatlakozót felfelé.
- Nyomja meg a rugós gombot (18) a gőzfúvóka karon (19) vagy a hosszabbító csövön (17).
- Rögzítse a cső csatlakozót (16) a gőz fúvóka karhoz (19) vagy a hosszabbító csőhöz (17), míg a rugós gomb (18) a helyére rögzül.

Cső vagy kefék eltávolítása

- Nyomja meg a rugós gombot (18) a gőzfúvóka karon (19) vagy a hosszabbító csövön (17).
- Távolítsa el a hosszabbító csövet (17) a gőz fúvóka karról (19).
- Tartsa lefelé a kefe csatlakozót (16) és távolítsa el a kefét a kefe csatlakozóból.

Védő textília

(F) ábra

MEGJEGYZÉS:

- A pamut textíliák használata a felület karcolódásának megóvását szolgálja. Legyen körültekintő! A textília tisztítás közben felmelegedhet.

FIGYELMEZTETÉS!

- A textíliát csak a gőztisztító áramtalanítása után cserélje ki!
- A szennyeződött textíliák mosógépben

moshatók.

Textília használata a dörzskeféhez

- Helyezze a védő textíliát sík felületre.
- Helyezze a dörzskefét (14) a textília közepére.
- Nyomja le a textíliát tartó rugós rögzítőt (15) és tartsa lenyomva.
- Helyezze a textília két sarkát a rugós rögzítő alá (15) hátulról.
- Helyezze a textília elülső részét a rugós rögzítő alá (15) és oldja ki a rögzítőket.

Textília használata a háromszögletű keféhez

- Helyezze a háromszögletű kefét (22) a textíliára (24)
- Tekerje a textíliát a háromszögletű kefe köré (lásd ábra).

Kis kefe rögzítése

MEGJEGYZÉS:

- A kis kefét (21) csak a hajlított fúvókával együtt lehet használni (20).
- Rögzítse a kis kefét a hajlított fúvókához.
- Rögzítse a hajlított fúvókát a csőbe (17) vagy a gőzfúvóka karhoz (19).

Ablaküveg tisztítása

(G) ábra

- **FIGYELEM!** Ha a külső hőmérséklet fagyáspont körül van, az ablaküvegre legalább 20 cm-ről porlasszon gőzt.
- Ezután gőzzel kezelheti az egész üvegfelületet, hogy ellensúlyozza a hirtelen hőmérsékletváltozásokat és megakadályozza az üvegfelületen a húzófeszültség kialakulását.
- Az üveg és a gőz közötti hirtelen hőmérséklet változás az üveg törését okozhatja.

Üvegtisztító telepítése - használata

- (7) Opcionális (1-2 ábra)
- Rögzítse az ablaktisztítót a gőz fúvóka karhoz (19) vagy a hosszabbító csőhöz (17), míg a rugós gomb (18) a helyére rögzül.

MEGJEGYZÉS:

- A szabályzó (12) 5 szabályozható pozícióval rendelkezik: 1 állásban a gőzmennyiség minimum, 5 állásban maximum. Ne használja az 1 állást 5 percnél tovább.
- A nagyon szennyeződött ablakot először kis (22) vagy nagy (14) kefével tisztítsa és a textíliával (23 vagy 24).
- Ezt követően tisztítsa meg az ablakot az ablaktisztítóval.
- Tisztítást követően távolítsa el a szennyeződést az ablaktisztító gumifejéről egy tiszta textíliával. Csak egy tiszta és megfelelő feszességű pánt teszi lehetővé az ablak tökéletes tisztítását anélkül, hogy csíkot hagyna.
- Permetezzen gőzt az ablakra fentről lefelé haladva (1. ábra), a szabályozót állítsa 3 állásba.
- Távolítsa el a szennyeződést gumi szivaccsal (2. ábra).
- Helyezze a az ablaktörő gumi pántot a gőzzel tisztított ablak felső részére (3. ábra).

(7) Opcionális

- Helyezze a az ablaktörő gumi pántot a gőzzel tisztított ablak felső részére.

► KARBANTARTÁS**VESZÉLY!**

- Karbantartás vagy tisztítás előtt.
- Kapcsolja le
- Áramtalanítsa a gépet.
- Ne ürítse ki a vizet a gépből, míg a víz le nem húl a fűtő egységben.
- Vízkőképződés elkerülése érdekében javasoljuk, hogy öblítse ki vízzel a fűtő egységet, és ürítse ki egyszer egy hónapban.
- Ha a gépet hosszabb ideig nem használja, a fűtő egységet ki kell üríteni.
- Tárolás előtt várja meg, míg a készülék lehűl.
- A vízkő felhalmozódásának elkerülése érdekében használja az alább jelzett vízkőoldót.

► GŐZTISZTÍTÓ TÁROLÁSA**(H) ábra)**

- A kábel a hátsó két horog körül felcsavarható.

Tisztítás**▲ FIGYELEM!**

- Ne használjon oldószert, mivel a gép műanyag részei megsérülhetnek.
- A gépházat nedves textíliával tisztítsa meg.
- A gép tartozékait csak vízzel tisztítsa meg.
- Hagyja a tisztítókefét megszáradni, sörtékkel felfelé fordítva, nehogy eldeformálódnak.

► FŰTŐ EGYSÉG TISZTÍTÁSA

- A karbantartást csak hideg gépnél végezze, és áramtalanítást követően.
- A készülék fűtő egységét minden 5, maximum 10 feltöltés után tisztítsa meg a víz keménységétől függően. Ezeket az információkat a települési önkormányzatoktól vagy a vízügyi szolgáltatótól szerezheti be.
- Töltse fel a fűtő egységet vízzel és jól rázza fel. Ezután ürítse ki a fűtő egységet úgy, hogy a készüléket egyik oldalán billentse meg.

► FŰTŐ EGYSÉG VÍZKŐOLDÁSA (vízkőoldóval)

A vízkőoldó megakadályozza, hogy a gőzzel érintkező részekben és a csövekben vízkő halmozódjon fel.

▲ FIGYELEM! Ne nyelje le. Ne keverje más anyagokkal. Ha a termék a szemébe vagy az arcára kerül, mossa le bő vízzel. Tárolja eredeti, jól lezárt üvegében.

S2 = Tartsa távol gyermekektől. A készülék nem használható úgy, hogy a folyadék a fűtő egységben van.

- A készülék tartós és megfelelő működése érdekében az alábbi táblázat szerint végezze a fűtő egység vízkőoldását (DH= deutsche Haerte)

1 dh = 9,52 gr/l CaO (Kalcium karbonát)

< 10 Dh: Minden 100 feltöltés

10/22 között Dh: minden 75 feltöltés

► 22 Dh: minden 50 feltöltés

- A víz keménységével kapcsolatos információért

lépjen kapcsolatba a települési önkormányzattal vagy a vízszolgáltatóval

- 1 Öntsön körülbelül 1 liter forró vizet a készülékbe
- 2 Öntse bele a csomag FELÉT és várja meg, míg az oldal 8 órán keresztül hat
- 3 Ne zárja le a sapkát.
- 4 Ezt követően ürítse ki a készüléket. Mivel egy bizonyos mennyiség a fűtő egységben maradhat, öblítse ki hideg vízzel 2-3-szor és távolítsa el a vízkő maradványokat
- 5 A készülék használatra készen áll
 - A csomag tartalma két vízkőoldásra elég. További vízkőoldáshoz kereskedelmi forgalomban kapható vízkőoldót használjon (por vagy folyadék).

► KISEBB HIBÁK ELHÁRÍTÁSA

⚠VESZÉLY! A javításokat csak hivatalos szervizközponttal végeztesse.

👉MEGJEGYZÉS: Meghibásodás akkor is előfordulhat, ha a gép megfelelően működik. Az alábbi táblázatban ismertetünk néhány meghibásodást és megoldást. Ha az utasítások nem vezetnek eredményre, forduljon a hivatalos szervizközpontozhoz.

MŰSZAKI ADATOKAT TARTALMAZÓ MATRICA

Ellenőrizze, hogy a matricán lévő műszaki adatok megfelelnek-e annak a hálózatnak, amelyhez a gépet csatlakoztatni szeretné.

Biztonsági jellemzők:

Biztonsági nyomáskapcsoló • Szerviz termosztát • Biztonsági termosztát • Gőzvezérlő a vízálló karon • Gyerekzárás sapka nyomásvédelemmel • Fűtő

egység öntött alumíniumból.

MŰSZAKI ADATOK

Fűtő egység mérete	2,4 l
Fűtő egység kapacitása	1,6 l
Üzemi hőmérséklet	145° C
Szállítási és tárolási hőmérséklet	0÷40° C
Szobahőmérséklet	0÷40° C
Kar vibrálás	< 2,5 m/s²

MŰSZAKI ADATOK

Lásd műszaki adattábla:	
Feszültség / Frekvencia	V Hz
Fűtő egység elvezető sebessége	W
Gőznyomás	kPa (bar)
Méreték / Súly	Kg

GARANCIÁLIS FELTÉTELEK

Minden gépünket szigorú vizsgálatoknak vetettük alá, és a vonatkozó előírásoknak megfelelően gyártási hibák ellen garanciális védelem alatt állnak. A garancia a vásárlás időpontjától érvényes.

A garancia nem vonatkozik az alábbiakra: - Normál kopásnak kitett részek. - Gumialkatrészek, szén, szűrők és kiegészítők és opcionális kiegészítők. - A szállítás, a hanyagság vagy a nem megfelelő kezelés okozta károsodás, a helytelen vagy nem megfelelő használat és a telepítés elmulasztása - A garancia nem terjedhet ki olyan tisztítási műveletekre, amelyeknek a működtető elemek ki lehetnek téve, például az eltömődött fűvőkák és a mészko miatt eltömődött szűrők.

Ezt a gépet csak háztartási vagy hobbi célra

Meghibásodás	Kiváltó ok	Elhárítás
• A gőztisztító üzemelésre készen áll, de nem távozik gőz.	• A gőz intenzitás szabályzó (opcionális) 0 állásban van. • A tartozék eltömődött.	• Fordítsa a gőz intenzitás szabályzót 1-5 állásba. • Ellenőrizze a tartozékokat.
• A gőz áramlása nem egyenletes és vízszög követi.	• A fűtő egység túl sok vízzel lett feltöltve.	• Nyomja meg a kart (1) a felesleges víz elvezetéséhez. Járjon el körültekintően, és ne töltsön túl a készüléket (max 1,6 liter).
• A gőztisztító működése közben egy tartozék kijön.	• A tartozék csatlakoztatása nem megfelelő.	• Csatlakoztassa a tartozékot megfelelően.

**lehet használni: a garancia nem vonatkozik
egyéb más használatra.**

ÁRTALMATLANÍTÁS









• Új beírás: Amennyiben Ön egy elektromos vagy egy elektronikus berendezés tulajdonosa, a törvények értelmében (az  elektromos és elektronikus berendezésből származó hulladékok kezelésére vonatkozó 2012/19/EU Európai Uniói Irányelvnek és az ezt alkalmazó, Európai Uniói tagországok nemzeti törvénykezéseinek megfelelően) tilos a terméket, vagy annak elektromos/ elektronikus részeit városi háztartási hulladékként kezelnie, a törvények előírják viszont a hulladékkezelésnek a begyűjtőközpontoknál való megvalósítását. A terméket hulladékkezelni lehet közvetlenül viszonteladónál is egy, az eldobandó termékkel azonos, új termék megvásárlásával. A terméknek a környezetbe való kidobása nagymértékben környezetkárosító és egészségkárosító hatású lehet. A képen látható jel városi hulladékok számára szolgáló tartályt ábrázol, és szigorúan tilos a berendezést ezekbe tenni. Az 2012/19/EU Európai Uniói Irányelv előírásainak és az Európai Uniói tagországokban alkalmazott rendeletek figyelmen kívül hagyása hatóságilag büntethető.

► INFORMASJON ANG. SIKKERHETEN

- Introduksjon

I bruksanvisningen blir følgende symboler tatt i bruk for å henlede oppmerksomheten til enkelte detaljer.

Symbol	Signalord	Betydning
	FARE	Avvertimento di possibili lesioni gravi o mortali a persone
	ADVARSEL	Avvertimento di possibili lesioni lievi a persone o danni materiali
	FORSIKTIG	Avvertimento di possibili guasti o distruzione dell'apparecchio
	VIKTIG / MERK	Informazioni aggiuntive e consigli utili per un corretto utilizzo dell'apparecchio
		Si utilizzerà uno dei seguenti simboli a seconda della natura del pericolo:
	FARE	Pericolo provocato da corrente elettrica
	ADVARSEL	Pericolo provocato da vapore bollente
	FORSIKTIG	Pericolo scottature

Forskriftsmessig bruk

- Apparatets ytelser og den lette bruken av det tilsvarer en IKKE PROFESJONELL ANVENDELSE. Denne enheten passer for kollektiv bruk, for eksempel i hoteller, skoler, sykehus, fabrikker, butikker, kontorer og boliger.

Nyttig informasjon angående damprenngjøringen:

Vann, i dampform, gjør det mulig å rengjøre på en økologisk måte som er bedre enn de mest moderne vaskepulver, og det blir brukt med sparsommelighet. Dampen som blir produsert av apparatet, takket være en meget høy temperatur og en konsistent kapasitet, har en fremragende rengjøringseffekt som fjerner fett og støv som vanligvis er vanskelig å fjerne. Dampen rengjør og hygieniserer ved å fjerne bakterier, midd og sykdomsfrembringende agenser. I tillegg til dette, binder den støvpartiklene og forhindrer at støvallergier oppstår. Dere kan benytte dere av alle disse fordelene ved å bruke dampmaskinen til husrengjøringen, og samtidig være med å beskytte miljøet.

👉 Viktig!

Bruksanvisningen er en del av apparatet. Les den nøye før du slår på apparatet. Oppbevar alltid bruksanvisningen innenfor rekkevidde for å kunne konsultere den når som helst.

► SIKKERHETSANVISNINGER

⚠FARE!

Les nøye følgende sikkerhetsnormer:

- 01 bruk maskinen kun til det den er egnet til
- 02 kople til apparatet bare om nettspenningen er den samme som er beskrevet på typeskiltet, og om strømkontakten er jordet
- 02b Apparatets elektriske tilkobling må stemme overens med standard IEC 60364-1.
Før du kobler til apparatet må du forsikre deg om at angivelsene på typeskiltet stemmer overens med strømmettet og at stikkontakten er sikret med en jordfeilbryter med en reaksjonsfølsomhet på under 0,03 A - 30ms.
- 03 trekk ikke støpselet ut av kontakten ved å trekke i ledningen
- 04 ikke trekk apparatet i strømledningen
- 05 det frarådes å ta i bruk elektriske skjøteledninger. Om det skulle være nødvendig å anvende skjøteledning, bruk de som er sikkerhetsmerket og jordet. Rull helt ut skjøteledningen før bruk
- 06kople fra apparatet ved endt bruk, før vannbeholderen blir fylt opp og damprøret blir skiftet
- 07før apparatet tas i bruk, sjekk at ledningen, støpselet og damprøret ikke er skadete
Apparatet må ikke brukes om det oppdages skader på det. La autorisert servicesenter kontrollere skadene.
- 08anvend ikke apparatet for å rengjøre elektriske apparater eller strømkontakter
- 09ikke anvend damp for å rengjøre apparatet
- 10ikke arbeid med våte hender eller føtter når apparatet er koplet til
- 11 dypp ikke apparatet ned i noen som helst slags væske
- 11b fleksibelt røret slangen inneholder elektriske kabler. Dypp ikke fleksibelt rør ned i noen som helst slags væske
- 12tøm ikke vannbeholderen når vannet innvendig i denne ennå er varmt. Forsiktig! Fare for brannsar og forbrenninger.
- 13la ikke apparatet være ubevoktet når det er koplet til det elektriske strømmettet eller når apparatet er på
- 14la kun et autorisert servicesenter utføre reparasjoner
- 15den elektriske ledningen kan skiftes ut kun av et autorisert servicesenter
- 16sikt ikke dampspruten mot personer eller dyr

- 17hold ikke hendene for nære dampspruten
- 18dekk ikke til apparatet under bruk, det kan overopphetes
- 19apparatet må ikke brukes av barn eller av personer som ikke er egnet til det
- 20om apparatet lånes vekk til andre personer, er det viktig å gi også dem bruksanvisningen.

► BRUK AV DAMPRENGJØREREN

Praktiske råd

⚠FORSIKTIG

- ⚠ Forsikre deg alltid om at materialene eller overflatene som skal rengjøres er egnet til bruk av damprengjøreren.
- ⚠ Iaktta produsentens anvisninger når det gjelder rengjøring av materialer.
- ⚠ Om du ikke har den informasjonen du trenger, test alltid ut på en liten flekk som er lite synlig på materialet. Om det viser seg å oppstå skader, unngå å bruke damprengjøreren.

- Anvend alltid anbefalt utstyr
- Bruk alltid bomullskluten på børstene for å unngå rip
- På vertikale overflater, arbeid alltid ovenfra og nedover. Legg en klut under overflaten som skal rengjøres for å fange opp urenheten.
- Anvend forlengningsrørene kun når det er nødvendig
- Sprut dampen på små overflater i gangen. Urenhetene som akkurat har løsnet opp er lettere å fjerne.
- For vanskeligere urenheter, behandle overflatene direkte med dampspruten.
- Når det gjelder sensible overflater, f.eks. treoverflater, sprut lite damp og tørk umiddelbart.
- Tepper må først støvsuges og deretter rengjøres med dampmaskinen.

🔧VIKTIG :

- Dampspruten er ikke i stand til å fjerne kalkansamlinger. Disse må først fjernes med en kalkfjerner.

Bruksområder

Damprengjøreren er egnet til rengjøring av:

Store overflater som:

- gulv i keramikk, tre, stein og linoleum.
- keramikkgulv som er behandlet med voks (voks-fjerning).
- flisegulv eller vegger dekket med fliser.
- persienner, skyvevinduer.
- tepper

Små overflater som:

- mellomrom mellom radiatorene, sprekker mellom flisene, terskler.
- dør- eller vinduskarmer.
- sjalusier

Glassoverflater som:

- vinduer, glassvegger.
- glassdører.
- speil

Stoffbekledninger som:

- tepper og gulvtepper.
- stoppete møbler (sofaer, lenestoler).

⚠FORSIKTIG!

Overflatene på møbler kan behandles med damprenngjøreren, men på følgende betingelser:

- Ikke rengjør møbeloverflatene direkte med dampspruten.
- Bruk alltid en myk absorberende klut.
- Arbeid med lavt damptrykk.
- Ikke bruk noe trykk under rengjøringen

Montering av hjulene og håndtaket

- Monter hjulene manuelt som vist på bildet på **B**. Du trenger ikke noe utstyr til dette.
- Håndtaket (13) monteres på den øvre delen av apparatet med 4 skruer (som følger med i tilbehøret) (se bildet på **B**). Du trenger imidlertid en skrutrekker (som ikke følger med i tilbehøret).

Montering av støtteklemmen

- Monter støtteklemmen (29) for komfortabel bruk av de to forlengelsesrørene.
- Støtteklemmen festes under de to forlengelsesrørene med de tilhørende skruene (som følger med i tilbehøret) (se bildet på **B**).

Maskindeler:

- 1 Dampaktiviseringsspak
- 2 Fleksibelt rør
- 7 Vindusvasker
- 8 Dampmåler
- 9 Kork til vannbeholder
- 10 Støpsel og strømledning
- 11 Hjul
- 12 Reguleringsmekanisme for dampintensiteten
- 13 Grep
- 14 Stor børste med klemmer
- 15 Klemme kluteholder
- 16 Ledd for børster
- 17 Forlengningsrør
- 18 Fjærknapp
- 19 Håndtak til dampmunnstykket
- 20 Forlenget skrå spruter
- 21 Pensel
- 22 Trekantet børste
- 23 Stoffklut
- 24 Hette
- 25 Pose med kalkfjernende middel
- 26 Trakt
- 27 Flaske
- 28 Beholder for tilleggsutstyr
- 29 Støtteklemme

KONTROLLPANEL

- 3 Kontrollampe damptrykk (grønn)
- 4 Hovedbryter
- 4/B Kontrollampe hovedbryter (oransje)
- 5 Kontrollampe til oppvarming (grønn)
- 6 Kontrollampe vannivå (oransje)

Starte opp maskinen

Fylle opp med vann (fig. **B**)

⚠FORSIKTIG!

- Før vannbeholderen fylles opp, kople fra maskinen og trekk ut støpselet.
- Fyll opp damprenngjøreren kun med destillert vann eller med kranvann med lavt mineralinnhold. Når det former seg et kalkholdig lag i maskinen kan dette forårsake overoppheting og tette damputgangene.
- Damprenngjøreren må stå på et flatt underlag.
- Skru av lokket (9) til varmtvannsbeholderen mot klokken helt til det er skrudd av.
- Hell på passe med vann (min. 0,5 l, maks 1,6 l) ved å bruke flasken og trakten som følger med.

- Sett på lokket (9) : skru med klokken til den er skrudd helt igjen.

⚠ADVARSEL!

- Forsikre deg om at korken på vannbeholderen er korrekt skrudd igjen. Hvis korken løsner under bruk er det fare for forbrenninger!

Tilkopling av damprengjøreren



FARE!

(fig. C)

Kople til apparatet bare om nettspenningen er den samme som nominellspenningen som er skrevet på typeskiltet.

- Hovedbryteren (4) må ikke være skrudd på (på OFF).
- Strømledningen (10) må ikke være skadet.
- Vannbeholderen må fylles opp med nok vann (min.0,5 l) ved å bruke den tilhørende måleflasken.
- Det fleksible røret må være koplet til det riktige utstyret.
- Man må ikke forhindre damputslippet fra dampmunnstykket.
- Skru på hovedbryteren (4), signallampene (4/B) og (5) begynner å lyse (oppvarmingen starter).
- Maskinen er satt i funksjon.
- Vannet varmes opp og dampen dannes.
- Når den grønne kontrollampen tennes (3), er maskinen klar til bruk..

Helle vann på vannbeholderen



ADVARSEL!

- Åpne aldri korken (9) på vannbeholderen under bruk! Forbrenningsfare!

👉VIKTIG :

- Når reservevannet er brukt opp, vil kontrollampen for vannivået tennes (6), med en oransje farge..

Oppfylling

Man må forsikre seg om at det ikke kommer mer damp fra maskinen når den oransje signallampen for vannivået (6) slår seg på (hold regulatoren (12)

åpen) og trykk flere ganger på reguleringshåndtaket for damp (1).

- Skru av hovedbryteren (4) (på OFF).
- Trekk ut det elektriske støpselet (10) fra strømkontaktet.
- La maskinen avkjøles inntil viseren stiller seg på gult felt.

👉VIKTIG :

- Lokket er utstyrt med en sikkerhetsventil som hindrer at lokket kan åpnes så lenge damptrykket er høyt. Hvis lokket snurrer betyr det at trykket er tilstedet i varmtvannsbeholderen og også at temperaturen er høy.

- Skru av lokket (9) til varmtvannsbeholderen mot klokken helt til det er skrudd av.
- Hell vann i varmtvannsbeholderen.
- Sett på lokket (9) : skru med klokken til den er skrudd helt igjen.

Frakopling av damprengjøreren

- Skru av hovedbryteren (4) (på OFF).
- Trekk ut det elektriske støpselet (10) fra trømkontaktet.
- La maskinen avkjøles.

►BRUK AV UTSTYRET

Kople til eller fjerne utstyr

⚠FARE!

- Arbeid ikke med våte hender. Elektrisk strøm: Dødsfare!
- Maskinen må være koplet fra før man tar av utstyret.
- Ekstraustyret varmes opp under drift. La det avkjøles før det skiftes ut. Vær forsiktig når utstyr skiftes ut under drift: det kan være fare for å brenne seg.

Kople til forlengningsrørene

- Trykk på fjærknappen (18) på håndtaket til dampmunnstykket (19).
- Før håndtaket til dampmunnstykket (19) inn i muffen på forlengningsrøret (17) helt til fjærknappen (18) spretter opp igjen.

Kople til børstene

(fig. D)

- For å ta i bruk den rektangulære børsten eller den trekantede, er det nødvendig å på forhånd kople til børsteleddet (16):
- Hold leddet (16) pekende nedover og før det helt inn i børsten, før deretter leddet i arbeidsposisjon ved å vri det oppover.
- Trykk på fjærknappen (18) på håndtaket til dampmunnstykket (19) eller på forlengningsrøret (17).
- Før leddet (16) inn i håndtaket på dampmunnstykket (19) eller ytterst på forlengningsrøret (17) helt til fjærknappen (18) ikke spretter ut igjen.

Fjerne røret eller børstene

- Trykk på fjærknappen (18) på håndtaket til dampmunnstykket (19) eller på forlengningsrøret (17)
- Trekk ut forlengningsrøret (17) fra håndtaket på dampmunnstykket (19).
- Still leddet (16) pekende nedover og trekk det ut av børsten.

Sette på beskyttelseskluten

(fig. E)

VIKTIG:

- Bomullsklutene er nødvendige for å beskytte overflaten som skal rengjøres fra å bli ripete. Advarsel! Klutene blir varme under rengjøringen.

ADVARSEL!

- Skift kluter kun når maskinen er skrudd av.
- Tilsølte kluter kan vaskes i vaskemaskinen.

Sette kluten på den store børsten

- Legg beskyttelseskluten på en flat overflate.
- Plasser den store børsten (14) midt på kluten.
- Klem fjærklemmene som holder kluten (15) ned og hold de nede.
- Legg to hjørner av kluten under kluteholderen (15) bakfra.
- Legg også den fremste halvdelen under kluteholderen. Slipp fjærklemmene (15).

Feste kluten på den trekantede børsten

- Legg den trekantede børsten (22) på kluten (24)
- Vikle kluten rundt den trekantede børsten (se figur).

Montere den lille børsten

VIKTIG:

- Bruk penselen (21) kun sammen med det bøyde munnstykket (20).
- Monter den lille børsten ytterst på det bøyde munnstykket.
- Monter det bøyde munnstykket på røret (17) eller på håndtaket til dampmunnstykket

Vasking av vinduer (optional)

(fig. G)

FORSIKTIG!

- Om temperaturen utvendig er under eller lik 0° C, sprut dampen rett mot vindusglasset med en avstand på minimum 20 cm.
- Sprut deretter dampen på hele glassoverflaten for å kompensere temperaturforskjellen og for å unngå spenninger på glassoverflaten.
- Store temperaturforskjeller mellom vindusglasset og dampen kan forårsake at vinduet knuser.

Monter vindusvaskeren - bruk

(7) Optional (fig. G)

- Trykk på fjærknappen (18) på håndtaket til dampmunnstykket (19) eller på forlengningsrøret (17).
- Før vindusvaskeren på røret (17) eller på håndtaket til dampmunnstykket (19) helt til fjærknappen (18) ikke spretter ut igjen.

VIKTIG:

- Reguleringsmekanismen (12) har 5 regulerbare posisjoner; i posisjon 1 har man en minimumsytelse av damp, mens i posisjon 5 har man maksimal ytelse. Ikke bruk posisjon 1 i mer enn 5 minutter.
- Vinduer som er veldig skitne må først vaskes med den lille (22) eller den store (14) børsten og med kluten (23 eller 24).
 - Vask deretter vinduet med vindusvaskeren.
 - Etter hver rengjøring, vask gummiremsen på vindusvaskeren med en ren klut. Kun en ren gummiremse som er trukket rett på kan garantere at det ikke blir striper på vinduet ved vasking.
 - Sprut dampen på vinduet ovenfra og ned (fig. 1) ved å stille regulatoren (8) i stilling 3.
 - Fjern urenheten med en gummisvamp ved å trykke lett (fig. 2).
 - Tørk vinduet med gummiremsen på vindusvaske-

ren (fig. 3).

(7) Optional

- Tørk vinduet med gummiremsen på vindusvaske-
ren

►VEDLIKEHOLD



FARE!

- Før noen som helst form for vedlikehold eller ren-
gjøring utføres, må bryteren slås av og støpselet
trekkes
- Tøm ikke vannbeholderen så lenge det er varmt
vann i den.
- For å unngå kalkansamlinger, anbefales det å fylle
vannbeholderen med vann, skylle den og tømme
den minst en gang i måneden.
- Om maskinen ikke skal brukes over lang tid, anbe-
fales det å tømme vannet fra vannbeholderen.
- Avkjøl alltid maskinen før den settes vekk.
- For å forebygge oppsamling av kalk i vannet, an-
befales det å ta i bruk kalkfjernerer slik som be-
skrevet under.

►SETTE VEKK DAMPRENGJØREREN

(fig. 11)

- Bak på apparatet er det to kroker til å vikle opp
ledningen.

Rengjøring

△FORSIKTIG

- Rengjør dekselet med en fuktig klut.
- Anvend ikke oppløsningsmiddel, det kunne ska-
de plastdelene på maskinen.
- Rengjør delene kun med vann.
- La de rene børstene tørke, med busten vendt
oppover. Dette for å unngå eventuelle deforma-
sjoner

RENGJØRING AV VANNBEHOLDEREN

- Alt vedlikeholdsarbeid kan utføres kun når appa-
ratet er kaldt og når støpselet er trukket ut Reng-
gjør apparatets vannbeholder hver 5., maksimum
10., fulle tank, alt etter hvor hardt vannet er.
- Informasjon om vannet kan fåes av kommunen

eller av vannverket

- Fyll opp beholderen med vann og rist kraftig. Der-
etter må den tømmes ved å legge apparatet på
siden.

►FJERNING AV KALKHOLDIGE LAG I VANNBEHOLDEREN (bruk av kalkfjernerer)

**Bruk av kalkfjernerer forhindrer ansamling av
kalkholdige lag i apparatets komponenter og i
rørene som er i kontakt med dampen**

**△FARE! Må ikke svelges. Må ikke blandes med
andre midler. I tilfelle produktet kommer i kon-
takt med øynene eller med ansiktet må det skyl-
les godt med vann. Oppbevares godt lukket i
originalbeholderen. S2 = Oppbevares utilgjen-
gelig for barn. Inntil kalkfjerningsmiddelet er i
vannbeholderen kan man ikke bruke apparatet.**

- **For at apparatet skal ha en god og lang leve-
tid, anbefales det å fjerne det kalkholdige la-
get i
vannbeholderen med følgende hyppighet (DH=
deutsche Härte = tyske grader)**

1 Dh = 9,52 gr/l CaO (Carbonato de Calcio)

< 10 Dh: Hver 100. fulle tank

mellom 10/22 Dh: hver 75. fulle tank

► 22 Dh: hver 50. fulle tank

Informasjon om hardheten på vannet kan fåes av
kommunen eller av vannverket

1 hell ca. 1 liter varmt vann i apparatet

2 ha opp i HALVPARTEN (25g) av den lille posen som
følger med (50g), og la apparatet arbeide med
denne løsningen i ca 8 timer

3 Skru ikke til korken. Så lenge væsken er i beholde-
ren, kan ikke apparatet brukes.

4 Tøm deretter apparatet. Ettersom det fortsatt vil
være litt væske igjen inne i beholderen

5 Skyll denne med kaldt vann 2 eller 3 ganger for å
fullstendig fjerne alle kalkrester

Nå er apparatet klart til bruk

- Innholdet i den lille posen holder til 2 ganger. Der-
etter kan et hvilket som helst kalkfjerningsmiddel
tas i bruk (pulver eller flytende)

► FJERNING AV SMÅ FEIL

⚠ **FARE!** Reparerer må utføres kun av Autoriserte Servisentre.

🔧 **VIKTIG :** Selv om maskinen brukes på riktig måte, kan det oppstå små feil. I tabellen som følger vil du finne noen feil og deres respektive løsninger. Når våre anbefalinger ikke er bra nok, henvend deg til et Autorisert Servisenter.

TYPESKILT FOR TEKNISKE DATA

Kontroller at de tekniske data på typeskiltet er i samsvar med el-nettet der du vil bruke maskinen.

Sikkerhet: Driftstrykkbryter • Driftstermostat • Sikkerhetstermostat • Tett dampkontrollanordning på håndtaket • Kork med antiskrumekanisme med sikkerhetsventil • Vannbeholder i kokillestøpt aluminium.

TEKNISKE EGENSKAPER

Vannbeholdervolum **2,4 l**
Vannbeholderkapasitet **1,6 l**

Driftstemperatur **145° C**
Lagrings- og transporttemperatur **0÷40° C**
Arbeidsromtemperatur **0÷40° C**
Effektiv akselerasjon hånd-arm
vibrasjonsverdi **< 2,5 m/s²**

Vedi targhetta dati tecnici:
Voltspenning / Frekvens **V ~ Hz**

Vannbeholderytelse
Damptrykk
Vekt

W
kPa (bar)
Kg

► GARANTIBETINGELSER

Alle våre apparater har blitt nøye testet og de har en garanti på mot fabrikkfejler.

Garantien er gyldig fra kjøpsdato. Kjøpsdatoen er den som er å finne på kvitteringen du fikk ved overlevering av apparatet fra Forhandler. Produsenten påplikter seg å reparere, eller bytte ut uten kostnader, de delene som innenfor garantiperioden viser seg å ha fabrikkfejler. Feil som ikke på en enkel måte kan tilskrives materialet eller fabrikasjonen, vil bli kontrollert nøye ved vårt Tekniske Servisenter eller ved fabrikken, for deretter å bli debittert alt etter resultat. Garantien gjelder ikke:

• rengjøring og reparering av maskinen og ekstrautstyr grunnet kalkansamlinger, tilfeldige skader, transportskader, ved dårlig eller upassende behandling, ved feilbruk og feil installering som ikke overensstemmer med bruksanvisningen, og i alle tilfeller grunnet unormal drift eller bruk av apparatet. Garantien er ikke gyldig når apparatet har blitt reparert eller skrudd på av utenforstående som ikke er autoriserte. Bytting av apparatet eller en forlengelse av garantien er ikke mulig etter en feil.

Repareringen blir utført ved et av våre Autoriserte Tekniske Servisentre, eller ved vår fabrikk.

Apparatet må sendes frihavn, og det vil si at bruker betaler transporten. Garantien forutsetter ikke en eventuell rengjøring av fungerende deler. Produsenten frasier seg ethvert ansvar for skader på personer eller ting, forårsaket av dårlig installering eller uriktig bruk av apparatet

Feil	Grunn	Løsning
• Damprengjøreren er klar til bruk, men det kommer ikke noe damp ut.	• Reguleringsmekanismen for dampintensiteten (opsjonalt) står i posisjon 0. • Utstyret har tettet seg.	• Vri reguleringsmekanismen for dampintensiteten (12) til posisjon 1-5. • Kontroller utstyret.
• Dampen kommer ikke ut regelmessig og det kommer ut vannsprut også	• Beholderen er fylt opp med for mye vann.	• La vannet til overs renne ut ved å trykke ned spaken (1). Vær nøye med å sjekke vanninnhold når beholderen fylles opp (maks 1,6 l).
• I løpet av arbeidet faller et utstyr av	• Utstyret er ikke koplet til godt nok.	• Kople utstyret bedre til.

AVSKAFFELSE



• Miljøvern direktiv 2012/19/EU : I den hensikt å bevare våre omgivelser og verne folkehelsen, skal avfall av elektrisk og elektronisk materiell tas hånd om i samsvar med spesifikke regler og i samvirke mellom leverandører og brukere. Av den grunn, som angitt med symbolet på merkelappen eller utenpå emballasje, skal du ikke kvitte deg med apparatet ditt på en kommunal søppelfylling for usortert avfall. Forbrukeren har rett til å få levere apparatet til en kommunal samlestasjon som forestår gjenvinning med sikte på gjenbruk, resirkulasjon eller for andre anvendelser i samsvar med dette direktivet. Det er også mulig å deponere produktet direkte til forhandler ved kjøp av nye produkter, tilsvarende som for deponering. Å kaste produktet i naturen kan skape alvorlige miljø skader på naturen og for menneskers helse.

Symbolet i figuren representerer den kommunale avfall lager og det er strengt forbudt å ta ut apparater fra disse beholderne. Håndtering som ikke er i samsvar med retningslinjene i direktiv 2012/19/EU og direktivets implementering i de ulike land vil bli bøtelagt.

► ŚRODKI OSTROŻNOŚCI

- Wprowadzenie

Wyjaśnienie symboli/piktogramów użytych w niniejszej instrukcji

Symbol	Ostrzeżenie	Znaczenie
	NIEBEZPIECZEŃSTWO	Ostrzeżenie o możliwości odniesienia poważnych lub śmiertelnych obrażeń.
	OSTRZEŻENIE	Ostrzeżenie o możliwości odniesienia lekkich obrażeń lub doznania szkód materialnych.
	UWAGA!	Ostrzeżenie o możliwości uszkodzenia lub zniszczenia urządzenia.
	WSKAZÓWKA	Dodatkowe informacje/ wskazówki dotyczące poprawnego zastosowania/użytkowania urządzenia.
		Symbole są stosowane w zależności od rodzaju zagrożenia.
	NIEBEZPIECZEŃSTWO	Zagrożenie związane z energią elektryczną.
	OSTRZEŻENIE	Zagrożenie związane z parą wodną.
	OSTRZEŻENIE	Zagrożenie związane z wysoką temperaturą.

PRZEWIDZIANE UŻYTKOWANIE

- Urządzenie to nadaje się również do użytkowania na dużych powierzchniach, na przykład w hotelach, szkołach, szpitalach, fabrykach, sklepach, biurach i w ośrodkach wczasowych.

 **WAŻNE! Instrukcja jest integralną częścią urządzenia. Przed użyciem należy uważnie zapoznać się z treścią i zachować instrukcję.**

Pomocne informacje dotyczące czyszczenia parowego:

Użycie wodny w postaci pary jest efektywniejsze od tradycyjnych detergentów oraz bardziej ekologiczne – woda jest zużywana w umiarkowany sposób. Wysoka temperatura wytwarzana przez urządzenie pozwala z łatwością rozpuścić tłuste osady, które zazwyczaj są trudne do usunięcia. Temperatura pozwala również na skuteczne pozbycie się bakterii, roztoczy, zarazków i patogenów będących przyczynami alergii.

Dzięki urządzeniom parowym możemy osiągnąć wszystkie te korzyści nie przyczyniając się do zanieczyszczania środowiska.

► Środki ostrożności – czyszczenie parowe

⚠ NIEBEZPIECZEŃSTWO!

Proszę zwrócić uwagę na środki bezpieczeństwa poniżej.

- Używaj urządzenia tylko zgodnie z jego przeznaczeniem.
- Podłączaj urządzenie do sieci elektrycznej, której napięcie jest zgodne z tabliczkami znamionowymi. Upewnij się, że gniazdo zasilania jest uziemione.
- Podłączenie elektryczne urządzenia powinno być zgodne z normą IEC 60364-1.
Przed podłączeniem urządzenia należy się upewnić czy dane na tabliczce znamionowej są zgodne z danymi technicznymi sieci elektrycznej i czy gniazdko zasilające jest chronione przez różnicowy wyłącznik magnetotermiczny "ZABEZPIECZENIE RÓŻNICOWO-PRĄDOWE" o czułości działania poniżej 0,03 A – 30 ms.
- Nie ciągnij za przewód zasilający aby usunąć go z gniazdka elektrycznego.
- Nie używaj kabla zasilającego do przeciągania urządzenia.
- Nie używaj przedłużaczy; jeśli przedłużacz jest konieczny upewnij się, że jest uziemiony oraz dysponuje znakiem bezpieczeństwa. Należy całkowicie zniwelować użycie przedłużacza.
- Odłącz urządzenie od prądu przed uzupełnieniem wody oraz po zakończeniu użytkowania.
- Przez użyciem upewnij się czy: kabel, wtyczka lub przewód pary nie są uszkodzone. Nie należy użytkować urządzenia ze stwierdzonymi uszkodzami. Urządzenie należy sprawdzić w autoryzowanym punkcie serwisowym.
- Nie używaj urządzenia do czyszczenia urządzeń elektrycznych lub gniazdek elektrycznych.
- Nie używaj pary do czyszczenia urządzeń.
- Nigdy nie pracuj z mokrymi rękoma lub stopami kiedy urządzenie jest podłączone do zasilania.
- Nie zanurzaj urządzenia w żadnych płynach.
- Przewód parowy ten zawiera połączenia elektryczne. Nie wolno zanurzać go w wodzie do czyszczenia
- Nie opróżniaj zbiornika kiedy woda jest jeszcze gorąca.
- Nie zostawiaj urządzenia bez nadzoru jeśli zostało podłączone do zasilania.
- Naprawy dokonywane są tylko w autoryzowanym

punkcie serwisowym.

- Kabel zasilania może być wymieniony tylko przez autoryzowany punkt serwisowy.
- Nie kieruj strumienia pary na ludzi lub zwierzęta.
- Nie dotykaj pary.
- Nie przykrywaj urządzenia w czasie użytkowania.
- Urządzenie nie może być użytkowane przez dzieci, osoby nie przeszkolone, osoby o ograniczonej sprawności fizycznej, sensorycznej lub umysłowej.
- Jeśli wypożyczasz urządzenie upewnij się, że zawiera instrukcję.

► Użytkowanie urządzenia parowego

Ważne wskazówki

⚠ UWAGA!

- ⚠ Zawsze upewnij się, że powierzchnie, które zamierzasz czyścić nadają się do czyszczenia parowego.
- ⚠ Postępuj zgodnie z instrukcją producenta dotyczącą czyszczenia materiałów.
- ⚠ W razie niemożliwości znalezienia informacji dotyczących materiałów należy sprawdzić urządzenie na małym obszarze – w przypadku uszkodzenia, nie należy dalej stosować urządzenia.

- Używaj tylko rekomendowanych akcesoriów.
- Aby uniknąć zarysowań zawsze stosuj bawełnianą tkaninę na szcztótkę.
- Na pionowych powierzchniach zawsze rozpoczynaj pracę od góry aby skutecznie usunąć brud.
- Jeśli jest to konieczne używaj rury przedłużającej
- Rozprowadzaj parę równomiernie
- W przypadku bardzo trudnych zabrudzeń strumień pary można skierować bezpośrednio na powierzchnię czyszczoną.
- W przypadku delikatnych powierzchni (takich jak drewno) użyj pary i natychmiast wytrzyj na sucho czyszczony obszar.
- Dywany oczyść najpierw odkurzaczem próżniowym.

👉 WSKAZÓWKA:

- Aby usunąć kamień należy użyć odkamieniacza.

Obszary zastosowań

Urządzenie parowe jest idealne do czyszczenia:

Dużych powierzchni takich jak:

- Kafelki podłogowe, parkiety, kamienie i linoleum podłogowe.
- Płytki naścienne
- Rolety, okna
- Dywany

Małych powierzchni takich jak:

- Fugi podłogowe i listwy przypodłogowe
- Ramy drzwi i okien
- Okienne

Szklanych powierzchni takich jak:

- Okna, szklane ściany
- Szklane drzwi
- Lustra

Tapicerowanych takich jak:

- Dywany
- Meble tapicerowane (sofy, fotele)

⚠ UWAGA!

Powierzchnie mebli należy czyścić parą w następujących warunkach:

- Nie czyść powierzchni bezpośrednim strumieniem pary.
- Zawsze używaj miękkiej tkaniny chłonnej.
- Pracuj na niskim ciśnieniu pary.
- W trakcie czyszczenia nie wywieraj nacisku na szczotkę.

Montaż kół i uchwytu

- Do zamontowania kół nie są potrzebne narzędzia (rys. **B**).
- Uchwyt (13) musi być przymocowany do górnej części urządzenia 4 śrubami (zawartymi w zestawie). Do przykręcenia potrzebny jest śrubokręt (nie uwzględniony w zestawie)

Montaż haka

- Aby w pełni komfortowo korzystać z dwóch przedłużeń użyj haka.

- Uchwyt musi być przymocowany za pomocą śrub (w zestawie), pod przedłużeniem (rys. **B**).

Wyposażenie seryjne:

- 1 Przycisk parowego
- 2 Przewód parowy z rękojścią
- 7 Końcówka do czyszczenia szyb i okien
- 8 Wskaźnik ciśnienia pary wodnej
- 9 Zawór bezpieczeństwa
- 10 Przewód zasilający
- 11 Kółka
- 12 Pokrętko regulacji natężenia pary wodnej
- 13 rękojścią
- 14 Szczotka prostokątna
- 15 chwytaki do ściereczka
- 16 Złączka do szczotek
- 17 Rura przedłużająca
- 18 Zatrask
- 19 ękojęścią przewodu parowego
- 20 Dysza do precyzyjnego czyszczenia punktowego
- 21 Mała okrągła szczotka
- 22 Trójkątna szczotka
- 23 Ściereczka podłogowa
- 24 Nakładka frotte słuchawki
- 25 Saszetka wapienny
- 26 Lejek
- 27 Karafka
- 28 torba na akcesoria
- 29 Uchwyt na rurę przedłużającą

PANEL KONTROLNY

- 4 Główny włącznik
- 4B Kontrolka głównego włącznika (pomarańczowa)
- 5 Włącznik podgrzewania
- 5B Kontrolka włącznika podgrzewania (zielona)
- 6 Kontrolka sygnalizatora poziomu wody

Rozpoczęcie pracy urządzenia parowego

Napełnianie wodą (rys. **B**)

⚠ UWAGA!

- Przed napełnieniem zbiornika odłącz urządzenie od prądu.
- Urządzenie napełniaj wodą destylowaną lub wodą z niską zawartością minerałów.
- Kamień może doprowadzić do przegrzania się urządzenia lub sklejenia rury odprowadzającej parę wodną.

- Urządzenie musi opierać się na płaskiej powierzchni.
- Aby odkręcić zakrętkę zbiornika (9) przekręć ją.
- Wlewaj odpowiednią ilość wody (min. 0,5l, max. 1,6l) za pomocą dzbanka lub lejka.
- Aby zamknąć zbiornik, umieść nakrętkę, przekręć w prawo aż do zamknięcia.

⚠ OSTRZEŻENIE!

- Upewnij się, że korek zbiornika jest prawidłowo zamknięty. Poluzowanie się nakrętki może spowodować oparzenia.

Podłączenie urządzenia parowego



NIEBEZPIECZEŃSTWO!

(rys. **C**)

- Urządzenie wolno podłączyć tylko wtedy, gdy napięcie sieci odpowiada oznaczeniom na tabliczkach znamionowych.
- Główny przełącznik musi być wyłączony (OFF)
- Kabel zasilający nie może być uszkodzony.
- Zbiornik musi być napełniony odpowiednią ilością wody (min. 0,5l)
- Wąż musi być połączony z odpowiednim akcesorium.
- Głowica dyszy nie może być zasłonięta
- Naciśnij główny przełącznik (4), po zaświeceniu się kontrolki (4/B i 5) urządzenie rozpocznie pracę.
- Po zapaleniu się zielonej kontrolki urządzenie jest gotowe do użytku

Wlewanie wody do zbiornika



OSTRZEŻENIE!

- Nigdy nie otwieraj pokrywy zbiornika (9) kiedy urządzenie jest włączone

👉 WSKAZÓWKĄ

- Jeśli stan wody w zbiorniku będzie zbyt niski zapali się pomarańczowa kontrolka.

Napełnianie

- Po zapaleniu się pomarańczowej kontrolki (brak wody) upewnij się czy urządzenie nie dostarcza już pary poprzez kilkakrotne naciśnięcie dźwigni

- pary (1).
- Wyłącz urządzenie głównym przełącznikiem (4).
- Wyjmij wtyczkę (10) z gniazda elektrycznego
- Pozwól urządzeniu ostygnąć.

👉 **WSKAZÓWKĄ** zakrętkę zbiornik wyposażone jest w zawór bezpieczeństwa zabezpieczający przed otwarciem się zbiornika, gdy wypełniony jest parą wodną pod wysokim ciśnieniem.

- przekręć nakrętkę zbiornika (9).
- Nalej wody do zbiornika
- Aby zamknąć zbiornik, umieść zakrętkę, przekręć w prawo aż do zamknięcia.

Rozłączanie urządzenia parowego

- Wyłącz urządzenie głównym przełącznikiem (4).
- Wyjmij wtyczkę (10) z gniazda elektrycznego
- Pozwól urządzeniu ostygnąć.

► AKCESORIA

Montaż i demontaż akcesoriów

⚠ NIEBEZPIECZEŃSTWO!

- Nigdy nie pracuj mokrymi rękoma.
- Wyłącz urządzenie przed montażem wybranego akcesorium.
- W czasie pracy akcesoria nagrzewają się. Przed demontażem odczekaj aż ostygną.

Montaż rury przedłużającej

- Naciśnij guzik zwalniający (18) znajdujący się na uchwycie dyszy (19).
- Aby zamontować uchwyt dyszy parowej (19) wciśnij go do tulei rury przedłużającej (18) aż wskoczy na swoje miejsce.

Montaż szczotek

(rys. **D**)

- Aby móc korzystać z prostokątnej lub trójkątnej szczotki podłącz złącze szczotki:

- **Naciśnij przycisk sprężynowy (18) na uchwycie**

dyszy parowej lub na rurze (17).

- Wciśnij przegub szczotki (16) do uchwytu dyszy parowej (19) aż do wskoczenia przycisku sprężynowego (18) na swoje miejsce.

Demontaż rur lub szczotki

- Naciśnij przycisk sprężynowy (18) na uchwycie dyszy (19) lub rurze przedłużającej (17).
- Wyjmij rurę przedłużającą (17) lub przegub szczotki (16) z uchwytu dyszy (19).

Tkanina ochronna

(rys. )

WSKAZÓWKA

- Użyj bawełnianej tkaniny do ochrony powierzchni przed zarysowaniem. Bądź ostrożny! Tkaniny nagrzewają się podczas czyszczenia.

OSTRZEŻENIE!

- Nie zmieniaj materiału w czasie pracy urządzenia.
- Tkaniny można prac w palce.

Zakładanie tkanin na szczotkę prostokątną

- Połóż tkaninę ochronną na płaskiej powierzchni.
- Ułóż szczotkę (14) w środku tkaniny.
- Chwyć tkaninę w zaciski sprężynowe (15).

Zakładanie tkanin na szczotkę trójkątną

- Umieść szczotkę (22) na tkaninie (24).
- Nałóż tkaninę na szczotkę (patrz rysunek).

Montaż małej szczotki

WSKAZÓWKA

- Mała szczotka (21) może być stosowana tylko z zakrzywioną dyszą (20).
- Zamocuj małą szczotkę do zakrzywionej dyszy,
- Zamocuj zakrzywioną dyszę w rurze (17) lub uchwycie dyszy (19).

Czyszczenie szyb

(rys. )

UWAGA!

- W przypadku niskim temperatur zewnętrznych, szkło należy spryskać parą z odległości minimum 20cm.
- Należy spryskać całą powierzchnię szyby parą wodną aby uniknąć nagłych zmian temperatur oraz naprężania się szkła.
- Nagłe zmiany temperatur mogą doprowadzić do uszkodzenia szyby.

Umieść szyb - utilizzo

(7) Opcjonalnie (rys. )

- Umieść window cleaner w uchwycie dyszy lub rury przedłużającej i wepchnij aż do wskoczenia przycisku sprężynowego na swoje miejsce.

WSKAZÓWKA!

- Regulator pary dysponuje 5 pozycjami. Nie używaj pozycji 1 dłużej niż 5 minut.
- Bardzo zabrudzone okna muszą najpierw być oczyszczone przy pomocy dużej (14) lub małej (22) szczotki z tkaniną (23 lub 24).
- Czyść okna (window cleanerem).
- Po zakończeniu usuń wszelkie zanieczyszczenia z gum oraz tkaniny.
- Parę na powierzchni rozpylaj zaczynając od góry (rys. 1) umieszczając regulator w pozycji 3.
- Usuń brud za pomocą gumy (rys. 2).

► KONSERWACJA



NIEBEZPIECZEŃSTWO!

- Przed każdą konserwacją lub czyszczeniem wyłącz urządzenie.
- Nie opróżniaj zbiornika z wodą jeśli jest gorąca.
- W celu uniknięcia zbierania się kamienia płucz zbiornik wodą przynajmniej raz w miesiącu.
- Opróżnij zbiornik jeśli urządzenie nie jest używane przez dłuższy czas.
- Przed schowaniem urządzenia poczekaj do jego ostygnięcia.
- Aby zapobiec gromadzeniu się kamienia stosuj środek odkamieniający.

► PRZECHOWYWANIE URZĄDZENIA PAROWEGO

(rys. )

- Przewód nawijaj wokół dwóch haków

Czyszczenie

⚠ UWAGA!

- Nie używaj rozpuszczalników mogących uszkodzić elementy urządzenia.
- Obudowę urządzenia czyść wilgotną szmatką.
- Akcesoria czyść wyłącznie wodą.
- Szczotki włosia susz ustawione ku górze aby uniknąć deformacji.

CZYSZCZENIE ZBIORNIKA

- Wszystkie zadania konserwacyjne wykonuj tylko na wyłączonym urządzeniu.
- Zbiornik należy czyścić co 5-10 napełnień w zależności od twardości wody.

► ODKAMIENIANIE ZBIORNIKA

Odkamieniacz zapobiega osadzeniu się kamienia na elementach urządzenia i rurach.

⚠ UWAGA!

Nie połykaj i nie mieszaj odkamieniacza z innymi substancjami. Jeśli produkt dostanie się do oczu należy natychmiast przepłukać twarz dużą ilością wody.

Przechowywać w oryginalnym opakowaniu w szczelnie zamkniętej butelce.

S2 = Środek należy przechowywać z dala od dzieci. Urządzenie nie może być używane dopóki środek znajduje się wewnątrz zbiornika.

- (DH = deutsche Härte = gradi tedeschi).

1 Dh = 9,52 gr/l CaO (Carbonato di Calcio)

< **10 Dh:** ogni 100 pieni

tra 10/22 Dh: ogni 75 pieni

► **22 Dh:** ogni 50 pieni

- Aby uzyskać informacje na temat twardości wody skontaktuj się z władzami miejskimi.
 1. Wlej około litra gorącej wody do urządzenia.
 2. Wlej połowę zawartości opakowania i pozostaw na około 8 godzin.
 3. Nie zamykaj zbiornika.
 4. Opróżnij urządzenie i wypłucz 2-3 razy.
- Zawartość opakowania wystarczy na 2 odkamieniania. Po zużyciu można używać dowolnych środków dostępnych na rynku.

► ROZWIĄZANIE DROBNYCH USTEREK

⚠ **UWAGA!** Naprawy dokonywane są tylko w autoryzowanym punkcie serwisowym.

🔧 **WSKAZÓWKA** Przed rozpoczęciem jakichkolwiek prac odłącz urządzenie od wody oraz prądu. Uważnie zapoznaj się z rozwiązaniami z poniższej tabelki; jeśli nadal nie możesz rozwiązać problemu skontaktuj się z autoryzowanym serwisem.

DANE TECHNICZNE

DANE NA TABLICZCE ZNAMIONOWEJ : Upewnij się, że dane na tabliczce znamionowej są zgodne z napięciem w gniazdkach elektrycznych w twoim domu.

ZABEZPIECZENIA:

- Regulator poziomu ciśnienia
- Regulacja termostatu
- Zabezpieczenie termostatu
- Możliwość kontrolowania pary wodnej za pomocą uchwytu wykonanym z wodoodpornego materiału

Usterka	Przyczyna	Rozwiązanie
<ul style="list-style-type: none"> • Urządzenie jest gotowe do pracy jednak nie generuje pary. 	<ul style="list-style-type: none"> • Regulator pary jest ustawiony na „0” • Akcesorium jest zablokowane 	<ul style="list-style-type: none"> • Ustaw regulator w pozycji 1-5 • Odblokuj akcesorium
<ul style="list-style-type: none"> • Przepływ pary jest nieregularny. 	<ul style="list-style-type: none"> • W zbiorniku znajduje się zbyt dużo wody. 	<ul style="list-style-type: none"> • Ostrożnie pozbądź się nadmiaru wody.
<ul style="list-style-type: none"> • Akcesorium odstaje. 	<ul style="list-style-type: none"> • Akcesorium nie jest połączone właściwie. 	<ul style="list-style-type: none"> • Podłącz akcesorium właściwie.

- Zabezpieczenie nasadki zaworu bezpieczeństwa zbiornika pary wodnej
- Bolier ze aluminium

DANE TECHNICZNE

Objętość bojlera: **2,4 l**
 Pojemność bojlera: **1,6 l**

Temperatura robocza: **145° C**
 Temperatura otoczenia podczas transport i przechowywania: **0÷40° C**
 Wibracje przekazywane użytkownikowi **< 2,5 m/s²**

Etykieta Dane techniczne

(patrz etykieta z Dane techniczne)

Napięcie: / Częstotliwość: **V ~ Hz**
 Moc bojler: **W**
 Maksymalne ciśnienie pary: **kPa (bar)**
 Waga **Kg**

WARUNKI GWARANCJI

Wszystkie nasze urządzenia przeszły rygorystyczne badania i kontrole oraz podlegają gwarancji na wady produkcyjne. Okres gwarancji rozpoczyna się od daty zakupu. Datą zakupu jest data podana na fakturze wystawionej przez sprzedawcę w momencie dostawy urządzenia. Okres gwarancji według obowiązującego prawa krajowego i lokalnych przepisów. W okresie objętym gwarancją producent zobowiązuje się do bezpłatnej naprawy lub wymiany części, w których wykryto wady produkcyjne. Wady, których powstanie nie wynika jednoznacznie z użycia wadliwego materiału bądź niewłaściwego procesu produkcyjnego, będą rozpatrywane w jednym z naszych Centrów Obsługi Technicznej lub w naszej siedzibie, a koszty zostaną naliczone stosownie do wyniku analizy. Gwarancja jest ważna tylko wtedy, gdy: 1. Urządzenie wykazuje wady materiałowe lub produkcyjne. 2. Urządzenie nie nosi oznak uszkodzeń dokonanych przez użytkownika lub urządzenie nie zawiera nieoryginalnych części umieszczonych po nieautoryzowanych naprawach. 3. Używano wyłącznie oryginalnych akcesoriów. 4. Urządzenie nie zostało przeciążone lub zniszczone. 5. Urządzenie było regularnie czyszczone i poddawane konserwacji zgodnie z zaleceniami producenta (rozdział - Czyszczenie i konserwacja urządzenia) Gwarancja nie obejmuje: 1. Części podlegających normalnemu zużyciu. 2. Szkód

powstałych w wyniku transportu, niewłaściwego stosowania urządzenia, zaniedbań, nieprawidłowej instalacji i użytkowania urządzenia, niestosowania się do zapisów i ostrzeżeń zawartych w instrukcji obsługi urządzenia. 3. Materiałów eksploatacyjnych. Niniejsza gwarancja nie wpływa na ustawowe prawa konsumenta wynikające z obowiązującego ustawodawstwa krajowego, ani na prawa konsumenta w stosunku do sprzedawcy, wynikające z umowy kupna/sprzedazy. W przypadku braku obowiązującego ustawodawstwa krajowego, niniejsza gwarancja będzie jedynym i wyłącznym środkiem prawnym przysługującym konsumentowi, a producent nie ponosi odpowiedzialności za jakiegokolwiek szkody uboczne lub wtórne z tytułu naruszenia jakichkolwiek wyraźnych lub do rozumianych gwarancji na niniejszy produkt. Odpowiedzialność producenta jest ograniczona do i nie przekroczy faktycznej ceny nabycia produktu, zapłaconej przez konsumenta. Niniejsza gwarancja nie obejmuje uszkodzeń produktu wynikających z nadużycia lub niewłaściwego użycia produktu, niewłaściwego opakowania, wypadków, konserwacji i napraw przeprowadzanych przez nieautoryzowane punkty. Jeżeli po zakupie produktu jego etykieta z numerem seryjnym zostanie usunięta lub stanie się nieczytelna, producent zastrzega sobie prawo do odmowy świadczenia usług gwarancyjnych.

INFORMACJE DOTYCZĄCE UTYLIZACJI



• W chwili gdy urządzenie przeznaczone jest do utylizacji zaleca się odcięcie przewodu zasilającego urządzenie po uprzednim odłączeniu urządzenia od źródła zasilania. Zgodnie z art. 13 Rozporządzenia nr. 151 z dn. 25 lipca 2005, dotyczącego wdrożenia Dyrektywy Europejskiej 2012/19/EU odnoszących się do zmniejszenia używania niebezpiecznych materiałów zawartych w wyposażeniu elektrycznym i elektronicznym oraz ich utylizacji, zabronione jest umieszczanie zużytego sprzętu oznakowanego symbolem przekreślonego kosza razem w innych odpadami. Z tego względu użytkownik jest zobowiązany po zakończeniu eksploatacji produktu do oddania go do punktu zbierania zużytego sprzętu lub zwrotu urządzenia do producenta przy zakupie nowego urządzenia zgodnie z regułą jeden do jeden.

► ИНФОРМАЦИЯ О БЕЗОПАСНОСТИ

- Введение

В руководстве по эксплуатации используются приведенные ниже символы для привлечения вашего внимания к некоторым деталям.

Символ	Предупреждение	Значение
	ОПАСНОСТЬ	Риск получения тяжелых или смертельных травм
	ПРЕДУПРЕЖДЕНИЕ	Риск получения легких травм или нанесения материального ущерба
	ВНИМАНИЕ	Возможные неисправности или повреждение устройства
	ВАЖНО / ПРИМЕЧАНИЕ	Дополнительная информация и полезные советы для правильного использования устройства
		В зависимости от характера опасности будет использоваться один из следующих символов:
	ОПАСНОСТЬ	Опасность, вызванная электрическим током
	ВНИМАНИЕ	Опасность, вызванная горячим паром
	ВНИМАНИЕ	Опасность ожогов

ИСПОЛЬЗОВАНИЕ ПО НАЗНАЧЕНИЮ

- Это устройство подходит для уборки помещений коммерческого использования, например, отелей, школ, больниц, фабрик, магазинов, офисов и резиденций.

Полезная информация о паровой очистке:

Пар - это экологически безопасное чистящее средство, которое отличается экономностью расхода и повышенной эффективностью по сравнению с современными моющими средствами. Устройство генерирует густой поток горячего пара, который прекрасно очищает, растворяя жиры и удаляя трудноустраняемые частицы пыли. Пар очищает и дезинфицирует, удаляя бактерии, клещей, микробы и патогенные микроорганизмы. Кроме того, он связывает частицы пыли и предотвращает возникновение аллергии на пыль. Наш паровой очиститель не только подарит вам все эти преимущества, но и поможет внести свой вклад в защиту окружающей среды.

Важно! Руководство по эксплуатации является неотъемлемым компонентом устройства. Внимательно прочтите его перед эксплуатацией. Всегда держите руководство по эксплуатации под рукой, чтобы иметь возможность сверяться с ним в любое время.

► Безопасность парового очистителя

⚠ ОПАСНОСТЬ!

Соблюдайте следующие меры безопасности:

- 01 Допускается только целевая эксплуатация прибора
- 02 Подключайте устройство только к сети, напряжение которой совпадает с напряжением, указанным в паспортной табличке, и только к заземленным розеткам.
- 2b Электрическое подключение устройства должно соответствовать нормам IEC 60364-1. Перед подключением устройства убедитесь, что данные в паспортной табличке соответствуют данным электрической сети и что розетка защищена дифференциальным термоманитным выключателем «SALVAVITA» с чувствительностью срабатывания ниже 0,03 А при 30 мс.
- 03 Не тяните за кабель для извлечения штепсельной вилки.
- 04 Не тяните устройство за кабель для перемещения.
- 05 Не рекомендуется использование электрических удлинителей; в случае необходимости, используйте заземленные и снабженные знаком безопасности удлинители. Размотайте полностью удлинитель перед использованием
- 06 Отключайте устройство по окончании использования, перед заполнением бака и перед заменой паровой трубы
- 07 Перед использованием устройства убедитесь, что кабель, вилка и паровая труба находятся в исправном состоянии. Не используйте устройство при наличии повреждений. Передайте прибор на диагностику в Авторизованный Сервисный Центр.
- 08 Не используйте устройство для очистки электрического оборудования и электрических розеток
- 09 Использование пара для очистки устройства запрещено
- 10 Эксплуатация устройства, если у оператора мокрые руки или ноги, запрещена.
- 11 Погружение устройства в жидкость запрещено.
- 11b Шланг снабжен электрическими разъемами. Погружение его в воду для очистки запрещено.
- 12 Не из бака воду, пока она горячая. Внимание! Опасность ожога или ошпаривания.

- 13 Не оставляйте подключенное к сети устройство без присмотра.
- 14 Выполняйте ремонт исключительно в авторизованном сервисном центре.
- 15 Замена электрического кабеля проводится только в авторизованном сервисном центре.
- 16 Не направляйте струю пара на людей или животных.
- 17 Не прикасайтесь руками к струе пара.
- 18 Не накрывайте устройство во время использования; оно может перегреться.
- 19 Эксплуатация устройства детьми или неопытными пользователями запрещена.
- 20 При передаче устройства другим лицам, пользователь обязан передать им настоящее руководство.
- 21 Устройство не должно использоваться детьми и людьми с ограниченными физическими, сенсорными и умственными способностями. А также людьми без достаточного опыта и знаний, до тех пор, пока они не будут подходящим образом обучены и подготовлены.
- 22 Игра детей с устройством, даже под контролем, запрещена.

ИСПОЛЬЗОВАНИЕ ПАРОВОГО ОЧИСТИТЕЛЯ

Полезные советы

⚠ ВНИМАНИЕ!

- ⚠ **Всегда убеждайтесь, что применение паровой очистки допускается по отношению к очищаемым поверхностям.**
- ⚠ **Следуйте инструкциям производителя, касающихся очистки материалов.**
- ⚠ **В случае отсутствия информации всегда проводите небольшой тест на менее видимом участке материала. Если в результате материал повреждается, не используйте паровой очиститель.**

⚠ Всегда используйте только одобренные запчасти

- Всегда прикладывайте хлопчатобумажную ткань к щеткам, чтобы избежать царапин
- При работе с вертикальными поверхностями производите очистку всегда в направлении сверху вниз. Подложите ткань под основание очищаемой поверхности, чтобы собрать грязь.

- Используйте удлинители только в случае необходимости
- Распыляйте пар на небольшие поверхности раз за разом маленькими порциями.
- Легче всего удалять загрязнения непосредственно после растворения
- Поверхности с очень стойкими загрязнениями обрабатывайте паровой струей напрямую.
- Чувствительные поверхности, например, из дерева, обработайте небольшим количеством пара и немедленно высушите.
- Ковры должны быть предварительно очищены пылесосом, а затем паровым очистителем.

ВАЖНО:

- Паровая струя не в состоянии удалить известковую накипь. Для ее удаления необходимо предварительно использовать средство для удаления накипи.

Возможности использования

Паровой очиститель предназначен для очистки:

Больших поверхностей:

- полы из керамической плитки, дерева, камня и линолеума.
- полы из керамической плитки, обработанные воском (удаление воска).
- плитка или стены, покрытые плиткой.
- ставни, створки окон.
- ковры.

Небольших поверхностей:

- промежутки между радиаторами, трещины (щели) между плиткой, плинтусы.
- дверные или оконные рамы.
- жалюзи.

Стекланных поверхностей:

- окна, стеклянные стены.
- стеклянные двери.
- зеркала.

Тканевых покрытий:

- ковры и ковровые покрытия.
- мягкая мебель (диваны, кресла).

ВНИМАНИЕ!

Поверхность мебели может быть обработана паровым очистителем при следующих условиях:

- Нельзя очищать поверхность мебели прямой струей пара.
- Всегда используйте мягкую впитывающую ткань.
- Работайте с небольшим давлением пара.
- Не оказывайте давление во время чистки.

Монтаж колес и рукоятки

- Установите колеса вручную, как показано на рис. **B**. Для этого вам не понадобится инструмент.
 - Ручка (13) устанавливается на верхнюю часть устройства 4 винтами (в комплекте деталей) (см. изображение на стр. II).
- Вам понадобится отвертка (не входит в комплект поставки)

Монтаж крюка держателя

- Для удобного использования двух удлинителей установите крюк держатель (29).
- Закрепите держатель винтами (входят в комплект) под двумя удлинителями (см. рис. **B**)

Детали машины:

- 1 Рычаг подачи пара
- 2 Шланг
- 7 Насадка для очистки стекла
- 8 Индикатор пара
- 9 Крышка бака
- 10 Штепсельная вилка и кабель питания
- 11 Колеса
- 12 Регулятор интенсивности пара
- 13 Рукоятка
- 14 Щетка с зажимами
- 15 Зажимы держателя тканевой салфетки
- 16 Шарнир для щеток
- 17 Удлинительные трубки
- 18 Подпружиненная кнопка
- 19 Рукоятка парового сопла
- 20 Угловое сопло
- 21 Кисть
- 22 Треугольная щетка
- 23 Тканевая салфетка
- 24 Чехол
- 25 Пакетик для защиты от накипи
- 26 Воронка
- 27 Емкость мерная
- 28 Сумка для запчастей
- 29 Крюк держатель

ПАНЕЛЬ УПРАВЛЕНИЯ

- 3 Индикатора давления пара (зеленый)
- 4 Основной выключатель
- 4/В Индикатор основного выключателя (оранжевый)

- 5 Индикатор нагревания (зеленый)
- 6 Индикатор уровня воды (оранжевый)

Введение машины в эксплуатацию Заполнение водой

(рис. **Е3**)

- Когда загорается зеленый индикатор (3), машина готова к работе.

⚠ ПРЕДУПРЕЖДЕНИЕ!

- Не открывайте крышку бака (9) во время работы! Опасность ожога!

⚠ ВНИМАНИЕ!

- Перед заполнением бака отключите машину, отсоединив вилку от розетки.
- Заполняйте паровой очиститель по возможности только дистиллированной водой или водой из крана с низким содержанием минералов.

Образование накипи в машине может вызвать перегрев и засорение паровыводящих каналов

- Размещайте паровой очиститель на ровной поверхности.
- крышку бака (9) вращая ее против часовой стрелки до полного отвинчивания.
- Налейте достаточное количество воды (мин. 0,5л макс. 1,6 л), используя кувшинчик и воронку, входящие в комплект
- Вставьте крышку (9): одновременно вращая по часовой стрелке, закрутите до упора.

⚠ ПРЕДУПРЕЖДЕНИЕ!

- Убедитесь, что крышка бака плотно закрыта. Если во время использования крышка приоткрывается, возникает риск ожога!

Подключение парового очистителя



ОСТОРОЖНО!

(рис. **С**)

- Подключайте машину только в том случае, если напряжение электрической сети соответствует номинальному напряжению, указанному в паспортной табличке.
- Основной выключатель (4) должен быть отключен (положение OFF).
- Кабель питания (10) не должен быть поврежден. Бак для воды необходимо наполнить достаточным количеством воды (минимум 0,5 л),

используя специальную мерную емкость.

- Шланг должен быть подсоединен к соответствующей насадке.
- Пар должен выходить беспрепятственно из парового сопла.
- Нажать на основной выключатель (4), загорится индикатор (4 / В) и индикатор (5) (начинается нагрев).
- Машина в работе.
- Вода нагревается и образуется пар.

Во время работы насадки нагреваются. Дайте им остыть, прежде чем производить замену. Будьте осторожны при замене насадок во время работы: есть риск ожога.

Лить воду в котел



ОСТОРОЖНО!

- Во время работы, не открывайте крышку котла (9)! Во время работы насадки нагреваются. Дайте им остыть, прежде чем производить замену.

Будьте осторожны : есть риск ожога.

👉 ПРИМЕЧАНИЕ:

- При недостаточном количестве воды, загорается оранжевый индикатор уровня воды (6) .

Заполнение

- Убедитесь, что при включении оранжевого индикатора уровня воды (6), подача пара машиной не происходит (держите регулятор (12) открытым) нажмите несколько раз на рычаг подачи пара (1).
- Выключите основной выключатель (4) (положение OFF).
- Извлеките вилку (10) из электрической розетки.
- Устройство должно остывать до тех пор, пока индикатор не переместится в желтое поле.



ПРИМЕЧАНИЕ: К крышку прилагается предохранительный клапан, который не дает основному клапану открыться при высоком давлении пара.

- крышку бака (9) вращая ее против часовой стрелки до полного отвинчивания.

- Залейте в бак воду.
- Вставьте крышку (9): одновременно вращая по часовой стрелке, закрутите до упора.

Отключение парового очистителя

- Отключите основной выключатель (4) (положение OFF)
- Извлеките вилку (10) из розетки.
- Дайте машине остыть.

► ПРИМЕНЕНИЕ НАСАДОК

Присоединение и отсоединение насадок

⚠ОСТОРОЖНО!

- Эксплуатация устройства оператором, у которого мокрые руки, запрещена. Электрический ток: смертельно опасно!
- Машина должна быть отключена перед тем как будут сняты насадки

ОСТОРОЖНО!

- Меняйте тканевые салфетки только на выключенной машине.
- Загрязненные тканевые салфетки можно стирать в стиральной машине.

Закрепление тканевой салфетки на щетке

- Положите защитную тканевую салфетку на плоскую поверхность
- Поместите щетку (14) в центр тканевой салфетки.

Присоединение удлинительных трубок

- Нажмите кнопку разблокировки (18) на рукоятке парового сопла (19).
- Надвигать рукоятку парового сопла (19) на удлинительную трубку (17) до тех пор, пока подпружиненная кнопка (18) не встанет на место.

Присоединение щеток (рис. D)

- Чтобы использовать прямоугольную или треугольную щетку, необходимо предварительно присоединить шарнир (16) для щеток:
- Держите шарнир (16) направленным вниз и вставляйте его до упора в щетку, затем поверните шарнир вверх, приведя его в рабочее положение.
- Нажмите подпружиненную кнопку (18) на рукоятке парового сопла (19) или на удлинительной трубке (17).
- Вставьте шарнир (16) в рукоятку парового сопла (19) или в конец удлинительной трубки (17) до тех пор, пока подпружиненная кнопка (18) не зафиксируется

Снятие трубки и щеток

- Нажмите подпружиненную кнопку (18) на рукоятке парового сопла (19) или на удлинительной трубке (17).
- Извлеките удлинительную трубку (17) из рукоятки парового сопла (19).
- Направьте шарнир (16) вниз и отсоедините его от щетки.

Закрепление защитной тканевой салфетки (рис. E)

👉ПРИМЕЧАНИЕ:

- Хлопчатобумажные тканевые салфетки служат защитой от царапин на очищаемых поверхностях.

⚠Внимание! Ткань сильно нагревается во время уборочных работ.

Закрепление тканевой салфетки

- Нажмите на зажимы держателя тканевой салфетки (15) и держите их нажатыми.
- Проденьте два угла салфетки под держатель тканевой салфетки (15) сзади.
- Проденьте переднюю половину салфетки под держатель. Отпустите зажимы (15).

Закрепление тканевой салфетки на треугольной щетке

- Поместите треугольную щетку (22) на тканевую салфетку (24)
- Оберните ткань вокруг треугольной щетки см.

рисунок).

Установка маленькой щетки

👉 ПРИМЕЧАНИЕ:

- Используйте маленькую щетку (21) только с угловым соплом (20).
- Насадите маленькую щетку на конец изогнутого сопла.
- Вставьте изогнутое сопло в трубку (17) или в рукоятку парового сопла (19).

Очистка стекла

(рис. G)

⚠ ВНИМАНИЕ!

- Большая разница между температурами оконного стекла и пара может привести к повреждению стекла.
- Если наружная температура ниже или равна 0 °С распылите незначительное количество пара на стекло с расстояния не менее 20 см.
 - Затем распылите пар по всей стеклянной поверхности, чтобы компенсировать разницу температур и избежать напряжений на поверхности стекла.
 - Для предотвращения отложения известняка присутствующего в воде, рекомендуется использовать средство против известковых отложений, описанными ниже способами.

Установка насадки для очистки стекол – использование

(7) Если есть (рис. G)

- Надвигайте насадку для очистки стекол (7) на трубку (17) или на рукоятку парового сопла (19) до тех пор, пока подпружиненная кнопка (18) не зафиксируется.

👉 ПРИМЕЧАНИЕ:

- Регулятор (12) имеет 5 регулируемых позиций; на позиции 1 подается минимальное количество пара, на позиции 5 - максимальное. Не используйте положение 1 более 5 минут.
- Особо загрязненные окна должны быть предварительно очищены маленькой (22) или большой (14) щеткой и тканевой салфеткой (23 или 24).
- Затем вымойте окно с помощью насадки для очистки стекол.
- После каждой очистки протирайте резиновую

пластинку насадки для очистки стекол чистой тканевой салфеткой. Только чистая и хорошо натянутая пластинка позволяет очистить окна без разводов.

- Распылите пар на стекло в направлении сверху вниз (рис. 1), установив позицию 3 на регуляторе (8).
- Удалите грязь с помощью резиновой губки, слегка нажимая (рис. 2).
- Высушите, оперев резиновую пластинку насадки для очистки стекол о поверхность окна (рис. 3)

(7) Опция

- Высушите, оперев резиновую пластинку насадки для очистки стекол о поверхность окна.

► ОБСЛУЖИВАНИЕ



ОСТОРОЖНО!

- Прежде чем приступить к выполнению любой операции по обслуживанию или очищению, выключите выключатель и извлеките вилку из розетки.
- Не опорожняйте бак до тех пор, пока внутри есть горячая вода.
- Во избежание образования накипи, рекомендуем хотя бы раз в месяц наполнить бак водой, прополоскать и слить воду.
- Если предстоит длительный период бездействия, рекомендуется слить воду из бака.
- Всегда давайте машине остыть, перед тем как поставить ее на хранение.
- Для увеличения срока эксплуатации устройства, рекомендуем вам удалять накипь из бака со следующей периодичностью

► ХРАНЕНИЕ ПАРОВОГО ОЧИСТИТЕЛЯ

(рис. H)

- В задней части имеются два выступа, вокруг которых можно обмотать кабель.

ОЧИСТКА

⚠ ВНИМАНИЕ!

- Очищайте корпус влажной тканью.

- Не используйте растворители, они могут повредить пластиковые детали машины.
- Очищайте насадки только при помощи воды.
- Во избежание деформации щетины, помещайте устройство на хранение с поднятыми щетками.

► ОЧИСТКА БАКА

- Любые работы по техническому обслуживанию могут выполняться только на выключенном холодном устройстве, с извлеченной штепсельной вилкой.
- Очищайте бак устройства через каждые 5, максимум 10 наполнений, в зависимости от жесткости воды.

Эти данные можно узнать в органах местного самоуправления или в службе водоснабжения.

- Заполните бак водой и энергично встряхните; затем вылейте содержимое, наклонив устройство

► УДАЛЕНИЕ НАКИПИ В БАКЕ (использование средств против накипи)

Использование средства для удаления накипи предотвращает отложение накипи на компонентах устройства и в каналах, контактирующих с паром.

⚠ВНИМАНИЕ!

Не глотать. Не смешивать с другими веществами. В случае попадания в глаза или на лицо, тщательно промыть водой.

- Хранить в оригинальной плотно закрытой упаковке.

S2 = Хранить в недоступном для детей месте.
Запрещается эксплуатировать устройство, заполненное средством от накипи.

(**DH** = deutsche Härte = немецкие степени).

1 Dh = 9,52 г/л CaO (Карбонат Кальция)

<**10 Dh**: каждые **100** наполнений

между **10/22 Dh**: каждые **75** наполнений

► **22 Dh**: каждые **50** наполнений

- Значение жесткости воды можно узнать в органах местного самоуправления или в службе водоснабжения.

1 налить в устройство припл. 1 литр горячей воды

2 всыпать содержимое **ПОЛОВИНЫ** (25 г) пакета (50 гр), и оставить реагировать раствор припл. на 8 часов

3 Не закрывайте крышку.

4 Затем опорожните устройство; поскольку внутри бака все еще остается определенное количество жидкости. Ополосните бак холодной водой 2 или 3 раза, чтобы полностью удалить все остатки накипи.

5 Теперь устройство готово к использованию.

- Содержимого пакетика достаточно для 2 удалений накипи.

В дальнейшем можно будет использовать любое другое средство для удаления накипи (порошок или жидкость), имеющееся в продаже.

Неисправность	Причина	Меры по устранению
<ul style="list-style-type: none"> • Паровой очиститель готов к работе, но пар не выходит. 	<ul style="list-style-type: none"> • Регулятор интенсивности подачи пара (если есть) находится в позиции 0. • Насадка закупорена. 	<ul style="list-style-type: none"> • Приведите регулятор интенсивности подачи пара в позицию 1-5. • Проверьте насадки.
<ul style="list-style-type: none"> • Паровой очиститель готов к работе, но пар не выходит. 	<ul style="list-style-type: none"> • В бак залито слишком много воды 	<ul style="list-style-type: none"> • Слейте излишки воды, удерживая нажатым рычаг (1). Обратите внимание на количество воды во время заполнения устройства (макс. 1,6 л).
<ul style="list-style-type: none"> • В процессе работы происходит отделение насадки 	<ul style="list-style-type: none"> • Насадка не была присоединена должным образом 	<ul style="list-style-type: none"> • Присоединить как следует насадку

ПРИМЕЧАНИЕ: Даже при правильном использовании машины, могут возникнуть неисправности. В таблице приведены некоторые неисправности и соответствующие меры по устранению. В случае, если наши советы не помогают, обращайтесь в Авторизированный Сервисный Центр.

► УСТРАНЕНИЕ НЕБОЛЬШИХ НЕИСПРАВНОСТЕЙ

(рис. 9)

⚠ ОСТОРОЖНО!

• Ремонт должен выполняться только в Авторизированном Сервисном Центре.

ПРИМЕЧАНИЕ: Даже при правильном использовании машины, могут возникнуть неисправности. В таблице приведены некоторые неисправности и соответствующие меры по устранению. В случае, если наши советы не помогают, обращайтесь в Авторизированный Сервисный Центр.

ПАСПОРТНАЯ ТАБЛИЧКА С ТЕХНИЧЕСКИМИ ДАННЫМИ

Убедитесь, что технические данные, указанные в паспортной табличке соответствуют данным электрической сети, к которой вы собираетесь подключить машину.

Безопасность: Сервисное реле давления • Сервисный термостат • Термостат безопасности • Контроль подачи пара на водонепроницаемой рукоятке • Не открывающаяся крышка с предохранительным клапаном • Литой алюминиевый бак.

ТЕХНИЧЕСКИЕ ХАРАКТЕРИСТИКИ

Объем бака	2,4 л
Вместимость бака	1,6 л
Рабочая температура	145 °С
Температура рабочей среды	0 ÷ 40 °С
Температура хранения и транспортировки	0 ÷ 40 °С
Вибрации, передаваемые пользователю	<2,5 м / с2
Смотрите паспортную табличку с техническими данными:	
Напряжение/Частота	V ~ Гц

Мощность бака
Давление пара
Вес

Вт
кПа (бар)
кг

ГАРАНТИЙНЫЕ УСЛОВИЯ

Все наши устройства являются тщательно проверенными и защищенными гарантией от дефектов производства в соответствии с действующим законодательством применимым в разных странах. Гарантия вступает в силу с даты покупки. Гарантия не распространяется на детали, подверженные нормальному износу: резиновые детали, угольные щетки, фильтры, насадки и опционально поставляющиеся устройства; случайные повреждения при транспортировке, по неосторожности или при неправильном обслуживании, при ошибочном использовании и установке и не отвечающие требованиям. Гарантия не распространяется на очистку рабочих деталей, накипи, фильтров и распылителей в общем.

УТИЛИЗАЦИЯ



• Утилизация должна происходить в соответствии с действующими законами об охране природы. • Устройство и насадки должны быть утилизированы в соответствии с составом своих материалов. • Для утилизации необходимо следить за местными действующими законами. Узнайте в Мэрии адрес ближайшего пункта утилизации.

• Как владельцу электрического или электронного устройства, закон (в соответствии с директивой 2012/19 / ЕС об отходах электро и электронного оборудования и национальными законами Государств-членов ЕС, которые внедрили эту директиву) запрещает вам утилизировать этот продукт и его электрические/электронные составляющие как не дифференцированные домашние отходы. Вам необходимо воспользоваться специальными бесплатными пунктами сбора. ПРИМЕЧАНИЕ:

• Всегда следуйте экологическим нормам, установленными вашей Мэрией, в которой вы можете получить адреса, необходимые для обеспечения экологической утилизации.







👉 ПРИМЕЧАНИЕ:

• Всегда следуйте экологическим нормам, установленными вашей Мэрией, в которой вы можете получить адреса, необходимые для обеспечения экологической утилизации.

► BEZPEČNOSŤ

- návod

V tomto návode použité signálne slova a symboly majú nasledujúci význam:

Symbol	Signálne slovo	Význam
	NEBEZPEČENSTVO	Varovanie pred možnými ťažkými až smrteľnými úrazmi osôb
	VAROVANIE	Varovanie pred možnými ľahkými úrazmi osôb alebo možnými vecnými škodami
	POZOR	Varovanie pred možnými poruchami či zničením spotrebiča
	DÔLEŽITÉ/ UPOZORNENIE	Ďalšie informácie a užitočné rady na riadne používanie spotrebiča
		Podľa druhu nebezpečenstva sa používajú nasledujúce symboly:
	NEBEZPEČENSTVO	Nebezpečenstvo, zdrojom ktorého je horúca para
	VAROVANIE	Pericolo provocato da vapore bollente
	VAROVANIE	Nebezpečenstvo popálenín

PREDPOKLADANÉ POUŽITIE

- Tento prístroj je tiež vhodný pre kolektívne použitie, napr. školách, nemocniciach, továrňach, obchodoch, kanceláriách a domácnostiach.

Užitočné informácie o čistení parou:

Čistenie vodnou parou je nesporne šetrnejšie k životnému prostrediu než čistenie modernými čistiacimi prostriedkami. Navyše sa voda vo forme pary spotrebováva v oveľa menšom množstve. Spotrebič produkuje veľmi horúcu paru vo veľkom objeme. Čistiaci účinok je neporovnateľný; i odolné mastnoty a prachové častice, odstraňovanie ktorých je pomocou bežných čistiacich systémov problematické, sa ľahšie uvoľňujú. Para čistí a súčasne dezinfikuje. Baktérie, roztoče, choroboplodné zárodky a obdobné nebezpečné látky sa odstraňujú, navyše viaže prachové častice a zabraňuje tak výskytu prachom vyvolávaných alergií. Používanie parného čističa prináša mimoriadne výhody a súčasne chráni životné prostredie.

👉 DÔLEŽITÉ!

Návod na obsluhu je súčasťou spotrebiča. Ešte pred uvedením spotrebiča do prevádzky si návod pozorne prečítajte. Uchovávajte tento návod na obsluhu tak, aby ste ho mali stále k dispozícii, aby ste doň mohli hocikeď nazrieť.

► Bezpečné zaobchádzanie s parným čističom

⚠ NEBEZPEČENSTVO!

Rešpektujte nasledujúce bezpečnostné upozornenia.

- 01 Používajte parný čistič len na výrobcom určený účel.
- 02 Pripojujte spotrebič do elektrickej siete len vtedy, ak je napätie siete zhodné s napätím, uvedeným na štítku spotrebiča. Zásuvka musí byť uzemnená, inak hrozí ohrozenie života kvôli úrazu elektrickým prúdom!
- 02b Pred zapojením stroja skontrolujte, či hodnoty na štítku s technickými údajmi zodpovedajú hodnotám elektrickej siete a či je zásuvka vybavená automatickým magnetotermickým spínačom, ktorý je citlivý na hodnoty nižšie ako 0,03 A- 30ms.
- 03 Nikdy nevyťahujte zástrčku zo sieťovej zásuvky ťahom za sieťový šnúru.
- 04 Neťahajte spotrebič za sieťový šnúru.
- 05 Nepoužívajte predlžovaciu šnúru. Pokiaľ je použitie predlžovacej šnúry bezpodmienečne nutné, použite šnúru s príslušnou značkou prípustnosti, opatrenú uzemňujúcim vodičom. Predlžovaciu šnúru pred použitím úplne rozviňte.
- 06 Zástrčku vyťahujte zo sieťovej zásuvky:
 - po použití spotrebiča,
 - pred plnením tlakovej nádoby,
 - pred výmenou parnej hadice.
- 07 Po zistení poškodenia sa nemiesa spotrebič ďalej používať! Poškodenia nechajte odstrániť autorizovaným strediskom zákazníckeho servisu!
- 08 Nepoužívajte spotrebič na čistenie elektrických prístrojov a spotrebičov a elektrických zásuviek.
- 09 Nečistite spotrebič parou.
- 10 Neobsluhujte spotrebič, pripojený do elektrickej siete, s mokrymi rukami alebo nohami.
- 11 Neponárajte spotrebič do kvapalín.
- 11b Hadica obsahuje elektrické prípojky: nepoužívajte ho k zachyteniu vody a neumývajte ho ponorením do vody.
- 12 Vyprázdňujte tlakovú nádobu až vtedy, keď sa spotrebič či voda ochladí. Pozor! V horúcom stave existuje nebezpečenstvo popálenia alebo oparenia!
- 13 Nenechávajte spotrebič, pripojený k elektrickej sieti, bez dohľadu.
- 14 Opravy či výmenu pre bezpečnosť dôležitých

častí (napr. sieťovej šnúry) smie uskutočňovať len autorizované stredisko zákazníckeho servisu.

- 15 Nesmerujte prúd pary na osoby alebo zvieratá.
- 16 Nedotýkajte sa prúdu pary rukami.
- 17 Pri používaní spotrebič nezakrývajte, pretože by sa mohol prehriať.
- 18 Deti a osoby so spotrebičom neoboznámené nesmú spotrebič používať.
- 19 Pokiaľ požívate spotrebič iným osobám, dajte príslušnej osobe aj tento návod na použitie.
- 20 Výrobok nesmú používať deti a osoby s telesnými postihnutím, zníženými zmyslovými a duševnými schopnosťami alebo nedostatkom skúseností a vedomostí, s výnimkou toho, keď im poskytnete dohľad alebo pokyny.
- 21 Deti si s výrobkom nesmú hrať. Ani pod dohľadom.

► POUŽÍVANIE PARNÉHO ČISTIČA

Praktické rady

⚠ POZOR!!

- ⚠ Parný čistič používajte výlučne na čistenie predmetov, ktoré takéto čistenie znášajú.
- Rešpektujte údaje výrobcu týkajúce sa čistenia príslušného materiálu.
- Pokiaľ nemáte príslušné informácie, vyskúšajte čistenie materiálu na nejakom skrytom mieste. Ak sa materiál pri čistení poškodí, nemali by ste parný čistič na tento materiál používať.
- Používajte len odporúčané diely príslušenstva.
- Zakrývajte kedy bavlnenou handrou, aby ste zabránili poškrabaniu.
- Zvislé plochy čistite zhora nadol. Na podlahu položte handru, aby sa zachycovala stekajúca nečistota.
- Predlžovacie trubice používajte iba vtedy, keď je to bezpodmienečne nutné.
- Parou postrekujte len malé plochy; nečistota sa potom po uvoľnení lepšie odstráni.
- Prúd pary smerujte priamo na tvrdojšie priľnuté znečistenie.
- Chúlostivé povrchy (napr. drevo) čistite nasledovne:
 - Postrekujte malým množstvom pary.
 - Okamžite po vyčistení povrch vysušte.
- Pred čistením parou koberce najprv vyčistite vysávačom.

⚠ UPOZORNENIE

- Usadeniny vodného kameňa sa z parného čističa

neuvolňujú. Odstráňte vopred prostriedkom na rozpúšťanie vodného kameňa.

Možnosti použitia

Pomocou parného čističa môžete čistiť nasledujúce povrchy alebo materiály:

Veľké plochy:

- podlahy a keramické dlaždice, drevo, kameň alebo plochy z linolea,
- voskom ošetrované keramické podlahy (na odstránenie vosku),
- dlaždice a steny s obkladačkami,
- žalúzie, spúšťacie rolety,
- koberce.

Malé plochy:

- medzipriestory vo vykurovacích prvkoch, škáry medzi dlaždicami a obkladačkami,
- rámy okien a dverí (veraje),
- okenice.

Sklenené plochy:

- okná, sklenené steny,
- sklenené dvere,
- zrkadlá.

Látkové čalúnenia:

- koberce a celopodlahové koberce,
- čalúnený nábytok (pohovky, kreslá a leňošky)

⚠POZOR!!

Ak čistíte nábytok, rešpektujte nasledujúce upozornenia:

- Nesmerujte nikdy prúd pary priamo na nábytok.
- Používajte vždy mäkké a nasiakavé handry.
- Pracujte s nízkym tlakom pary
- Pri čistení nábytku nikdy netlačte.

Montáž kolies a rukoväte

- Namontujte rukou kolesá podľa pokynu na obr. **B**, nepotrebuje na to žiadne náradie.
- Rukoväť (13) sa montuje na hornú stranu spotrebiča pomocou 4 skrutiek s krížovou drážkou (zahrnuté do rozsahu dodávky) (viď obr. **B**). Priskrutkujte ich krížovým skrutkovačom (nie je súčasťou dodávky).

Montáž držiaka

- Na pohodlné odkladanie oboch predlžovacích trubíc (17) použite držiak (29).
- Držiak sa upevní na spodnú predlžovaciu trubicu 2 skrutkami (sú súčasťou dodávky) (viď obr. **B**).

Časti prístroja:

- 1 Páka pre vypúšťanie pary
- 2 Ohybná hadica
- 7 Stierka
- 8 Indikátor pary
- 9 Zátka bojlera
- 10 Zástrčka a napájací kábel
- 11 Kolesá
- 12 Regulátor množstva pary
- 13 Rukoväť
- 14 Veľká kefa s kliešťami
- 15 Kliešte na uchytenie handry
- 16 Nástavec na kefu
- 17 Predlžovacie hadice
- 18 Pružinové polohovacie tlačidlo
- 19 Rukoväť parnej trysky
- 20 Predĺžená ohnutá tryska
- 21 Plochá kefa
- 22 Trojhranná kefa
- 23 Handra
- 24 Kryt
- 25 Vrečko zabraňujúce usádzaniu vodného kameňa
- 26 Lievik
- 27 Odmerka
- 28 Vrečko pre príslušenstvo
- 29 Uchytká

KONTROLNÝ PANEL

- 3 Kontrolka tlaku pary (zelená)
- 4 Hlavný vypínač
- 4/B Kontrolka hlavného vypínača (oranžová)
- 5 Kontrolka ohrievania (zelená)
- 6 Kontrolka úrovne vody (oranžová)

Uvedenie spotrebiča do prevádzky

Ako dať vodu (obr **B**)

⚠POZOR!

- Pred plnením spotrebiča vodou:
 - Vypnite spotrebič.
 - Vytiahnite zástrčku zo sieťovej zásuvky.
- Naplňte parný čistič vodou z vodovodu. Tvorba

vodného kameňa v spotrebiči môže spôsobiť prehrievanie a upchávajúce parných vedení. Aby sa tomu predišlo, postupujte podľa popisu v kapitole „Odstraňovanie vodného kameňa z tlakovej nádoby“.

- Postavte parný čistič na rovnú plochu.
- Skrutkujte uzáver (9) kotla proti smeru pohybu hodinových ručičiek, kým ho úplne neodskrutkujete.
- Naplňte vodu v správnom množstve (min. 0,5 l – max. 1,6 l), použite nádobku a lievik, ktoré boli dodané so spotrebičom.
- Založte uzáver (9): otáčajte ho v smere pohybu hodinových ručičiek, kým nie je úplne zaskrutkovaný.

VAROVANIE

- Presvedčte sa, či je uzáver tlakovej nádoby pevne zaskrutkovaný. V prípade, že by sa uzáver počas prevádzky uvoľnil, hrozí nebezpečenstvo oparenia.

Pripojovanie parného čističa



NEBEZPEČENSTVO!

(obr. 6)

- Spotrebič sa smie pripojiť len vtedy, ak sieťové napätie zodpovedá hodnote napätia, uvedenej na štítku spotrebiča.
- Uvedte hlavný vypínač (4) do polohy „OFF“ (VYP).
- Skontrolujte nasledujúce časti:
 - Prívodná šnúra: nesmie byť poškodená.
 - V spotrebiči musí byť minimálne 0,5 l vody. Použite príbalenú odmernú nádobu.
 - Hadica: Musí byť pripevnená na príslušný upevňovací diel.
 - Dýzy: Výstup pary z dýz nesmie byť obmedzovaný.
- Stlačte hlavný vypínač (4). Kontrolka (4/B) a kontrolka (5) svietia: začína ohrev.
- Spotrebič je teraz zapnutý, voda sa ohrieva a začína sa tvoriť para.
- Po rozsvietení zelenej kontrolky (3) je spotrebič pripravený na prevádzku.

Doplňovanie vody do tlakovej nádoby



VAROVANIE

- Nikdy neatvárajte uzáver tlakovej nádoby (9) počas prevádzky!

Pri otvorení uzáveru tlakovej nádoby hrozí nebezpečenstvo oparenia.

UPOZORNENIE:

- Ak je vypotrebovaná zásoba vody, svietí oranžová kontrolka (6) stavu hladiny vody

Doplňovanie tlakovej nádoby

- Presvedčte sa, že zo spotrebiča nevystupuje po rozsvietení oranžovej kontrolky (6) stavu hladiny vody žiadna para, a to tak, že pri otvorení regulátora (12) stlačíte viackrát páku (1) na spúšťanie páry.
- Nastavte hlavný vypínač (4) do polohy „OFF“ (VYP).
- Vytiahnite zástrčku (10) zo sieťovej zásuvky.
- Nechajte spotrebič vychladnúť tak, až je ukazovateľ v žltom rozsahu.

UPOZORNENIE:

- Uzáver je vybavený poistným ventilom, ktorý bráni otvoreniu uzáveru, kým je tlak pary vysoký. Ak sa uzáver otáča naprázdno, znamená to, že v kotle je ešte tlak a teda vysoká teplota.
- Skrutkujte uzáver (9) kotla proti smeru pohybu hodinových ručičiek, kým ho úplne neodskrutkujete.
- Nalejte do kotla vodu.
- Založte uzáver (9): otáčajte ho v smere pohybu hodinových ručičiek, kým nie je úplne zaskrutkovaný.

Používanie parného čističa

Vypínanie parného čističa

- Nastavte hlavný vypínač (4) do polohy „OFF“ (VYP).
- Vytiahnite zástrčku (10) zo sieťovej zásuvky.
- Nechajte spotrebič vychladnúť.

► POUŽÍVANIE DIELOV PRÍSLUŠENSTVA

Diely príslušenstva nasadiť alebo odstrániť

⚠ NEBEZPEČENSTVO!

- Nepracujte nikdy s mokrými rukami. Ohrozenie života úrazom elektrickým prúdom!
- Pred nasadzovaním alebo odstraňovaním dielov príslušenstva spotrebič vypnite.
- Diely príslušenstva sa počas prevádzky zahrievajú: Pred výmenou dielov nechajte spotrebič vychladnúť. Inak hrozí nebezpečenstvo popálenia!

Pripojovanie predlžovacích trubíc

- Stisnite odpružené tlačidlo (18) na rukoväti parnej dýzy (19).
- Zasuňte rukoväť parnej dýzy (19) do hrdla predlžovacej trubice (17) tak, že odpružené tlačidlo (18) pritom zaklapne.

Nasadzovanie kief(obr. **D**)

- Než namontujete obdĺžnikovú (14) alebo trojuholníkovú (22) kefu, nasadte kĺb (16) kefy:
 - Držte kĺb (16) kefy nasmerovaný smerom nadol a úplne ho nasuňte do kefy. Potom otočte kĺb nahor do správnej pracovnej polohy.
 - Stisnite odpružené tlačidlo (18) na rukoväti (19) parnej dýzy alebo na predlžovacej trubici (17).
 - Zavedte kĺb (16) kefy do rukoväte (19) parnej dýzy alebo do konca predlžovacej trubice (17); odpružené tlačidlo (18) musí pritom zaklapnúť.

Snímanie predlžovacej trubice alebo kefy

- Stlačte odpružené tlačidlo (18) na držadle rukoväte (19) parnej dýzy alebo na predlžovacej trubici (17).
- Vytiahnite predlžovaciu trubicu (17) z rukoväte parnej dýzy (19).
- Otočte kĺb (16) kefy smerom dolu a snímte kefu.

Nasadenie ochrannej handry(obr. **F**)**⚠ UPOZORNENIE:**

- Bavlnené handry chránia povrchy pred poškrabaním v priebehu čistenia. Špinavé handry možno prať aj v práčke.

⚠ VAROVANIE

- Handry sa počas prevádzky zahrievajú.
- Pred výmenou handier spotrebič vypnite.

Nasadenie handry na kefu

- Položte handru na rovnú plochu.
- Položte kefu (14) do stredu handry.
- Stisnite odpružené príchytky (15) držiaka handry a najprv ich pridržte.
- Zasuňte rohy handry medzi kefu (14) a držiak handry (15).
- Teraz zasuňte tiež prednú stranu handry a uvoľnite odpružené príchytky.

Nasadenie handry na trojuholníkovú kefu

- Trojuholníkovú kefu (22) postavte na handru (24).
- Kefu obalte handrou (viď obr.).

Namontovanie malej kefy**⚠ UPOZORNENIE:**

- Štetec (21) používajte výlučne s ohnutou dýzou (20).
- Namontujte malú kefu na koniec ohnutej dýzy.
- Nastrčte ohnutú dýzu na predlžovaciu trubicu (17) alebo na rukoväť (19) parnej dýzy.

Čistenie sklenených plôch(obr. **F**)**⚠ POZOR!!**

- Veľmi studené sklo môže pre tepelný šok prasknúť.
- Pokiaľ je vonkajšia teplota cca 0 °C alebo nižšia, môže pre rozdiely teploty dochádzať k prnitiu na povrchu skla. V prípade, že po prvý raz rozprašujete paru proti oknu, dodržiavajte odstup minimálne 20 cm.
- Najprv rozprašujte po celej okennej tabuli z väčšej vzdialenosti (min. 20 cm), potom ešte raz z menšej vzdialenosti (= väčší tlak pary).

Montáž a obsluha pomôcky na umývanie okien

(7) Optional : Voliteľné (obr. G)

- Nasuňte pomôcku (7) na umývanie okien na predlžovaciu trubicu (17) alebo na rukoväť parnej dýzy (19); odpružené tlačidlo (18) pritom musí zaklapnúť.

⚠ UPOZORNENIE:

- Regulátor pary (12) má 5 polôh a je plynule regulovateľný; pri stupni 1 je nastavený len malý výstup pary a pri stupni 5 potom výstup maximálny. Stupeň 1 nepoužívajte dlhšie než 5 minút.
- Silne znečistené okná čistite najprv pomocou malej (22) alebo veľkej (14) kefy, ktorú ste zakryli handrou (23 alebo 24).
- Potom použijete pomôcku na umývanie okien.
- Vždy po ukončení práce očistíte gumovú stierku pomôcky na umývanie okien. Len čistá a bezchybne priliehajúca guma nezanecháva pruhy.
- Nastavte regulátor pary (12) do polohy 3 a rozstrekujte paru po okne zhora nadol (obr. 1).
- Odstráňte nečistotu miernym tlakom pomocou gumovej špongie a (viď obr. 2).
- Vysušte okno gumovou stierkou (viď obr. 3).

(7) Optional : **Voliteľné**

- **Vysušte okno gumovou stierkou.**

▶ ÚDRŽBA



NEBEZPEČENSTVO!

- Pred začiatkom prác pri údržbe a čistení:
 - Vypnite spotrebič.
 - Vytiahnite zástrčku zo zásuvky.
 - Pred vyprázdňovaním tlakovej nádoby nechajte vodu vychladnúť.

Pokyny na údržbu:

- Aby sa predišlo tvorbe vodného kameňa, mali by ste tlakovú nádobu minimálne raz mesačne naplniť vodou, potom ju vypláchnuť a vyprázdniť.
- Tlakovú nádobu vyprázdňujte vždy pred dlhšími odstavkami.

- Prípravok na odstraňovanie vodného kameňa používať podľa pokynov a upozornení, uvedených v kapitole „Odstraňovanie vodného kameňa“, aby ste minimalizovali jeho tvorbu.

▶ SKLADOVANIE PARNÉHO ČISTIČA

- Omotajte kábel okolo oboch výčnelkov v zadnej časti spotrebiča (viď obr. H).

ČISTENIE SPOTREBIČA

⚠ POZOR!!

- Nepoužívajte žiadne rozpúšťadlá, pretože by mohli poškodiť plastové diely spotrebiča.
- Na čistenie dielov príslušenstva používajte výlučne vodu.
- Kryt spotrebiča čistite vlhkou handrou.
- Očistené kefy nechajte vyschnúť a potom ich uložte štetinami nahor, aby sa predišlo deformáciám.

ČISTENIE TLAKOVEJ NÁDOBY

- Akúkoľvek prácu na údržbe možno robiť len na vychladnutom spotrebiči, zástrčka musí byť vytiahnutá zo sieťovej zásuvky.
- Vyplachujte tlakovú nádobu parného čističa – podľa tvrdosti vody – najneskôr po maximálne 10 naplneniach, prípadne podľa potreby častejšie. Informáciu o tvrdosti vody získate od Vášho vodohospodárskeho úradu alebo v mestských vodáreniach.
- Naplňte tlakovú nádobu vodou a silno ňou zatrepajte; vodu potom vylejte tak, že spotrebič naklopíte do rohu.

▶ ODSTRANOVANIE VODNÉHO KAMEŇA Z TLAKOVEJ NÁDOBY (používanie prostriedku na odstraňovanie vodného kameňa)

Používanie prostriedku na odstraňovanie vodného kameňa:

- Používanie prostriedku na odstraňovanie vodného kameňa zabraňuje usadzovanie vodného kameňa v komponentoch spotrebiča a vedeniach, ktoré prichádzajú do styku s parou

⚠ NEBEZPEČENSTVO! Prostriedok na odstraňovanie vodného kameňa neprehŕtajte! Nemiešajte ho s inými látkami. Pokiaľ by sa výrobok dostal do styku s očami alebo s tvárou, umyte postihnuté miesta vodou.

- Načatý prostriedok na odstraňovanie vodného kameňa uchovávajte v dobre uzavretom pôvodnom obale a mimo dosahu detí.
- Nepoužívajte spotrebič, pokiaľ sa v tlakovej nádobe nachádza prostriedok na odstraňovanie vodného kameňa.
- Nazaručenie dobrej a dlhoročnej funkčnosti Vášho parného čističa odporúčame tlakovú nádobu zbavovať vodného kameňa v nasledujúcich časových intervaloch:

1 dH = 9,52 g/l CaO (oxid vápnika)

Tvrdosť vody <10° dH:

Odstránenie vodného kameňa po 100 naplneniach nádrže.

Tvrdosť vody 10° ÷ 22° dH:

Odstránenie vodného kameňa po 75 naplneniach nádrže.

Tvrdosť vody ►22° dH:

Odstránenie vodného kameňa po 50 naplneniach nádrže.

- O tvrdosti vody Vás môže informovať Váš vodohospodársky úrad alebo mestské vodárne.

Postup:

1. Naplňte spotrebič cca 1 litrom teplej vody.
2. Nasypťe polovicu (25 g) obsahu so spotrebičom dodaného vrečka (50 g) s prostriedkom na odstraňovanie vodného kameňa do tlakovej nádoby a nechajte roztok pôsobiť cca 8 hodín.
3. Bezpečnostný uzáver nezaskrutkovávajte.
4. Po určenej dobe pôsobenia roztok na odstraňovanie vodného kameňa vylejte.

5. Vypláchnite tlakovú nádobu 2x až 3x studenou vodou, aby sa odstránilo zvyškové množstvo prostriedku na odstraňovanie vodného kameňa

Parný čistič je teraz opäť pripravený na použitie.

- Obsah vrečka, dodaného so spotrebičom postačí na 2 odstránenie vodného kameňa; potom možno používať každý bežný prostriedok na odstraňovanie vodného kameňa (tekutý alebo práškový).

► POMOC PRI PROBLÉMOCH

⚠ NEBEZPEČENSTVO! Opravárske práce môžu vykonávať len pracovníci zmluvného strediska zákazníckeho servisu.

🗨 UPOZORNENIE Aj pri správnom používaní spotrebiča sa môžu vyskytovať poruchy. V nasledujúcej tabuľke sú uvedené niektoré možné poruchy a ich odstraňovanie. V prípade, že by použitie našich rád nepomohlo, obráťte sa na zmluvné stredisko zákazníckeho servisu.

TOVÁRENSKÝ ŠTÍTOK S TECHNICKÝMI ÚDAJMI

Na továrenskom štítku uvedené údaje musia súhlasiť s pripojeným sieťovým napätím.

Bezpečnostné zariadenie:

- prevádzkové tlačidlo,
- prevádzkový termostat,
- bezpečnostný termostat,

Porucha	Príčina	Odstránenie
• Parný čistič je pripravený na použitie, ale nevychádza z neho para.	• Regulátor pary (osobitné vybavenie) je nastavený do polohy „0“. • Príslušenstvo je upchaté	• Regulátor pary (12) natočte do polohy 1 ÷ 5. • Skontrolujte príslušenstvo
• Para vychádza nepravidelne a vystrekuje voda	• Tlaková nádoba na paru je príliš plná.	• Páku (1) na spúšťanie pary stlačte a nechajte vyteciť nadbytočnú vodu. Pri plnení tlakovej nádoby dbajte na správne množstvo vody (max. 1,6 l).
• Pri práci sa oddeľuje diel príslušenstva.	• Diel príslušenstva je pripojený nesprávne.	• Príslušenstvo správne pripojte

- ovládanie pary na utesnenej rukoväti,
- parná tlaková nádoba z pod tlakom odlievaného hliníka.

TECHNICKÉ ÚDAJE

Objem tlakovej nádoby na paru 2,4 l
Kapacita tlakovej nádoby na paru 1,6 l

Prevádzková teplota 145 °C
Teplota pri skladovaní a preprave 0 ÷ 40 °C
Teplota prostredia 0 ÷ 40 °C
Vibrácie prenášané na užívateľa < 2,5 m/s²

Na továrenskom štítku

Napätie/menovité napätie **V ~ Hz**
Pripojovacia hodnota menovitého príkonu **W**
Tlak pary **kPa (bar)**
hmotnosť **Kg**

► ZÁRUKA

Všetky naše spotrebiče prešli podrobnými skúškami a kontrolami. Záruka pokrýva podľa platných predpisov výrobné chyby. Záruka platí od dátumu predaja.

Zo záruky sú vylúčené:

- Pohybujúce sa a opotrebovaniu podliehajúce diely
- gumové diely, uhlíkové kefy, filtre, príslušenstvo a voliteľné diely príslušenstva.
- Náhodné poškodenie a poškodenie spôsobené prepravou, nedbalosťou alebo nesprávnym zaobchádzaním, chybné alebo účelu nezodpovedajúce používanie a inštalácie.
- Záruka sa nevzťahuje na prípadne potrebné čistenie funkčne schopných dielov, upchaté dýzy a filtre či dýzy zablokované vodným kameňom.

Spotrebič je primárne určený na použitie pri voľnočasových aktivitách a NIE NA PROFESIONÁLNE VYUŽITIE: záruka nepokrýva používanie mimo súkromnej oblasti.

LIKVIDÁCIA



- Likvidácia musí prebiehať podľa platných predpisov na ochranu životného prostredia.
- Spotrebiče a diely príslušenstva, ktoré  nie sú prevádzkyschopné, treba likvidovať podľa ich zloženia materiálu.
- Pri likvidácii je nutné postupovať podľa lokálnych platných predpisov. Opatrite si u Vašej obecnej správy adresy príslušných pracovísk, zaoberajúcich sa likvidáciou.
- Ako vlastníkov elektrického alebo elektronického spotrebiča je Vám zákonom zakázané (podľa európskej smernice 2012/19/EU zo dňa 27. januára 2003 o starých elektrických a elektronických spotrebičoch, ako aj podľa národných zákonodarstiev členských štátov EÚ, v ktorých sa táto smernica realizuje), aby ste tento výrobok alebo jeho elektrické či elektronické diely príslušenstva odkladali netriedene do domového odpadu. Namiesto toho využite na to vyhradené bezplatné zberné miesta.







UPOZORNENIE:

- Pri likvidácii rešpektujte predpisy, platné v mieste Vášho mesta alebo obce. Tam získate tiež informácie o adresách príslušných pracovísk, zaoberajúcich sa likvidáciou.

► INFORMACIJE O VARNOSTI

- Uvod

V teh navodilih uporabljeni opozorilni izrazi in simboli imajo naslednji pomen:

Simbol	Opozorilo	Opis
	NEVARNOST	ONevarnost možnih težkih do smrtno nevarnih poškodb oseb.
	OPOZORILO	Opozorilo pred možnimi lahkimi poškodbami oseb ali pred možno materialno škodo
	POZOR/ PREVIDNO	Opozorilo možnega uničenja ali poškodbe naprave
	VAŽNO / OPOMBA NAMIG	Dodatne informacije in uporabni
		Glede na vrsto nevarnosti so uporabljeni naslednji simboli:
	NEVARNOST	Nevarnost zaradi električnega toka
	OPOZORILO	Nevarnost zaradi vroče vodne pare
	OPOZORILO	Nevarnost opeklin

PREDVIDENA UPORABA

- Ta naprava je primerna tudi za kolektivno uporabo, npr. v šolah, bolnicah, tovarnah, trgovinah, uradih in domovih.

Uporabne informacije za čiščenje s paro:

Čiščenje z vodno paro je brez dvoma bolj okolju prijazno kot čiščenje z modernimi čistili. Poleg tega je količina porabljene vode v obliki pare veliko manjša. Naprava oddaja zelo vročo paro v veliki količini. Učinek čiščenja je neprimerljiv; Maščobni in prašni delci, katerih odstranitev pri običajnih čistilnih sistemih postane problematična, se odstranijo. Para čisti in dezinficira. Bakterije, pršice, kal in druge patogene snovi se odstranijo, poleg tega pa čistilnik povezuje prašne delce in preprečuje nastanek alergij, ki jih povzročajo prah. Uporaba parnega čistilca prinaša torej velike prednosti in ob tem tudi ščiti okolje.

👉 VAŽNO / OPOMBA

Navodila za upravljanje so sestavni del naprave. Pred začetkom uporabe jih pozorno preberite. Vedno jih shranjujte na dosegu roke, da jih lahko vedno znova preberete.

► Varno ravnanje s parnim čistilnikom

⚠ NEVARNOST!

Prosimo, upoštevajte naslednja varnostna navodila:

- 01 Napravo uporabljajte zgolj v ta namen, za katerega je bila izdelana
- 02 Napravo priključite na električno omrežje takrat, ko se električna napetost ujema s tisto, ki je določena na etiketi naprave. Vtičnica mora biti ozemljena, v nasprotnem primeru obstaja življenjska nevarnost zaradi električnega toka!
- 02b Priključek aparata na električno omrežje mora biti opravljen v skladu s predpisom IEC 60364-1. Pred priključitvijo aparata preverite, da podatki na identifikacijski tablici ustrezajo vrednostim za električno omrežje in da je vtičnica zavarovana s termomagnetnim diferencialnim stikalom (»DIFERENCIAL ZA VAROVANJE ŽIVLJENJA«) s stopnjo za sprožitev manj kot 0,03 A - 30ms.
- 04 Električnega vtiča iz vtičnice ne vlecite s kablom
- 05 Ne uporabljajte kabskega podaljška. Če je uporaba kabskega podaljška nujno potrebna, uporabite kabel z ustrezno dostopno oznako ozemljenja. Pred uporabo kabski podaljšek popolnoma odvijte.
 - Električni vtič potegnite ven:
 - Po uporabi naprave
 - Preden napolnite kotliček
 - pred zamenjavo parne cevi
 - Pred uporabo preverite naslednje dele:
 - mrežni kabel
 - električni vtič
 - parno cev
- 07 Če opazite poškodbe, naprave ne smete uporabljati. Okvare naj odpravi pooblaščen osebna centra za storitve.
- 08 Naprave ne uporabljajte za čiščenje elektronskih naprav in vtičnic
- 09 Naprave ne čistite s paro
- 10 Priključene naprave ne upravljajte z mokrimi rokami ali nogami
- 11 Naprave ne potaplajte v tekočino
- 11B Cev vsebuje elektricne povezave: ne uporabljajte je za zbiranje vode in ne čistite je z namakanjem v vodo.
- 12 Kotliček odstranite šele takrat, ko se naprava oz. voda ohladi. POZOR! V vročem stanju obstaja nevarnost opeklin oz. oparin.

- 13 Naprave, ki je vključena ali priključena v električno omrežje, ne pustite nenadzorovane.
- 14 Popravilo in zamenjavo bistvenih varnostnih delov (npr. mrežni kabel) naj opravi zgolj pooblaščen osebna centra za storitve.
- 15 Parnega curka ne usmerjajte v ljudi ali živali
- 16 Parnega curka se ne dotikajte z rokami
- 17 Med uporabo naprave ne prekrivajte, ker se lahko pregreje
- 18 Otroci in nezaupljive osebe naprave ne smejo uporabljati
- 19 Če napravo posodite drugi osebi, priložite tudi ta navodila za uporabo.
- 20 Naprave ne smejo uporabljati osebe s telesno invalidnostjo in duševnimi motnjami ali osebe s pomanjkljivimi izkušnjami in znanjem, razen če to počnejo pod nadzorom in z navodili.
- 21 Otroci se kljub nadzoru z napravo ne smejo igrati.

► UPORABA PARNEGA ČISTILNIKA

Uporabni nasveti

⚠ POZOR/ PREVIDNO!

- ⚠ AParni čistilnik uporabljajte izključno za čiščenje predmetov ali površin, ki tako čiščenje tudi prenašajo.
 - ⚠ Bodite pozorni na določila proizvajalca v zvezi s čiščenjem določenih materialov.
 - ⚠ Če nimate teh informacij, preizkusite s čiščenjem na skritem mestu predmeta ali površine. Če se ob tem material poškoduje, parnega čistilnika za ta material ne uporabljajte.
- Uporabljajte izključno predlagano dodatno opremo.
 - Krtačke prekrijte z bombažno krpo, da preprečite nastanek prask.
 - Navpične površine čistite od zgoraj navzdol. Na tla položite krpo, da ulovite odtekačo umazanijo.
 - Podaljševalne cevi uporabljajte le, ko je to nujno potrebno.
 - S paro napršite vedno le majhne površine; Umazanija se tako bolje odstrani, zatem ko se razpusti.
 - Parni curek usmerite neposredno na trdovratne madeže.

Čiščenje zahtevnejših površin (npr. lesa):

- napršite le malo pare

- takoj po čiščenju osušite
- Preproge pred parnim čiščenjem najprej očistite s sesalnikom.

VAŽNO / OPOMBA:

- Nakopičenega apnenca parni čistilnik ne očisti, zato ga je najprej potrebno odstraniti s topilom.

Možnosti uporabe

S parnim čistilnikom lahko čistite sledeče površine oz.

Velike površine:

- Tla iz keramičnih ploščic, lesa, kamna ali z linolejsko oblogo
- Z voskom obdelana keramična tla (za odstranitev voska)
- Ploščice in stene s prevleko za ploščice
- Žaluzije, drsna dvodelna okna
- Preproge

Majhne površine:

- Vmesni prostori med ogrevalnimi elementi, fuge med ploščicami, odbojne letve
- Okviri oken in vrat, polkna

Steklene površine:

- Okna, steklene stene
- Steklena vrata
- Ogljedala

Preobleke iz blaga



- Preproge in preprogaste talne obloge
- Tapecirano pohištvo (zofe, naslanjači)

POZOR/ PREVIDNO!

Pri čiščenju pohištva upoštevajte naslednja navodila:

- Parnega curka nikoli ne usmerite neposredno na pohištvo.
- Vedno uporabljajte suho in vpojno krpo.
- Uporabljajte nižji parni tlak.
- Pri čiščenju pohištva ne izvajajte pritiska.

Montaža koles in ročaj

- Z roko montirajte kolesa kot je prikazano na sliki ; Za to ne potrebujete orodja.
- Ročaj (13) pritrдите s 4 križnimi vijaki (v obsegu dobave) na zgornjo stran naprave (slika ). Za to potrebujete križni izvijač (ni v obsegu dobave).

Montaža držala

- Za udobno namestitvev obeh podaljševalnih cevi (17) uporabite držalo.
- Držalo pritrдите z dvema vijakoma (v obsegu dobave) na spodnjo podaljševalno cev (Slika ).

Deli aparata:

- 1 Vzvod za aktiviranje pare
- 2 Gibljiva cev
- 7 Čistilnik stekla
- 8 Kazalec za paro
- 9 Zamašek kotlička
- 10 Vtikač in kabel za napajanje
- 11 Kolesa
- 12 Regulator intenzivnosti pare
- 13 Držaj
- 14 Velika ščetka s prijemalkami
- 15 Prijemalke-nosilke tkanine
- 16 Ščetke z zgibom
- 17 Podaljševalne cevi
- 18 Gumb z vzmetjo
- 19 Držaj parne šobe
- 20 Upognjen razpršilnik s podaljškom
- 21 Čopič
- 22 Trikotna ščetka
- 23 Tkanina iz blaga
- 24 Kapa
- 25 Vrečka proti apnencu
- 26 Lijac
- 27 Karafa
- 28 Vreča za pribor
- 29 Kavelj za podporo

KONTROLNA PLOŠČA

- 3 Kontrolna luč pritiska pare (zelena)
- 4 Glavno prekinjalo
- 4/B Kontrolna luč glavnega prekinjala (oražna)
- 5 Kontrolna luč za segrevanje (zelena)
- 6 Kontrolna luč nivoja vode (oražna)

Vključitev naprave

Naplní vodou

(fig. )

POZOR/ PREVIDNO!

- Preden napravo napolnite z vodo:
 - izklopite napravo
 - električni vtič potegnite iz vtičnice
 - Parni čistilnik napolnite z vodovodno vodo. Nastajanje vodnega kamna v napravi lahko

povzroči pregrevanje in zamašitev odvodne pare. Da se temu izognete ali da to težavo odpravite, si preberite poglavje "Odstranjevanje apnenca iz kotlička".

- Parni čistilnik postavite na ravno površino.
- Odvijajte zamašek (9) peči v nasprotni smeri urinega kazalca, dokler ne odvijete do konca.
- Napolnite vodo v pravi količini (min. 0,5 l – maks. 1,6 l) s pomočjo posode in lijaka, ki sta priložena.
- Namestite zamašek (9): vrtite v smeri urinega kazalca, dokler ga ne zavijete do konca.

⚠ OPOZORILO!

- Prepričajte se, da je zamašek kotlička trdno privit. Če se zamašek med uporabo zrahlja, obstaja možnost opeklin

Priključitev parnega čistilnika



NEVARNOST!

(fig. 6)

- Napravo priključite na električno omrežje takrat, ko se električna napetost ujema s tisto, ki je določena na etiketi naprave.
- Glavno stikalo (4) nastavite na "OFF"
- Preverite naslednje dele:
- Priključitveni kabel: ne sme biti poškodovan
- V napravi mora biti najmanj 0,5 l vode. Ob tem po potrebi uporabite merilno posodo.
- Cev: mora biti pritrjena na pripadajoč priključitveni del
- Šobe: izhajanje pare in šob ne sme biti nikoli obremenjeno.
- Pritisnite glavno stikalo (4). Kontrolna luč (4/B) in kontrolna luč (5) svetita: Segrevanje se je pričelo.
- Naprava je sedaj vključena, voda se segreva in nastaja vodna para.
- Ko posveti zelena kontrolna lučka (3), je naprava pripravljena za uporabo.

Dolivanje vode v kotliček



OPOZORILO!

- Med uporabo nikoli ne odpirajte zamaška kotlička (9)!
- Ob odprtem zamašku obstaja možnost opeklin!

🔊 VAŽNO / OPOMBA:

- Ko je vodna rezerva porabljena, posveti oranžna lučka kazalca nivoja napolnjenosti (6).

Dolivanje vode

- Prepričajte se, da naprava, zatem ko posveti oranžna lučka kazalca nivoja napolnjenosti (6), ne oddaja več pare. To storite tako, da pri odprtem regulatorju (12) večkrat aktivirate parno ročico (1).
- Glavno stikalo (4) nastavite na "OFF"
- Električni vtič potegnite iz vtičnice.
- Pustite, da se čistilnik hladi, dokler kazalec ni na rumenem območju.

🔊 VAŽNO / OPOMBA:

- Zamašek ima varnostni ventil, ki preprečuje odpiranje zamaška, dokler je tlak pare visok. Če se zamašek obrača v prazno, to pomeni, da je tlak še prisoten in je posledično temperatura v peči.
- Odvijajte zamašek (9) peči v nasprotni smeri urinega kazalca, dokler ne odvijete do konca.
- Nalijte vodo v peč.
- Namestite zamašek (9): vrtite v smeri urinega kazalca, dokler ga ne zavijete do konca.

Uporaba parnega čistilnika Izklop parnega čistilnika

- Glavno stikalo (4) nastavite na "OFF".
- Električni vtič (10) potegnite iz vtičnice.
- Pustite, da se naprava ohladi.

► UPORABA DODATNIH DELOV

Namestitev oz. odstranitev dodatnih delov

⚠ NEVARNOST

- Nikoli ne delajte z mokrimi rokami. Življenjsko nevarno zaradi električnega toka!
- Preden namestite oz. odstranite dodatne dele, napravo izklopite.
- Dodatni deli se med uporabo segrejejo: pustite, da se naprava ohladi, preden zamenjate dele. V nasprotnem primeru obstaja nevarnost opeklin!

Priključitev podaljševalnih cevi

- Pritisnite vzmetni gumb (18) na ročaju parne šobe

(19).

- Ročaj parne šobe (19) vtaknite v objemko podaljševalne cevi (17), tako da se vzmetni gumb ob tem zaskoči.

Namestitev krtačke

(Side. D)

- Najprej vstavite zglob krtačke (16), preden montirate štirikotno (14) ali trikotno (22) krtačko:
- Zglob krtačke (16) držite usmerjenega navzdol in celega vtaknite v krtačko. Zglob potem obrnite navzgor v primeren položaj za delo.
- Pritisnite vzmetni gumb (18) na ročaju parne šobe (19) ali na podaljševalni cevi (17).
- Zglob krtačke (16) vstavite v ročaj parne šobe (19) ali v konec ročaja parne šobe (19); Vzmetni gumb (18) se mora ob tem zaskočiti.

Odstranitev podaljševalne cevi oz. krtačke

- Pritisnite vzmetni gumb (18) na ročaju parne šobe (19) ali na podaljševalni cevi (17).
- Podaljševalno cev (17) snemite iz ročaja parne šobe (19).
- Zglob krtačke (16) zavrtite navzdol in snemite krtačko.

Nameščanje zaščitne krpe

(fig. E)

 **VAŽNO / OPOMBA:**

- Bombažne krpe med čiščenjem ščitijo površine pred praskami.



Umazane krpe se lahko perejo tudi v pralnem stroju.

 **OPOZORILO!**

- Med uporabo se krpe segrejejo.
- Preden krpo zamenjate, napravo ugasnite.

Nameščanje krpe na krtačko

(Side. F)

- Krpo položite na ravno podlago.
- Krtačko (14) položite na sredino krpe.
- Vzmetno sponko (15) držala za krpo pritisnite navzdol in jo držite.

- Kote krpe potisnite med krtačko (14) in držalo (15).
- Med krtačko in držalo potisnite tudi sprednjo stran krpe in izpustite vzmetno sponko (15).

Nameščanje krpe na trikotno krtačko

- Trikotno krtačko (22) postavite na krpo (24).
- Krtačko ogrnite s krpo.

Nameščanje majhne krtačke

 **VAŽNO / OPOMBA:**

- Čopič (21) uporabljajte izključno z upognjeno šobo (20).
- Majhno krtačko montirajte na konec upognjene šobe.
- Upognjeno šobo natakните na podaljševalno cev (17) ali na ročaj parne šobe (19).

Čiščenje stekla

(fig. G)

 **POZOR/ PREVIDNO!**

- Zelo hladno steklo se zaradi toplotnega šoka lahko razleti.
- Če je zunanja temperatura približno 0° ali manj, lahko zaradi temperaturnih razlik pride do napetosti na površini stekla. Ko paro prvič razpršite po oknu, naj bo razdalja najmanj 20 cm.
- Najprej paro razpršite po celotni površini iz večje razdalje (najmanj 20 cm), potem pa še enkrat iz manjše razdalje (= večji pritisk pare).

Montaža in upravljanje pripomočka za pranje stekla

(7) Optional : Neobvezno (fig G)

- Pripomoček za pranje stekla (7) namestite na podaljševalno cev (17) ali na ročaj parne šobe (19); Vzmetni gumb (18) se mora pri tem zaskočiti.

 **VAŽNO / OPOMBA:**

- Regulator pare (12) ima 5 pozicij in je stopenjsko nastavljiv; Pri 1. stopnji je izstopanje pare majhno, pri 5. stopnji pa maksimalno. 1. stopnje ne uporabljajte dlje kot 5 minut.
- močno umazana okna prej očistite s pomočjo majhne (22) ali velike (14) ščetke, ki jo prej prekrijete s krpo (23 ali 24).
- Na tem mestu okno lahko očistite s pripomočkom za pranje stekla.

- Čistilno gumo pripomočka za pranje stekla po vsaki uporabi očistite. Zgolj čista in brezhlebna guma za seboj ne pušča črt.
- Regulator pare (12) nastavite na pozicijo 3 in paro razpršite na okno od zgoraj navzdol (glej sliko 1).
- Umazanijo odstranite z gumijasto gobo in ob tem bodite pozorni na nežen pritisk. (glej sliko 2)
- Okno osušite s čistilno gumo.

(7) Optional

- sušenje, stlačením gumené na okenné sklo.

► VZDRŽEVANJE



NEVARNOST!

- Pred vzdrževalnimi ali očiščevalnimi deli:
- Izklopite napravo
- Električni vtič potegnite iz vtičnice
- Pustite, da se voda ohladi, preden odstranite kotliček.

Opozorila za vzdrževanje:

- Da se izognete vodnemu kamnu, napolnite kotliček vsaj enkrat mesečno z vodo, ga izperete in spraznite.
- Pred daljšim mirovanjem naprave kotliček vedno izpraznite.
- Preden napravo pospravite, vedno pustite da se ohladi. Čistilo za odstranjevanje apna uporabite po spodaj napisanih navodilih "Odstranjevanje apna iz kotlička", da preprečite njegovo nabiranje.

► Shranjevanje parnega čistilnika

(Side. )

- Kabel ovijte okrog kljukic na zadnji strani naprave (glej sliko)..

Čiščenje naprave

⚠ POZOR/ PREVIDNO!

- Ne uporabljajte topil, saj se plastični deli naprave lahko poškodujejo.
- Za čiščenje dodatnih delov uporabljajte izključno samo vodo.
- Ohišje čistite z vlažno krpo.
- Očiščene ščetke pustite, da se posušijo in jih ob tem obrnite navzgor, da preprečite preoblikovanje.

ČIŠČENJE KOTLIČKA

- Vsa vzdrževalna dela naj potekajo ob izključeni in ohlajeni napravi.
- Kotliček parnega čistilnika z vodo sperite – glede na trdoto vodenajkasneje po desetih napolnitvah ali po potrebi.
- Informacije o trdoti vode dobite pri vašem uradu za vodno gospodarstvo ali pri komunalnem podjetju.
- Kotliček napolnite z vodo in ga močno pretresite; Potem vodo odlijte stran, tako da napravo nagnete na stran.

► ODSTRANJEVANJE APNENCA IZ KOTLIČKA

(Uporaba čistila proti apnencu)

Uporaba sredstva za odstranjevanje apnenca preprečuje odlaganje apnenca na komponentah, ki so v stiku s paro.

- ⚠ **NEVARNOST!** Sredstva za odstranjevanje apnenca ne zaužijte! Ne mešajte ga z drugimi snovmi. Če produkt pride v stik z očmi ali obrazom, prizadete dele sperite z veliko vode.
- Po prvi uporabi produkt shranjujte v dobro zaprti originalni embalaži in izven dosega otrok.
- Naprave ne uporabljajte, dokler se čistilno sredstvo še nahaja v kotličku.

Da zagotovite dobro in dolgoletno delovanje vašega parnega čistilnika, predlagamo, da kotliček vzdržujete po naslednjih merilih:

1 dH = 9,52 gr/l CaO (kalcijev dioksid)

Trdota vode <10° dH: odstranjevanje apna po 100 polnih rezervoarjih
Trdota vode med 10/20° dH: odstranjevanje apna po 75 polnih rezervoarjih

Trdota vode ► kot 22° dH: odstranjevanje apna po 50 polnih rezervoarjih

- O trdoti vode vas lahko informira vaš urad za vodno gospodarstvo ali komunalno podjetje.
- 1. Kotliček napolnite s približno enim litrom tople vode.

2. Polovico (25g) sredstva za odstranjevanje apnenca (v obsegu dobave) dajte v kotliček in pustite delovati približno 8 ur.
3. Varnostnega zapirala ne zapirajte.
4. Po osmih urah raztopino zlijte ven.
5. Kotliček s hladno vodo sperite 2 do 3 krat, da odstranite preostalo količino in ostanke apnenca. Parni čistilnik je sedaj spet pripravljen za uporabo. Količina sredstva za odstranjevanje apnenca zadošča za 2 uporabi;

Potem lahko uporabljate vsak odstranjevalec, ki ga kupite v trgovini.

(tekoč ali v obliki praška).

► POMOČ PRI TEŽAVAH

⚠ NEVARNOST!

- Popravila lahko izvajajo samo delavci naročila storitev za stranke centra.

👉 VAŽNO / OPOMBA:

- Tudi s pravilno uporabo aparata se lahko pojavijo motnje. V spodnji tabeli so navedene nekatere možne napake in njihovo odpravljanje. V primeru, da bi radi, da uporabite našo napako, se obrnite na center za pogodbe o izvajanju storitev za stranke.

TOVARNIŠKA ETIKETA S TEHNIČNIMI PODATKI

Na etiketi navedeni podatki se morajo ujemati z omrežno napetostjo.

Varnostna oprema: stikalo za obratovanje • termostat • varnostni termostat • upravljanje s paro z zatesnjenim ročajem • kotliček iz eloksiranega aluminija.

TEHNIČNI PODATKI

Prostornina kotlička: **2,4 l**
Kapaciteta kotlička: **1,6 l**

Temperatura delovanja: **145° C**
Temperatura skladiščenja in transporta: **0÷40° C**

Temperatura okolice: **0÷40° C**
Tresljaji, ki se prenesejo na uporabnika: **< 2,5 m/s²**

Na etiketi

Napetost: **V ~ Hz**
Kotel moči: **W**
Parni tlak: **kPa (bar)**
teža: **Kg**

► GARANCIJA

Vse naše naprave so bile podvržene skrbnemu testiranju. Garancija v skladu s prevladujočimi predpisi pokriva tovarniške napake. Garancija velja od datuma nakupa.

Garancija izključuje: obrabljene in premikajoče se sestavne dele – gumijaste dele, oglene ščetke, filtre, dodatke in neobvezne dele. – Naključne škode in

Motnja	vzrok	odprava
<ul style="list-style-type: none"> • Parni čistilnik je pripravljen za uporabo, para pa ne izstopa 	<ul style="list-style-type: none"> • Regulator pare (oprema po naročilu) je nastavljen na stopnjo "0" • Oprema/dodatki so zamašeni 	<ul style="list-style-type: none"> • Regulator pare nastavite na stopnjo 1-5 • Preverite opremo/dodatke
<ul style="list-style-type: none"> • Para izstopa neenakomerno in voda škropi. 	<ul style="list-style-type: none"> • Kotliček je preveč poln 	<ul style="list-style-type: none"> • Pritisnite parno ročico (1) in odstranite odvečno vodo. Pri polnitvi kotlička pazite na pravo količino (Največ 1,6 l).
<ul style="list-style-type: none"> • Me delom odpade dodatni kos opreme 	<ul style="list-style-type: none"> • Dodatni kos opreme je nameščen v nasprotju z navodili. 	<ul style="list-style-type: none"> • Dodatni kos pravilno namestite.

škode, ki so nastale zaradi transporta, malomarnosti ali napačnega ravnanja, škode zaradi nepravilne uporabe in inštalacije ali uporabe v druge namene. Garancija ne vključuje nujnega čiščenja tehnično uporabnih delov, zamašenih šob in filtrov ali blokiranih šob zaradi nalaganja apnenca.

Naprava je namenjena predvsem za hobi uporabo in NE ZA PROFESIONALNO DELO: Garancija ne pokriva uporabe izven zasebnega območja.

RAVNANJE Z ODRABLJENO NAPRAVO









• V kolikor ste lastnik električne ali elektronske naprave, Vam zakon (v skladu z direktivo Evropske skupnosti 2012/19/EU o ravnanju z odrabljenimi električnimi in elektronskimi napravami in državno zakonodajo držav članic Evropske skupnosti, ki so sprejele to direktivo) prepoveduje, da s tem proizvodom oz. z njenimi električnimi/elektronskimi deli ravnate kot z običajnimi hišnimi odpadki. Poslužite se predvidenih brezplačnih zbiralnih mest. Proizvod lahko pustite pri distributerju v trenutku nakupa novega proizvoda, ki je enakovreden odrabljenemu. Če proizvod odvržete v okolju, lahko resno ogrozite naravo in človeško zdravje.

Upodobljeni simbol predstavlja kontejner za mestne smeti. Strogo je prepovedano odlagati proizvod v te kontejnerje. Neupoštevanje določb iz direktive 2012/19/EU in odlokov iz držav Evropske skupnosti se kaznuje.

► INFORMATION OM SÄKERHETEN

- Inledning

För att kalla på din uppmärksamhet används följande symboler i bruksanvisningen.

Symbol	Varning	Betydelse
	FARA	Varning för allvarliga eller livsfarliga personskador.
	OBSERVERA	Varning för lättare person- eller materialskador
	VARNING	Varning för att apparaten kan gå sönder.
	VIKTIGT/NOTERING	Extra information och råd för en korrekt användning av apparaten.
		En av följande symboler används beroende på farans art:
	FARA	Fara för elektrisk ström.
	OBSERVERA	Fara orsakad av kokande ånga
	OBSERVERA	Fara för kokhet ånga.

FÖRUTSEDD ANVÄNDNING

- Apparatsens prestation och dess enkla handhavande motsvarar en INTE PROFESSIONELL användning, till exempel i hotell, skolor, sjukhus, fabriker, butiker, kontor och bostäder.

Användbar information om tvättning med ånga:

Vatten i ångform ger en ekologisk tvättverkan som är överlägsen modernarengöringsmedel och ångan används med återhållsamhet. Ångan somskapas av apparaten ger en kraftfull rengörande verkan tack vare en högtemperatur och effekt. Fetter och dammpartiklar som normalt är svåra att eliminera löses utan problem. Ångan rengör och desinficerar, eliminerar bakterier, kvalster, mikroorganismer och sjukdomsalstrande partiklar. Dessutom binds dammpartiklar så att uppkomst av dammallergi kan förhindras. Du kan dra nytta av alla dessa fördelar genom att använda ångrengöraren i hemmet, samtidigt som du drar ditt strå till stacken för att värna om miljön.

 **Viktigt! Denna bruksanvisning utgör en del av apparaten. Läs den noggrant innan apparaten används för första gången. Förvarbruksanvisningen så att den alltid finns till hands för konsultation**

► INFORMATION OM SÄKERHETEN

Säker användning av ångregöraren

⚠FARA!

Respektera följande säkerhetsföreskrifter:

- 01 Använd endast apparaten för de ändamål som den är avsedd för.
- 02 Anslut endast apparaten om nätspänningen överensstämmer medspänningen som anges på apparatens märkplåt och om väguttaget är jordat.
- 02b Apparaten elanslutningar måste uppfylla normen IEC 60364-1. Innan du ansluter apparaten, försäkra dig om, att uppgifterna på typskylten stämmer med elnätet och att uttaget är säkrat med en jordfelsbrytare med en reaktionskänslighet under 0,03 A - 30ms.
- 03 Håll inte i elkabeln när stickkontakten dras ut ur väguttaget.
- 04 Dra inte apparaten med nätkabeln.
- 05 Det avråds från att använda förlängningskabel. Om förlängningskablar ändå måste användas ska dessa vara säkerhetsgodkända och jordade. Rulla ut förlängningskabeln fullständigt innan den används.
- 06 Dra ut nätkabeln ur väguttaget när apparaten inte längre används och innan ångpannan fylls på eller ångröret byts ut.
- 07 Innan apparaten används ska du kontrollera att nätkabeln, stickkontakten och ångröret inte är skadade. Använd inte apparaten om fel förekommer. Vänd dig till en auktoriserad serviceverkstad för att kontrollera eventuella defekter.
- 08 Använd inte apparaten för rengöring av elektriska apparater eller väguttag.
- 09 Använd inte ångan för att rengöra själva apparaten.
- 10 Arbota inte med fuktiga händer och fötter när apparaten är ansluten.
- 11 Sänk inte ned apparaten i någon typ av vätska.
- 11b Flex-rör slang innehåller elektriska kablar. Sänk inte ned flex-rör slang någon typ av vätska.
- 12 Töm inte ångpannan när vattnet fortfarande är varmt. Observera! Risk för brännskador.
- 13 Lämna inte apparaten utan uppsikt när den är ansluten till elnätet eller när apparaten är påslagen.
- 14 Reparationer ska endast utföras av en auktoriserad serviceverkstad.
- 15 Om anslutningssladden till elnätet skulle vara

skadad, reparera den eller byt ut den genom att be assistensservice om en ny sladd. Nätkabeln ska endast bytas ut av en auktoriserad serviceverkstad.

- 16 Rikta aldrig ångstrålen mot personer eller djur.
- 17 Rör aldrig med händerna i närheten av ångstrålen.
- 18 Täck inte över apparaten när den används. Den kan överhettas.
- 19 Apparaten ska inte användas av barn eller personer som inte känner till hur den används.
- 20 Om apparaten lånas ut till andra personer är det nödvändigt att även överlämna bruksanvisningen.
- 21 Produkten ska inte användas av barn, personer med fysiska eller psykologiska handikap eller personer som saknar lämplig erfarenhet och kännedom om produkten.
- 22 Barn ska inte leka med produkten. Detta gäller även om en vuxen finns närvarande.

► ANVÄNDNING AV ÅNGREGÖRAREN

Praktiska råd

⚠VARNING!

- ⚠ Försäkra dig om att materialen och ytorna som ska rengöras är lämpliga för rengöring med ångregörare.
- ⚠ Ta hänsyn till tillverkarens anvisningar angående rengöring av olika material.
- ⚠ Om information saknas ska du alltid göra ett litet test på en mindre synlig punkt. Om skador uppstår ska du undvika att använda ångregöraren.

- Använd alltid de rekommenderade tillbehören.
- Fäst alltid bomullsduken på borstarna för att undvika repor.
- Arbota alltid uppifrån och ned på vertikala ytor. Lägg en trasa under ytan som ska rengöras för att samla upp smutsen.
- Använd endast förlängningsrören när det är nödvändigt.
- Spruta ångan på små ytor åt gången. Smutset som precis har lösts upp är lättare att ta bort.
- För mer envist smuts kan ytorna behandlas direkt med ångstrålen.
- För mer känsliga ytor, t.ex. träytor, spruta endast

lite ånga och torka omedelbart.

- Mattor ska först rengöras med dammsugare och sedan med ångrengöraren.

VIKTIGT:

- Ångstrålen kan inte ta bort kalkavlagringar. Dessa ska först tas bort med kalkborttagningsmedel.

Användningsområden

Ångrengöraren är lämplig för rengöring av:

Stora ytor såsom:

- Golv av keramik, trä, sten och linoleum.
- Vaxbehandlade keramikgolv (borttagning av vax).
- Golvplattor eller plattbelagda väggar.
- Jalusier, skjutfönster.
- Mattor.

Mindre ytor såsom:

- Utrymmen mellan värmeelement, springor mellan golvplattor och golvsocklar.
- Dörr- och fönsterkarmar.
- Persienner

Glasytor såsom:

- Fönster, glasväggar.
- Glasdörrar
- Speglar

Tygbeklädnader såsom:

- Mattor och heltäckningsmattor.
- Stoppade möbler (soffor, fåtöljer)..

VARNING!

- Möbelytor kan behandlas med ångrengöraren under följande förhållanden:
- Rengör inte möbelytorna genom att spruta ångstrålen direkt på dem.
- Använd alltid en mjuk uppsugande trasa. Arbeta med svagt ångtryck.
- Utöva inte något tryck under rengöringen.

Montering av hjul och handtag

- Montera hjulen för hand enligt bilden på **B**. Inget verktyg krävs.
- Handtaget (13) ska monteras på apparatens övre

del med 4 skruvar (ingår i tillbehörssatsen)(se bilden på **B**). En skruvmejsel krävs för att dra åt skruvarna (ingår inte itillbehörssatsen).

Montering av stödhake

- Montera stödhaken (29) för att använda de två förlängningarna på ett bekvämt sätt. Stödhaken (13) ska fästas under de två förlängningarna med två skruvar (ingår itillbehörssatsen) se bilden på (fig. **B**).

Apparatens delar:

- 1 Knapp för aktivering av ånga
- 2 Flex-rör
- 7 Fönsterborste
- 8 Ångindikator
- 9 Ångpanelock
- 10 Stickkontakt och kabel
- 11 Hjul
- 12 Regulator för ångintensitet
- 13 Handtag
- 14 Borste med klämmor
- 15 Dukklämmor
- 16 Borstled
- 17 Förlängningsrör
- 18 Fjäderknapp
- 19 Handtag för ångmunstycke
- 20 Vinklat strålmunstycke
- 21 Liten borste
- 22 Trekantig borste
- 23 Tygduk
- 24 Huv
- 25 Påse med orttagningsmedel
- 26 Trätt
- 27 Käril
- 28 Tillbehörspåse
- 29 Stödhake

KONTROLLPANEL

- 3 Kontrollampa för ångtryck (grön)
- 4 Huvudströmbrytare
- 4/B Kontrollampa för huvudströmbrytare (orange)
- 5 Kontrollampa för uppvärmning (grön)
- 6 Kontrollampa för vattennivå (orange)

Starta apparaten

Fyll på med vatten (fig. **E**)

⚠ VARNING!

- Innan du fyller på ångpannan ska du koppla från apparaten och dra ut stickkontakten.
- Fyll endast på ångregöraren med vatten som är destillerat (om det är möjligt) eller med kranvatten med låg mineralhalt. Kalkbildningen i maskinen kan leda till att maskinen överhettas och att ångledningarna sätts igen.
- Ångregöraren ska stå på en plan yta.
- Skruva loss locket (9) på pannan moturs tills det har lossnat helt.
- Håll i en lämplig vattenmängd (min. 0,5 l och max. 1,6 l) med hjälp av det medlevererade kärlet och tratten.
- Sätt på locket (9): vrid det medurs tills det har skruvats fast helt.

⚠ OBSERVERA!

- Försäkra dig om att ångpannans lock har stängts korrekt. Om locket öppnas under användning finns det risk för brännskador.

Anslutning av ångregöraren**FARA!**

(fig. 10)

- Anslut endast apparaten om nätspänningen överensstämmer med den nominellspänningen som anges på märkplåten över tekniska egenskaper.
- Huvudströmbrytaren (4) ska vara frånkopplad (läge OFF).
- Nätkabeln (10) får inte vara skadad.
- Vattenbehållaren ska fyllas på med en tillräcklig vattenmängd (min. 0,5 l). Fyll på vattenmed det därtill avsedda kärlet.
- Slangen ska anslutas med respektive tillbehör.
- Ångutloppet från ångmunstycket får inte blockeras.
- Tryck på huvudströmbrytaren (4), kontrollampan (4/B) och kontrollampan (5) tänds (uppvärmning börjar).
- Apparaten är i drift. Vattnet värms upp och ångan skapas.
- När den gröna kontrollampan tänds (3) är apparaten klar att användas.

Håll vattnet i ångpannan**OBSERVERA!**

- Öppna inte ångpannans lock (9) under drift! Varning för brännskador!

**VIKTIGT!**

- När vattenreserven är slut tänds kontrollampan för vattennivån (6) och lyser orange.

Påfyllning

- Tryck flera gånger på ångknappen (1) för att försäkra dig om att maskinen inte sprutar ut någon ånga, efter att den orange kontrollampan (6) för vattennivån har tänts (hållregulatorn (12) öppen).
- Koppla från huvudströmbrytaren (4) (läge OFF).
- Dra ut stickkontakten (10) från eluttaget.
- Låt apparaten svalna tills visaren hamnar på det gula fältet.

**VIKTIGT!**

- Locket är utrustad med en säkerhetsventil som förhindrar att tappen öppnas så länge som ångtrycket är högt. Om det går att snurra runt locket så innebär det att det fortfarande finns tryck och därmed temperatur i pannan.
- Skruva loss locket (9) på pannan moturs tills det har lossnat helt.
- Håll vatten i pannan.
- Sätt på locket (9): vrid det medurs tills det har skruvats fast helt.

Koppla från ångregöraren

- Koppla från huvudströmbrytaren (4) (läge OFF).
- Dra ut stickkontakten (10) från eluttaget.
- Låt apparaten svalna.

► Montering och borttagning av tillbehör**⚠ FARA!**

- Arbeta inte med fuktiga händer. Elektrisk ström: Livsfarligt!
- Maskinen ska kopplas från innan tillbehören tas bort.
- Tillbehören värms upp under användning. Låt dem svalna innan de byts ut. Var försiktig vid byte

av tillbehör under användning, det finns risk för brännskador.

Anslut förlängningsrören

- Tryck på fjäderknappen (18) på ångmunstyckets handtag (19).
- Sätt in ångmunstyckets handtag (19) i förlängningsrörets muff (17) tills fjäderknappen (18) knäpper till.

Montera borstarna

(fig. D)

- För att använda den rektangulära eller den trekantiga borsten ska förstleden (16) monteras för borstarna:
- **Håll leden (16) riktad nedåt och stick in den så långt det går i borsten. För sedan leden till arbetsläge genom att vrida den uppåt.**
- **Tryck på fjäderknappen (18) på ångmunstycketshandtag (19) eller på förlängningsröret (17).**
- Stick in leden (16) i ångmunstyckets handtag (19) eller i förlängningsrörets ände (17) tills fjäderknappen (18) knäpper till.

Ta bort röret och borstarna

- Tryck på fjäderknappen (18) på ångmunstyckets handtag (19) eller på förlängningsröret (17).
- Dra ut förlängningsröret (17) från ångmunstyckets handtag (19).
- Vrid leden (16) nedåt och dra ut den från borsten.

Fäst skyddsduken

(fig. E)

VIKTIGT:

- Bomullsdukarna används för att skydda ytor som rengörs så att de inte repas. Observera! Dukarna blir varma under rengöringsarbetet.

⚠ OBSERVERA

- Apparaten ska vara frånkopplad när dukarna byts. Smutsiga dukar kan tvättas i tvättmaskinen.

Fästa duken på borsten

Lägg skyddsduken på en plan yta.

- Lägg borsten (14) i mitten på duken.
- Tryck på dukklämmorna (15) och håll dem nedtryckta.
- Stick in dukens två hörn bakifrån under dukklämman (15).
- Stick även in dukens främre del under dukklämman. Släpp dukklämmorna (15).

Fästa duken på den trekantiga borsten

- Lägg den trekantiga borsten (22) på duken (24).
- Linda duken runt den trekantiga borsten (se figuren).

Montera penseln

VIKTIGT:

- Använd penseln (21) endast tillsammans med det bockade munstycket (20).
- Montera penseln på det bockade munstyckets ände.
- Montera det bockade munstycket på röret (17) eller på ångmunstyckets handtag (19).

Tvätta fönster

(fig. G)

⚠ VARNING!

- Stora temperaturskillnader mellan fönsterglas och ångan kan leda till att glaset spricker.
- Spruta sedan ångan på hela glasytan för att kompensera termiska chocker och undvika spänningar på glasytan.
- Stora temperaturskillnader mellan fönsterglas och ångan kan leda till att glaset spricker.

Användande av fönsterborsten

(7) Optional (fig G)

- Tryck på fjäderknappen (18) på ångmunstyckets handtag (19) eller på förlängningsröret (17).
- Stick in det vinklat strålmunstycke (20) i röret (17) eller på ångmunstyckets handtag (19) tills fjäderknappen (18) knäpper till

VIKTIGT:

- Spruta ångan på fönstretuppifrån och ned genom att ställaregulatort (12) i läge 3.
- Torka av genom att skrapa fönsterborste gummiremsa (7) på fönstret.
- Särskilt smutsiga fönster ska först tvättas med penseln (22) eller borsten (14) och med duken (23 eller 24).
- Efter varje tvätt ska fönstertvättens gummiremsa rengöras med en ren duk.

(7) Optional

- Om gummiremsan inte är ordentligt rengjord och sträckt kan fönstret repas.

► UNDERHÅLL**NEVARNOST!**

- Stäng av strömbrytaren och dra ut stickkontakten ur eluttaget innan någon typ av underhåll eller rengöring utförs.
- Töm inte ångpannan så länge vattnet är varmt i ångpannan.
- För att undvika att kalkavlagringar bildas rekommenderas att en gång i månaden fylla ångpannan med vatten, skölja och sedan tömma ut vattnet.
- Om apparaten inte ska användas under en längre tid rekommenderas att tömma ångpannan på vatten.
- Låt alltid apparaten svalna innan den läggs undan.
- För att förhindra att kalk ansamlas i vattnet rekommenderas att använda kalkborttagningsmedel på det sätt som beskrivs nedan.

► LÄGGA UNDAN ÅNGRENGÖRAREN

(fig. 15)

- Kabeln kan lindas runt de två utstickande delarna bak till på ångrengöraren.

Rengöring**⚠ VARNING!**

- Använd inte lösningsmedel. Apparatus plastdelar kan skadas.
- Rengör höljet med en mjuk trasa.

- Tillbehören ska endast rengöras med vatten.
- Torka de rengjorda borstarna med borsten vänd uppåt för att undvika eventuella deformationer.

RENGÖRING AV ÅNGPANNAN

- Alla typer av underhållsingrepp ska endast göras med kall apparat och med urdragen stickkontakt.
- Rengör apparatus ångpanna var 5:e eller max. var 10:e gång (beroende på vattnets hårdhet) som ångpannafylls upp. Vänd dig till kommunen eller till vattenverket för information om vattnets hårdhet.
- Fyll på ångpannan med vatten och skaka ångpannan kraftfullt. Töm sedan ut innehållet genom att luta apparaten på ena sidan.

► BORTTAGNING AV FÖRHÅRDNADER I ÅNGPANNAN**(användning av kalkborttagningsmedel)****Användning av kalkborttagningsmedel förhindrar att kalk avsätts på apparatus komponenter och ledningar som kommer i kontakt med ångan.**

⚠ FARA! ka inte förtäras. Ska inte blandas med andra ämnen. Skölj med rikligt med vattenvrid kontakt med ögonen eller ansiktet. Ska förvaras väl försluten i originalförpackningen. S2 = Skaförvaras utom räckhåll för barn. Apparaten kan inte användas så länge kalkborttagningsmedlet finns i ångpannan.

- För att apparaten ska fungera på ett korrekt sätt och under en lång tid rekommenderas att förhårdnader i ångpannan tas bort med följande intervaller (DH = deutsche Härte = tyska grader)

1 Dh = 9,52 gr/l CaO (Calciumcarbonat)

**< 10 Dh: var 100:e påfyllning
mellan 10/22 Dh: var 75:e påfyllning
► 22 Dh: var 50:e påfyllning**

- Vänd dig till kommunen eller till vattenverket för information om vattnets hårdhet.
- 1 Häll ca 1 liter varmt vatten i apparaten.
- 2 Häll i HALVA innehållet från den medlevererade

påsen och låt lösningen verka i ca 8 timmar.

- 3 Stäng inte locket. När denna vätska finns i ångpannan ska inte apparaten användas.
- 4 Töm sedan apparaten. Eftersom det alltid stannar kvar en viss mängd vätska inuti ångpannan ska dennasköljas ur med kallt vatten 2 eller 3 gånger för att ta bort alla kalkrester fullständigt.
- 5 Nu är apparaten klar för att användas.

- Innehållet i den medlevererade påsen räcker till 2 borttagningar av avlagringar.
- Hädanefter kan vilketkalkborttagningsmedel som helst (i pulver- eller vätskeform) användas som säljs i handeln.

► ÅTGÄRDA MINDRE FEL

⚠ FARA! Reparationer ska endast göras vid en auktoriserad serviceverkstad.

👉 VIKTIGT: Även om apparaten används på ett korrekt sätt kan fel uppträda. Iföljande tabell anges några typer av fel och respektive åtgärder. Om våra råd inte löser ditt problem med apparaten kan du vända dig till en auktoriserad serviceverkstad.

Öppningssäkertlock med säkerhetsventil • Ångpanna av pressgjuten aluminium.

TEKNISKA EGENSKAPER

Ångpannans volym	2,4 L
Ångpannans kapacitet	1,6 L
Drifttemperatur	145° C
Förvarings- och transporttemperatur	0÷40° C
Omgivningstemperaturen vid drift	0÷40° C
Vibrazioni trasmesse all'utilizzatore	< 2,5 m/s²

Kontrollera att tekniska data :

Spänning/frekvens	V ~ Hz
Ångpannans effekt	W
Ångtryck	kPa (bar)
Vikt	Kg

MÄRKPLÅT ÖVER TEKNISKA DATA

Kontrollera att tekniska data som anges påmärkplåten överensstämmer medelnätet till vilken maskinen ska anslutas

Skydd: Tryckvakt • Termostat • Säkerhetstermostat • Vattentättångreglage på handtaget •

Problem	Orsak	Åtgärd
• Ångregöraren är klar för att användasmen ingen ånga kommer ut.	•Regulatorn för ångintensiteten(optional) är i läge 0. • Tillbehöret är igensatt.	• Vrid regulatorn för ångintensiteten tillläget 1-5. • Kontrollera tillbehören.
• Ångflödet kommer inte ut med ett jämntflöde och blandas med vattensprut.	•För mycket vatten har fyllts på iångpannan.	• Släpp ut det överflödiga vattnet genomatt trycka på knappen (1). Varuppmärksam på vattenmängden närapparaten fylls på (max. 1,6 l).
• Ett tillbehör lossnar vid användningen.	• Tillbehöret har inte monteratspå ett korrekt sätt.	• Montera tillbehöret på ett

► GARANTIVILLKOR

Alla våra apparater har genomgått noggranna provkörningar och täcks av en garanti på tillverkningsfel. Garantin gäller från och med inköpsdatumet. Inköpsdatumet innebär det datumsom anges på köpekvittot som överlämnas när apparaten levereras från återförsäljaren. Tillverkaren förbinder sig att gratis reparera eller byta ut de delar som inom garantiperioden påvisar fabriktionsfel. Defekter som inte rör sig om uppenbara material- eller tillverkningsfel undersöks vid en av våra auktoriserade serviceverkstäder eller vid vårt huvudkontor och debiteras beroende på undersökningens utfall. Garantin täcker inte följande: Rengöring och reparation av maskinen och tillbehör som beror på kalkbildning, plötsliga och oförutsedda skador, transportskador, skador som beror på vårdslöshet eller olämplig behandling, felaktig eller olämplig användning eller installation som inte överensstämmer med bruksanvisningen eller fel som på annat sätt inte beror på en normal användning och tillämpning av apparaten. Garantin upphör att gälla om en tredje man har reparerat eller mixtrat med apparaten. Apparaten byts inte ut och garantin förlängs inte till följd av ett fel. Reparationen utförs vid en av våra auktoriserade serviceverkstäder eller vid vårt huvudkontor och ska skickas fraktfritt. D.v.s. att användaren betalar transportkostnaderna. Garantin täcker inte eventuell rengöring av funktionskomponenterna. Tillverkaren avser sig allt ansvar för eventuella skador på personer eller föremål som beror på en olämplig eller felaktig användning av apparaten.

butören vid inköp av en ny produkt, likvärdig den som skrotas. Att lämna produkten i naturen kan orsaka allvarliga skador på miljön och människors hälsa.

Symbolen i figuren representerar soptunnan för kommunalt avfall och det är strängt förbjudet att lägga apparaten i dessa behållare. Att ej efterleva föreskrifterna i direktivet 2012/19/EU och gällande förordningar i de olika EU-länderna är straffbart med böter.

UNDANSKAFFANDE



Lagen förbjuder innehavare av en elektrisk eller elektronisk apparat (i enlighet med EU-direktivet 2012/19/EU rörande undanskaftande av elektriska och elektroniska apparaturer samt nationell lagstiftning i de EU-länder som har antagit detta direktiv) att skrota denna produkt eller dess elektriska / elektroniska tillbehör som sorterat hushållsavfall och påbjuder istället skrotning vid avsedda insamlingsställen. Det är möjligt att undanskaffa produkten direkt hos distri-

► ИНФОРМАЦИЯ ОТНОСНО БЕЗОПАСНОСТТА

- Въведение

Настоящото Ръководство за употреба и поддръжка съдържа символи за привличане на вниманието, значението на които е посочено по-долу.

Символ	Предупреждение	Значение
	ОПАСНОСТ	Предупреждение за възможни сериозни или фатални наранявания
	ПРЕДУПРЕЖДЕНИЕ	Предупреждение за възможни леки наранявания или за материални щети
	ВНИМАНИЕ	Предупреждение за възможна повреда или счупване на уреда
	ВАЖНО / ЗАБЕЛЕЖКА	Допълнителна информация и полезни съвети относно правилната употреба на уреда
		В зависимост от вида на опасността, ще бъде използван един от следните символи:
	ОПАСНОСТ	Опасност от електрически ток
	ПРЕДУПРЕЖДЕНИЕ	Опасност от гореща пара
	ПРЕДУПРЕЖДЕНИЕ	Опасност от попарване

ПРЕДНАЗНАЧЕНИЕ

- Този уред за почистване чрез налягане е предназначен за домакински нужди и за хоби дейности: гаранцията не важи, ако уредът бъде използван за други цели.
- Апаратът е подходящ за продажба например на хотели, училища, болници, фабрики, магазини, офиси или за отдаване под наем.

Полезна информация за почистването с пара:

Водата, под формата на пара, има природосъобразно почистващо действие и е много по-ефективна от съвременните почистващи препарати. Под формата на пара, водата се използва по-премерено. Парата, която машината генерира поради достигането на висока температура, разтваря мазнините и праховите частици, които обикновено са трудни за премахване. Парата има хигиенно-почистващо действие и премахва бактериите, гъбичките, микробите и патогените; праховите частици полепват по нея, неутрализирайки по този начин възможността от причиняване на алергии. Можете да се възползвате от всички тези предимства, използвайки парочистачката във вашия дом и офис, опазвайки същевременно околната среда.

Важно!

Ръководството е неразделна част от уреда. Прочетете го внимателно, преди да използвате машината. Дръжте ръководството винаги под ръка, за да можете по всяко време да използвате необходимата ви информация.

► Безопасно използване на парочистачката

⚠ОПАСНОСТ!

Моля, спазвайте посочените по-долу мерки за безопасност.

- 01 Използвайте уреда само по предназначение
- 02 Свързвайте уреда към електрозахранването, което е с волтове, посочени върху табелката с данни и се уверете, че контактът, който използвате, е заземен
- 02b Свързването на уреда към електрозахранването трябва да се извърши съгласно стандарт IEC 60364-1.
Преди да включите уреда се уверете, че данните върху табелката съвпадат с тези на електрическата мрежа и гнездото на контакта са защитени чрез диференциалнотокова защита с чувствителност под 0,03 A - 30 ms.
- 03 Не дърпайте захранващия кабел, когато изключвате щепсела от контакта
- 04 Не използвайте захранващия кабел, за да местите уреда, влачейки го
- 05 Не използвайте удължители; ако е необходимо удължаване на кабела се уверете, че удължителят е заземен и, че има нужната маркировка за безопасност. Развийте изцяло удължителя, преди употреба
- 06 Изключете уреда от електрозахранването след употреба, преди пълненето на бойлера и преди смяната на маркуча за парата
- 07 Преди да използвате уреда, проверете цялостта и изправността на кабела, щепсела и на маркуча за пара. Ако откриете каквато и да е повреда или неизправност, не използвайте уреда. Уредът трябва да бъде закаран на ремонт в оторизиран сервис.
- 08 Не използвайте уреда за почистване на електрическо оборудване или контакти
- 09 Не използвайте парата за почистване на самия уред
- 10 Никога не използвайте уреда с мокри ръце или крака, когато той е включен в електрозахранването
- 11 Не го потапяйте в никакви течности
- 11b В мекия маркуч са поставени електрически връзки. Не го поставяйте във вода, за да го почистите.
- 12 Не източвайте бойлера, докато водата е все

още гореща. Предупреждение! Опасност от изгаряне и попарване.

- 13 Не оставяйте уреда без надзор, когато е включен в електрозахранването или докато работи
- 14 Всички работи по ремонт на уреда трябва да се извършват от оторизиран сервис
- 15 Смяната на захранващия кабел трябва да се извършва само от оторизиран сервис
- 16 Не насочвайте струята пара към хора или животни
- 17 Не пипайте струята пара.
- 18 Не покривайте уреда, докато работи, тъй като това може да доведе до неговото прегряване
- 19 Уредът не трябва да се използва от деца или от лица, които не са предварително обучени как да боравят с него
- 20 Ако уредът бъде зает на трети лица, предоставете заедно с него и прилежащото ръководство.
- 21 Уредът не трябва да се използва от деца или от хора с намалени физически, сетивни или психически способности, или от лица без опит и знания освен, ако те не работят под пряко наблюдение или инструкции .
- 22 Пазете децата да не си играят с уреда.

► НАЧИН НА УПОТРЕБА НА ПАРОЧИСТАЧКАТА

Важни съвети

⚠ВНИМАНИЕ!

- **Винаги проверявайте дали предметите или повърхностите, които ще почиствате с парочистачката, са подходящи за такъв вид почистване.**
- **Спазвайте указанията на производителя относно почистването на предмети, направени от различни материали.**
- **Ако липсва дадена информация за конкретен материал, изпробвайте парочистачката върху малък участък от него. Ако се появи каквато и да е щета, не използвайте парочистачката.**
- Използвайте препоръчаните аксесоари.
- Винаги поставяйте памучна кърпа върху

четките, за да избегнете надрасквания.

- Когато повърхността е вертикална, работете винаги отгоре надолу. Под повърхността, която ще почиствате, поставете кърпа, която да попива мръсотията.
- Ако се налага, използвайте удължаващите тръби.
- Пръскайте парата последователно, на малки участъци по повърхността. Разтворената мръсотия се отстранява много по-лесно.
- В случай, че мръсотията е трудна за премахване, обработете повърхността директно със струя пара.
- При деликатни повърхности, като дърво, например, напръскайте малко пара и подсушете веднага.
- Килимите трябва предварително да бъдат почистени с прахосмукачка и чак тогава с парочистачката.

ЗАБЕЛЕЖКА:

- Парочистачката не почиства никакви отлагания на варовик и котлен камък. За премахването им, използвайте препарат за отстраняване на варовикови отлагания.

Сфера на приложение

Парочистачката е подходяща за почистване на:

Повърхности с голяма площ, като:

- Подови настилки, паркет, камък и линолеум.
- Подови настилки, обработени с восък (за сваляне на восъка)
- Плочки или стени, облицовани с плочки
- Ролетни щори и плъзгащи се прозорци
- Килими

Повърхности с малка площ, като:

- Разстоянията в скарите между радиаторите, фуги, первази
- Рамки на врати или прозорци
- Капаци

Стъклени повърхности, като:

- Прозорци, стъклени стени
- Стъклени врати
- Огледала

Тапицерия, като:

- Килими и мокети
- Тапицирани мебели (дивани, фотьойли).

ВНИМАНИЕ!

Повърхността на мебелите може да се почиства

с парочистачката при спазването на следните условия:

- Никога не почиствайте, насочвайки директно парната струя.
- Винаги използвайте мека попиваща кърпа
- Работете при ниско налягане на парата
- Когато чистите, не натискайте с четката.

Сглобяване на колелата и дръжката

- Сглобете колелата ръчно, както е посочено на картинката на фиг. **B**. Не са ви нужни инструменти.
- Дръжката (13) трябва да се монтира в горната част на уреда, с помощта на 4 винчета (включени в предоставените аксесоари) (вж. снимката на страница II). За целта ще ви е нужна отвертка (не е включена в предоставените аксесоари).

Сглобяване на държача кука

- За по-удобна употреба на двата удължителя, сглобете държача кука (29).
- Държачът трябва да се закрепи с винчета (включени в аксесоарите) под удължителите (вж. снимка фиг. **B**)

Описание на уреда:

- 1 Лост за пара
- 2 Пароструен маркуч
- 7а Ксесоар за почистване на стъклото
- 8 Индикатор за пара
- 9 Предпазна запушалка
- 10 Мрежови захранващ кабел с щепсел
- 11 Ходови колела (2 броя)
- 12 Прекъсвач за избор на количеството пара
- 13 дръжка
- 14 Подова дюза
- 15 Задържача скоба
- 16 кръстовище
- 17 Удължаващи тръби (2 броя)
- 18 Бутон за деблокиране
- 19 Пароструен пистолет
- 20 Струйна дюза
- 21 Кръгла четка Черна
- 22 четка триъгълна
- 23 Хавлиена кърпа за под
- 24 Хавлиена кърпа за под

- 25 за премахване на варовика
- 26 фуния
- 27 бутилка
- 28 чанта за принадлежности
- 29 Дръжка за принадлежности

Описание на уреда

- 3 Контролна лампа , налягане на парата (зелена)
- 4 главен превключвател
- 4/В Контролна лампа , Има напрежение от мрежата (ОРАНЖЕВА)
- 5 Контролна лампа , Нагриване (зелена)
- 6 Spia livello acqua (ОРАНЖЕВА)

Включване на парочистачката

Напълнете с вода

(фиг. **E**)

⚠ВНИМАНИЕ!

- Преди да напълните бойлера с вода, изключете машината от захранването.
- Пълнете парочистачката само с дестилираната вода или с бутилирана вода с ниска минерализация.
- Образуването на отлагания в машината може да доведе до нейното прегряване и да запуши тръбата, от която излиза парата.
- Парочистачката трябва да бъде поставена на равно място.
- Отвийте капачката (9) на котела, като я завъртите обратно на часовниковата стрелка, докато не я развийете докрай.
- Налейте подходящото количество вода (мин. 0,5 л, макс. 1,6 л), използвайки предоставените ви кана и фуния.
- Поставете капачката (9): завъртете по часовниковата стрелка, докато не я завие докрай.

⚠ПРЕДУПРЕЖДЕНИЕ!

- Уверете се, че сте затворили добре капачето на бойлера. Ако капачето изпуска по време на работа, може да причини попарване!

Включване на парочистачката



ОПАСНОСТ!

(фиг. **G**)

- Включете машината само, ако мрежовото

напрежение съвпада с волтовете, посочени на маркиращата табелка.

- Копчето за включване (4) трябва да бъде изключено (в позиция OFF).
- Захранващият кабел (10) не трябва да бъде повреден.
- Резервоарът за водата трябва да бъде напълнен с достатъчно количество вода (мин. 0,5 л), с помощта на мерителната кана.
- Маркучът трябва да бъде свързан към съответната допълнителна приставка.
- Пред крайника за парата не трябва да има нищо.
- Натиснете копчето за включване (4); индикаторните лампички (4/В и 5) светват (загриването започва).
- Машината е в работен режим.
- Водата е загряна и е направена пара.
- Когато зелената лампичка (3) светне, машината е готова за работа.

Наливане на вода в бойлера



ПРЕДУПРЕЖДЕНИЕ!

- Докато машината работи, не отваряйте капачето на бойлера (9)! Опасност от попарване!

👉ЗАБЕЛЕЖКА:

- Когато водата в бойлера свърши, ще светне оранжевата лампичка (6) индикатор за водата.

Пълнене

- Когато светне оранжевата лампичка (6) "няма вода" се уверете, че машината не изкарва повече пара (задържайки устройството за проверка (12) отворено), дърпайки неколкратно последователно лоста за пускане на парата (1).
- Изключете копчето за включване (4) (в позиция OFF).
- Извадете щепсела (10) от гнездото на контакта.
- Оставете парочистачката да изстине, докато индикацията не достигне жълтата зона.

👉ЗАБЕЛЕЖКА:

<Капачката има предпазен клапан, който ѝ пречи да се отвори от високото налягане на парата. Ако капачката се върти свободно, без да се развива и отваря, значи все още е

под налягане, следователно температурата в котела е висока.

- Отвийте капачката (9) на котела, като я завъртите обратно на часовниковата стрелка, докато не я развиете докрай.
- Налейте вода в котела.
- Поставете капачката (9): завъртете по часовниковата стрелка, докато не я завиете докрай.

Изключване на парочистачката

- Изключете копчето за включване (4) (в позиция OFF).
- Изтеглете щепсела (10) от гнездото на контакта.
- Оставете парочистачката да изстине.

ПРЕДНАЗНАЧЕНИ НА ПРИСТАВКИТЕ

Поставяне или сваляне на приставки

⚠ОПАСНОСТ!

- Никога не работете с мокри ръце. Електрически ток: Опасно за живота!
- Преди да свалите приставките, изключете парочистачката.
- Когато машината работи, аксесоарите се нагорещяват. Изчакайте ги да изстинат, преди да продължите със смяната им. Внимавайте, докато сменяте приставките: опасност от попарване.

Поставяне на удължаващата тръба

- Натиснете изскачащото копче (18), разположено върху накрайника на дръжката за парата (19)
- Поставете накрайника на дръжката за парата (19) в отвора на удължаващата тръба (17), докато изскачащото копче (18) щракне на мястото си.

Поставяне на четките

(фиг. )

- За да можете да използвате правоъгълната или триъгълната четка за почистване, първо трябва да сглобите свързката за четка (16):

- Дръжте свързката за четка обърната надолу и я пхнете здраво в четката. Сега обърнете свързката за четка нагоре.
- Натиснете изскачащото копче (18), разположено върху накрайника на дръжката за парата (19) или върху удължаващата тръба (17).
- Поставете свързката за четка (16) в накрайника на дръжката за парата (19) или в отвора на удължаващата тръба (17), докато изскачащото копче (18) щракне на мястото си.

Махане на тръбата или на четките

- Бутнете изскачащото копче (18), разположено върху накрайника на дръжката за парата (19) или върху удължаващата тръба (17).
- Махнете удължаващата тръба (17) от върху накрайника на дръжката за парата (19).
- Дръжте свързката за четка (16) обърната надолу и махнете четката от свързката за четка.

Защитна кърпа

(фиг. )

👉ЗАБЕЛЕЖКА:

- За предпазване на повърхностите от издраскване се използват памучни кърпи. Внимавайте! Кърпите се нагорещяват по време на чистенето.

⚠ПРЕДУПРЕЖДЕНИЕ!

- Сменяйте кърпата чак след изключване на парочистачката!
- Изцапаните кърпи могат да се перат в пералня.

Поставяне на кърпа върху четката за почистване

- Поставете защитната кърпа върху плоска повърхност.
- Поставете четката за почистване (14) по средата на кърпата.
- Бутнете кърпата, докато придържате изскачащите скоби (15) и ги държите натиснати.
- Поставете два от краищата на кърпата под изскачащите скоби (15) отзад.
- Сега поставете предната половина на кърпата под изскачащите скоби (15) и ги пуснете.

Поставяне на кърпа върху

триъгълната четка

- Поставете триъгълната четка (22) върху кърпата (24)
- Завийте кърпата около триъгълната четка (вж. фигура).

Поставяне на малка четка

ЗАБЕЛЕЖКА:

- Малката четка (21) трябва да се използва само заедно с извития накрайник (20).
- Сложете малката четка в извития накрайник.
- Сложете извития накрайник в тръбата (17) или в накрайника на дръжката за парата (19).

Почистване на стъкла на прозорци

(фиг. G)

- ⚠ ВНИМАНИЕ!** Ако температурата навън доближава точката на замръзване, стъклото на прозореца може леко да бъде напръскано с пара от разстояние минимум 20 см.
- След това можете да третирате повърхността на цялото стъкло с пара, за да предотвратите внезапна смяна на температурата, избягвайки причиняването на напрежение при огъване.
 - Внезапни смени на температурата между стъклото и парата могат да счупят стъклото.

Монтаж на накрайника за почистване на стъкла - употреба

(7) Опционален (фиг. 1-2)

- Поставете накрайника за почистване на стъкла в накрайника на дръжката за парата (19) или в отвора на удължаващата тръба (17), докато изскачащото копче (18) щракне на мястото си.

ЗАБЕЛЕЖКА:

- Регулаторът (12) има 5 сменяеми позиции: в позиция 1, количеството на парата е минимално, а в позиция 5 - максимално. Не използвайте позиция 1 по-дълго от 5 минути.
- Силно замърсените прозорци трябва да се почистват първо с малката (22) или с голямата (14) четка и с кърпа (23 или 24).
- След това, почистете прозореца с накрайника за почистване на прозорци.
- След като изчистите, отстранете мръсотията

от гуменото перо на накрайника за почистване на прозорци, използвайки чиста кърпа. Само чиста и добре изпъната лента на перото позволява да почистите до блясък прозореца, без следи от мръсотия.

- Пръснете пара върху прозореца, започвайки отгоре и преминавайки надолу (фиг. 1), поставяйки регулатора в позиция 3.
- Отстранете мръсотията с помощта на гумена гъба (фиг. 2).
- Оставете приставката с гумената лента отстрани на почиствия с пара прозорец (фиг. 3).

(7) Опционално

- Оставете приставката с гумената лента отстрани на почиствия с пара прозорец.

► ПОДДРЪЖКА



ОПАСНОСТ!

- Преди да извършите каквото и да било действие по поддръжка или почистване,
- Изключете
- Изключете машината от електрозахранването.
- Не източвайте машината, докато в бойлера има гореща вода.
- За да се избегне натрупването на варовикови отлагания и котлен камък, препоръчително е да пълните бойлера с вода и да го изплаквате веднъж месечно.
- Ако машината не е била използвана дълго време, бойлерът трябва да се източи.
- Оставете уреда да изстине, преди да го приберете.
- За да избегнете натрупването на отлагания от водата, използвайте предпазната торбичка, както е посочено по-долу.

► НАЧИН НА СЪХРАНЕНИЕ

(фиг. H)

- Кабелът може да бъде навит на двете куки на гърба на уреда.

Почистване

⚠ ВНИМАНИЕ!

- Не използвайте никакви разтвори, тъй като те биха могли да повредят пластмасовите части на машината.

- Почиствайте корпуса на машината с влажна кърпа.
- Аксесоарите, приставките на машината се почистват само с вода.
- Оставете четките за почистване да изсъхнат, поставени с ресните нагоре, за да не се деформират.

► ПОЧИСТВАНЕ НА БОЙЛЕРА

- Всички операции по поддръжката трябва да се извършват само, когато уредът е студен и изключен от електрозахранването.
- Почиствайте бойлера на уреда на всеки 5, максимум 10 пълнения, в зависимост от твърдостта на водата. Информация за това можете да получите от общинската администрация или от съответния орган по водите.
- Напълнете бойлера с вода и разклатете добре. След това източете бойлера, накланяйки уреда на една страна.

► ОТСТРАНЯВАНЕ НА ОТЛАГАНИЯТА ОТ БОЙЛЕРА (с помощта на препарат за отстраняване на варовикови отлагания)

Препаратът за отстраняване на варовикови отлагания предпазва от натрупването на котлен камък и отлагания по компонентите и тръбите на уреда, които са в контакт с парата.

⚠ВНИМАНИЕ! Не поглъщай. Не смесвай с други субстанции. При случаен контакт на продукта с очите или с лицето, изплакнете обилно с вода. Съхранявайте в оригиналната му бутилка, дръжте я добре затворена.

S2 = Да се пази от деца. Уредът не може да бъде използван, докато в бойлера му има от препарата.

- За да осигурите благонадеждно и изправно функциониране на уреда, най-добре е да следвате графика по-долу за почистване на отлаганията от бойлера (DH= deutsche Haerte)

1 dH = 9,52 gr/l CaO (Калциев карбонат)

< **10 Dh:** На всеки 100 пълнения

между 10/22 Dh: на всеки 75 пълнения

► **22 Dh:** на всеки 50 пълнения

- За да разберете каква е твърдостта на водата, която използвате, попитайте общинската администрация или от съответния орган по водите

1 Налейте около 1 литър топла вода в уреда

2 Налейте ПОЛОВИНАТА съдържание от торбичката, която сте получили и оставете разтворът да действа в продължение на 8 часа

3 Не затваряйте капачката.

4 След това изпразнете уреда. Тъй като някакво количество от разтвора е останало в бойлера, изплакнете със студена вода 2 или 3 пъти, за да премахнете всички остатъчни отлагания

5 Уредът вече е готов за използване

- Съдържанието на предоставената ви торбичка е достатъчно за две операции по отстраняване на отлаганията. След изчерпването му

Неизправност	Причина	Отстраняване
• Парочистачката е готова за работа, но не подава пара.	• Регулаторът на интензивността на парата (опционален) е в позиция 0. • Приставката е запушена.	• Завъртете регулаторът на интензивността на парата в позиция 1-5. • Проверете приставките.
• Потокът пара не излиза както трябва и успоредно с него излизат и водни пръски.	• Бойлерът е препълнен.	• Натиснете ниво (1), за да премахнете излишната вода. Внимавайте да не препълните уреда (макс. 1,6 литра).
• Докато работите с парочистачката, някоя приставка пада.	• Приставката не е била поставена правилно.	• Поставете приставката правилно.

можете да използвате всеки един разтвор за предпазване от отлагания, подходящ за целта, който е наличен на пазара (на прах или течен).

▶ ОТСТРАНЯВАНЕ НА ДРЕБНИ НЕИЗПРАВНОСТИ

▲ОПАСНОСТ! Ремонтите трябва да се извършват само от оторизиран сервиз.

👉ЗАБЕЛЕЖКА: Неизправности могат да се появят дори, когато машината се използва правилно. В таблицата по-долу са посочени някои от проблемите и начините за тяхното отстраняване. Ако тези указания не дадат резултат, моля, отнесете проблема до вниманието на оторизиран сервиз.

ЛЕПЕНКА С ТЕХНИЧЕСКИТЕ ХАРАКТЕРИСТИКИ

Проверете дали техническите характеристики, посочени върху лепенката, съответстват на тези на електрическата верига, към която ще свързвате машината.

Характеристики за безопасност:

Превключвател работно налягане • Работен термостат • Термостат за безопасност • Контрол на парата на водонепроницаемата дръжка • Защитна капачка с клапан за освобождаване на налягането • Бойлер от лят алуминий.

ТЕХНИЧЕСКИ ХАРАКТЕРИСТИКИ

Вместимост на бойлера	2,4 l
Капацитет на бойлера	1,6 l
Работна температура	145° C
Температура при транспортиране и съхранение	0÷40° C
Температура на работната среда	0÷40° C
Вибрация на рамото	< 2,5 m/s²

ТЕХНИЧЕСКИ ХАРАКТЕРИСТИКИ

Вижте табелката с технически данни:

Волтаж / Честота	V Hz
Скорост на взимане на водата на бойлера	W
Налягане на парата	kPa (bar)
Размери / Тегло	Kg

ГАРАНЦИОННИ УСЛОВИЯ

Всяка наша машина е обект на стриктни проверки и е покрита от гаранция срещу фабрични дефекти, съгласно действащите регламенти. Гаранцията влиза в сила от датата на покупката.

Гаранцията не покрива: - Части, които нормално се изнасят с времето. - Гумени части, въглини, филтри и аксесоари, приставки и допълнителни аксесоари. - Случайни щети, причинени при транспортирането, нецелесъобразно или неправилно ползване, употреба не по предназначение, неуспешно инсталиране. Обхватът на гаранцията не включва никакви операции по почистване на компонентите, например при запущване на дюзи, крайници и филтри в резултат на варовикови отлагания и котлен камък.

Тази машина е предназначен за домакински нужди и за хоби дейности: гаранцията не важи, ако уредът бъде използван за други цели.

Изхвърляне /Рециклиране









• Като собственик на електрическо или електронно оборудване, законът (Съгласно Директива 2012/19/EC) забранява изхвърлянето на тези продукти или техните електрически или електронни аксесоари на общински сметища и задължава използването на специално обозначени места за рециклиране. Продуктът може да бъде върнат на производителя, когато предстои закупуване на нов.

► SIGURNOSNE INFORMACIJE

- Uvod

U ovim Uputama o uporabi i održavanju su navedeni simboli kojima se skreće pozornost na bitne informacije.

Simbol	Upozorenje	Značenje
	OPASNOST	Upozorenje na moguće ozbiljne ili smrtonosne ozljede
	UPOZORENJE	Upozorenje na moguće manje ozljede ili materijalnu štetu
	POZOR	Upozorenje na moguće oštećenje uređaja
	VAŽNO / NAPOMENA	Dodatne informacije i korisni savjeti za pravilnu uporabu uređaja
		Jedan od sljedećih simbola će se rabiti ovisno od prirode opasnosti:
	OPASNOST	Opasnost od strujnog udara
	UPOZORENJE	Opasnost od vrela pare
	UPOZORENJE	Opasnost od opekline

PRAVILNA UPORABA

- Ovaj čistač je namijenjen za uporabu u kućanskim poslovima i za hobi; jamstvo ne obuhvata nijedne druge načine uporabe.
- Ovaj uređaj je prikladan za uporabu u komercijalne svrhe kao što je uporaba u hotelima, školama, bolnicama, tvrtkama, trgovinama i uredima.

Korisne informacije u vezi čišćenja parom:

Voda u obliku pare djeluje ekološki i bolja je u odnosu na moderne deterdžente. Voda se štedi ukoliko se rabi u parnom stanju. Para koju pravi uređaj, uslijed visoke temperature, rastvara masnoće i prljavštinu koja se inače teško uklanja. Para ima higijenska svojstva i ne ostavlja bakterije, gnjide, klice i patogene. Veže čestice prašine i time sprječava da prašina izazove bilo kakve alergije. Uporabom parnog čistača u kućanstvu i na poslu, možete imati dobrobit od svega navedenoga i istovremeno doprinijeti očuvanju okoliša.

Važno!

Ove Upute za uporabu su sastavni dio uređaja. Pažljivo ih pročitajte prije uporabe uređaja. Držite ih na dohvata ruke da biste mogli provjeriti informacije kada je potrebno.

► Sigurnost uređaja

⚠OPASNOST!

Pridržavajte se sljedećih sigurnosnih mjera.

- 01 Uređaj koristite isključivo u predviđene svrhe
- 02 Priključite uređaj na izvor napajanja gdje napon odgovara vrijednosti naznačenoj na etiketi sa specifikacijama i provjerite da li je utičnica pravilno uzemljena
- 02b Priključak uređaja mora biti u skladu sa standardom IEC 60364-1.
Prije priključivanja uređaja, provjerite da li podaci na etiketi odgovaraju onim vrijednostima u izvoru napajanja i da je utičnica zaštićena diferencijalnim sigurnosnim osiguračem osjetljivosti ispod 0.03 A - 30 ms.
- 03 Nemojte vući kabel da biste isključili utikač iz utičnice
- 04 Nemojte vući kabel da biste pomjerali uređaj
- 05 Nemojte rabiti produžne kabele; ukoliko ih morate rabiti, uvjerite se da odgovaraju potrebnim sigurnosnim zahtjevima te da su uzemljeni. Produžni kabel je potrebno odmotati u potpunosti prije uporabe
- 06 Isključite uređaj iz izvora napajanja nakon uporabe i prije ulijevanja vode i prije zamjene crijeva
- 07 Provjerite da kabel, prekidač i crijevo nisu oštećeni, prije uporabe uređaja. Nemojte rabiti uređaj ukoliko nađete bilo kakva oštećenja. Neka samo ovlašteni servisni centar provjeri uređaj.
- 08 Nemojte rabiti uređaj za čišćenje električne opreme ili električnih utičnica
- 09 Nemojte koristiti paru da biste očistili uređaj
- 10 Nemojte nikada rukovati uređajem mokrih ruku ili stopala dok je priključen na električnu mrežu
- 11 Nemojte potapati uređaj u tečnost
- 11b Na fleksibilnom crijevu se nalaze električni konektori. Nemojte potapati uređaj u vodu radi čišćenja.
- 12 Nemojte prazniti posudu dok je voda još vruća. Upozorenje! Opasnost od opekline izazvanih toplinom i parom.
- 13 Kada aparat nije pod nadzorom, ne ostavljajte ga uključenog niti priključenog na električnu mrežu
- 14 Popravke smije obavljati samo ovlašteni servisni centar
- 15 Električni kabel smije izmijeniti samo ovlašteni servisni centar

- 16 Ne usmjeravajte mlaznice prema ljudima ili životinjama
- 17 Nemojte doticati mlaznice.
- 18 Ne prekrivajte uređaj tijekom rada jer može doći do pregrijavanja
- 19 Djeca i osobe koje nisu obučene ne smiju koristiti uređaj
- 20 Ukoliko posudite uređaj drugim osobama, pobrinite se da dobiju i upute za uporabu.
- 21 Uređaj ne smiju rabiti djeca i osobe smanjenih tjelesnih, osjetilnih ili mentalnih sposobnosti, odnosno osobe bez dovoljnog iskustva i znanja, osim ako ih ne nadzire i podučava odgovarajuća osoba.
- 22 Djeci je potrebno zabraniti igru uređajem.

► UPORABA PARNOG ČISTAČA

Važni savjeti

⚠PAŽNJA!

- **Provjerite da li je materijal koji želite čistiti prikladan za parni čistač.**
 - **Pratite preporuke proizvođača kod čišćenja materijala.**
 - **Ukoliko nemate informacije o načinu čišćenja određenog materijala ili površine, isprobajte uređaj na manjem dijelu. Ukoliko dođe do oštećenja, nemojte rabiti čistač.**
 - Rabite predložene dodatne dijelove.
 - Uvijek rabite pamučnu krpu na četkama da izbjegnute ogrebotine na površini koja se čisti.
 - Na vertikalnim površinama uvijek idite od vrha prema dole. Postavite krpu ispod površine koja se čisti da bi skupljala prljavštinu.
 - Ukoliko je potrebno, rabite cijevi (nastavke).
 - Nanosite paru na manje površine. Rastvorena prljavština se tako može lakše ukloniti.
 - U slučaju da se prljavština teško uklanja, postavite mlaznicu izravno na površinu koja se čisti.
 - Na osjetljivim površinama, poput drveta, nanesite malo pare i odmah posušite.
 - Tepisi se moraju prvo usisati a potom čistiti parnim čistačem.
- 👉 NAPOMENA:**
- Parnim čistačem se ne može uklanjati kamenac. Potrebno je rabiti sredstvo za uklanjanje kamenca.

Polje primjene

Parni čistač je prikladan za čišćenje:

Velikih površina, poput:

- Poda prekrivenoga pločicama, parketom, kamenom ili linoleumom.
- Pločica tretiranih voskom (uklanjanje voska)
- Pločica ili popločanih zidova
- Roleta, kliznih prozora
- Tepiha

Malih površina, poput:

- Radijatora, fuga, rešetki
- Okvira prozora i vrata
- Žaluzina

Staklenih površina, poput:

- Prozora, staklenih zidova
- Staklenih vrata
- Ogledala

Tkanina, poput:

- Tepiha i tapeta
- Presvučenog namještaja (sofa, fotelja).

⚠️ PAŽNJA!

Namještaj se može tretirati parnim čistačem pod sljedećim uvjetima:

- Nemojte nikada čistiti mlaznicama izravno postavljenim na površinu.
- Uvijek rabite meku upijajuću tkaninu
- Podesite nizak tlak pare
- Nemojte vršiti pritisak četkom prilikom čišćenja.

Postavljanje kotača i ručke

- Pričvrstite kotače kao što je prikazano na slici . Nije potreban alat.
- Ručka (13) se mora postaviti na gornji dio uređaja i pričvrstiti sa 4 vijka (isporučeni u dodatnim dijelovima) (vidi sliku na strani II). Za ovo je potreban odvijač (nije isporučen u dodatnim dijelovima).

Postavljanje kuke

- Za lakšu uporabu dva nastavka, postavite kuku (29).
- Držac se mora fiksirati vijcima (isporučeni u dodatnim dijelovima) ispod nastavaka (vidi sliku slika ).

Opis uređaja:

- 1 Poluga za paru
- 2 Parno crijevo
- 7 pribor za staklo
- 8 indikator pare
- 9 Sigurnosni zatvarač
- 10 Strujni priključni kabel s utikačem
- 11 Kotači (2 komada)
- 12 Preklopnik za odabir količine pare
- 13 Stisak
- 14 Podna sapnica
- 15 Stezaljka
- 16 čvor za četka
- 17 Produžne cijevi (2 komada)
- 18 Tipka za deblokiranje
- 19 Parni pištolj
- 20 Uskomlazna sapnica
- 21 Okrugla četka
- 22 Trokutasti oblik četka
- 23 krpa za brisanje poda
- 24 krpa za brisanje poda
- 25 za uklanjanje kamenca
- 26 lijevak
- 27 boca
- 28 Torba za pribor
- 29 Držac pribora

UPRAVLJAČKA PLOČA

- 3 Kontrolna žaruljica tlak pare (zelena)
- 4 glavni prekidač
- 4/B Kontrolna žaruljica napon strujne mreže postoji (Narančasti)
- 5 Kontrolna žaruljica indikator grijanja (zelena)
- 6 Kontrolna žaruljica razina vode (Narančasti)

Pokretanje parnog čistača

Punjenje vodom

(slika )

⚠️ PAŽNJA!

- Prije punjenja posude za vodu, isključite uređaj iz električne mreže.
- Parni čistač puniti samo destiliranom vodom ili vodom iz slavine sa malim udjelom minerala.
- Stvaranje kamenca u uređaju može uzrokovati pregrijavanje i začepljenje cijevi.
- Parni čistač mora biti na ravnoj podlozi.

- Okrenite čep posude (9) suprotno smjeru kazaljke na satu da bi se u potpunosti skinuo.
- Ulijte odgovarajuću količinu vode (min. 0.5 l, maks. 1.6 l) rabeći odgovarajuću posudu i lijevak.
- Stavite čep (9) na posudu: okrenite u smjeru kazaljke na satu.

⚠ UPOZORENJE!

- Provjerite je li sigurnosni čep na posudi pravilno namješten. Popuštanje čepa tijekom uporabe uređaja može uzrokovati stvaranje kamenca!

Spajanje parnog čistača na izvor napajanja



OPASNOST!

(slika. **Q**)

- Spojite uređaj samo ako vrijednost napona mreže odgovara vrijednostima navedenim na etiketi sa specifikacijama.
- Glavni prekidač (4) mora biti isključen (položaj OFF).
- Električni kabel (10) ne smije biti oštećen.
- Uređaj treba biti napunjen dovoljnom količinom vode (min. 0.5 l) pomoću posebne posude za mjerenje.
- Crijevo mora biti spojeno na odgovarajući dodatak.
- Parna mlaznica ne smije biti zapriječena.
- Pritisnite glavni prekidač (4); lampice (4/B i 5) će se upaliti (početak zagrijavanja).
- Uređaj je uključen.
- Voda se zagrijava i stvara se para.
- Kada se upali zelena lampica (3) uređaj je spreman za uporabu.

Dolijevanje vode u posudu



UPOZORENJE!

- Ne otvarajte posudu (9) dok je uređaj u uporabi! Opasnost od opeklina!

👉 NAPOMENA:

- Kada se isprazni posuda za vodu, upaliti će se lampica (6).

Dolijevanje vode

- Nakon što se upali narandžasta lampica (6) koja je indikator da nema vode u posudi, uvjerite se da uređaj ne proizvodi paru (držeci regulator pare (12) otvorenim) aktivirajući prekidač za ispuštanje pare (1).
- Isključite glavni prekidač (4) (položaj OFF).
- Isključite utikač (10) iz utičnice.
- Sačekajte da se parni čistač ohladi dok pokazatelj ne dođe do žutog područja.

- 👉 **NAPOMENA:** čep posude poseduje sigurnosni ventil koji sprečava otvaranje ventila kada je pritisak pare visok.
- Okrenite čep posude (9) suprotno smjeru kazaljke na satu da bi se u potpunosti skinuo.
- Dolijte vodu u posudu.
- Stavite čep (9) na posudu: okrenite u smjeru kazaljke na satu.

Isključivanje parnog čistača sa izvora napajanja

- Isključite glavni prekidač (4) (položaj OFF).
- Isključite utikač (10) iz utičnice.
- Sačekajte da se parni čistač ohladi.

UPORABA NASTAVAKA

Sklopanje i rasklopanje nastavaka

⚠ OPASNOST!

- Nemojte nikada rukovati uređajem dok su vam mokre ruke. Električna struja: Opasno po život!
- Parni čistač mora biti isključen prije rasklopanja dijelova.
- Dijelovi se ugriju dok je uređaj u uporabi. Sačekajte da se uređaj ohladi prije bilo koje zamjene dijelova. Budite pažljivi prilikom zamjene dijelova: opasnost od opeklina.

Sklopanje cijevi

- Pritisnite gumb sa oprugom (18) na dršci (19)
- Uklopite dršku (19) u prerez na cijevi (17) dok gumb sa oprugom (18) ne uđe na predviđeno mjesto.

Sklopanje četki

(slika. **D**)

- Da biste mogli rabiti pravokutnu i trokutnu četku, neophodno je prvo spojiti nastavak za četke (16):
- Okrenite nastavak za četke prema dole i uklopite u četku. Zatim ga okrenite prema gore.
- Pritisnite gumb sa oprugom (18) na dršci (19) ili na cijevi (17).
- Uklopite nastavak za četke (16) u dršku (19) ili na cijev (17), dok gumb sa oprugom (18) ne uđe na predviđeno mjesto.

Rasklapanje cijevi ili četki

- Pritisnite gumb sa oprugom (18) na dršci (19) ili na cijevi (17).
- Uklonite cijev (17) iz drške (19).
- Držite nastavak za četke (16) okrenut prema dole a zatim skinite četku sa nastavka za četke.

Zaštitna krpa

(slika )

NAPOMENA:

- Pamučne krpe se rabe za zaštitu površina od ogrebotina. Budite pažljivi! Krpe će biti vrelе prilikom čišćenja.

UPOZORENJE!

- Promijenite krpu tek nakon što ste isključili parni čistač!
- Prljave krpe se mogu prati u perilici rublja.

Postavljanje krpe na četku

- Stavite krpu na ravnu podlogu.
- Postavite četku (14) na sredinu krpe.
- Pritisnite stezaljke na četki (15) i držite ih pritisnutim.
- Stavite dva kuta krpe pod stezaljke sa oprugama (15) sa stražnje strane.
- Sada stavite prednju polovinu krpe pod opruge (15) te ih otpustite.

Postavljanje krpe na trokutnu četku

- Stavite trokutnu četku (22) na krpu (24)
- Omotajte krpu oko trokutne četke (vidi sliku).

Postavljanje male četke

NAPOMENA:

- Mala četka (21) se mora rabiti zajedno sa kutnom mlaznicom (20).
- Uklopite malu četku u kutnu mlaznicu.
- Uklopite kutnu mlaznicu u cijev (17) ili u dršku (19).

Čišćenje prozorskog stakla

(slika )

- **PAŽNJA!** Ukoliko su vanjske temperature blizu točke smrzavanja, preko prozorskog stakla se može blago nanijeti para sa udaljenosti od najmanje 20 cm.
- Time se izbjegava nagla promjena temperature i izlaganje stakla prevelikom opterećenju. Nakon toga možete tretirati cijelo staklo.
- Nagle promjene u temperaturi između stakla i pare mogu prouzročiti pucanje stakla.

Postavljanje čistača za staklo - uporaba

(7) Dodatno (slika 1-2)

- Uklopite čistač za staklo u dršku (19) ili na cijev (17), dok gumb sa oprugom (18) ne uđe na predviđeno mjesto.

NAPOMENA:

- Regulator (12) ima 5 položaja: na položaju 1 količina pare je minimalna, dok je na položaju 5 količina pare maksimalna. Nemojte rabiti položaj 1 dulje od 5 minuta.
- Jako zaprljani prozori se moraju prvo čistiti sa malom (22) ili velikom (14) četkom i krpom (23 ili 24).
- Potom očistite prozor čistačem za staklo.
- Nakon čišćenja, uklonite prljavštinu sa gumene glave čistača za staklo čistom krpom. Samo čista i pravilno zategnuta vrpca omogućuje savršeno čist prozor bez mrlja.
- Nanesite paru na prozor od vrha prema dole (slika. 1) postavljajući regulator na položaj 3.
- Uklonite prljavštinu pomoću gumene spužve (slika. 2).
- Postavite gumeni brisač na dio prozor tretiranog parom (slika. 3).

(7) Dodatno

- Postavite gumeni brisač na dio prozor tretiranog parom.

► ODRŽAVANJE



OPASNOST!

- Prije bilo kojeg održavanja ili čišćenja,
- Isključite uređaj
- Isključite uređaj iz izvora napajanja.
- Nemojte prazniti uređaj dok god je u njemu vrela voda.
- Da bi se spriječilo nastajanje kamenca, preporuča se ispiranje posude vodom jednom mjesečno.
- Ukoliko se uređaj ne rabi dulji vremenski period, posuda za vodu mora biti prazna.
- Sačekajte da se uređaj ohladi prije skladištenja.
- Da bi se spriječilo nastajanje kamenca kojeg ima u vodi, rabite sredstva protiv kamenca kao što je navedeno u nastavku.

► NAČIN SKLADIŠTENJA PARNOG ČISTAČA

(slika. 15)

- Kabel se može omotati oko dvije kuke na poleđini.

Čišćenje

⚠ PAŽNJA!

- Nemojte rabiti otopine jer mogu oštetiti plastične dijelove uređaja.
- Uređaj čistite vlažnom krpom.
- Dijelove uređaja čistite samo vodom.
- Očišćene četke ostavite da se suše, sa vlaknima okrenutim ka gore, da bi se izbjegla njihova deformacija.

► ČIŠĆENJE POSUDE ZA VODU

- Sve aktivnosti vezane za održavanje se smiju raditi tek kad je uređaj hladan i isključen iz izvora napajanja.
- Posudu za vodu čistite svakih 5 do 10 punjenja ovisno o tvrdoći vode. Te podatke možete dobiti od općinskih vlasti ili gradskog vodovoda.
- Napunite posudu vodom i jako je protresite. Nakon toga okrenite uređaj i izlijte vodu.

► ČIŠĆENJE KAMENCA SA POSUDE ZA VODU (uporabom sredstva protiv kamenca)

Sredstvo protiv kamenca sprečava nakupljanje kamenca na dijelovima uređaja i cijevima koje su u dodiru sa parom.

⚠ PAŽNJA! Ne gutaj. Ne miješaj sa drugim tvarima. Ukoliko proizvod dođe u kontakt sa očima, isperite vodom. Čuvajte u izvornoj, čvrsto zatvorenoj boci.

S2 = Držati van dohvata djece. Uređaj se ne smije rabiti dok je u njemu tečnost protiv kamenca.

- Za dobru i dugu uporabu uređaja, posuda za vodu se najbolje čisti u skladu sa sljedećim rasporedom (njemački stupnjevi DH= deutsche Haerte)

1 dH = 9,52 gr/l CaO (kalcijev karbonat)

< **10 Dh:** Svakih 100 punjenja
između 10/22 Dh: svakih 75 punjenja

► **22 Dh:** svakih 50 punjenja

- Za podatke o tvrdoći vode, kontaktirajte općinske

Problem	Razlog	Rješenje
• Uređaj je pripremljen za rad ali para ne izlazi.	• Regulator pare (dodatno) je na položaju 0. • Zapušenje nekog dijela.	• Okrenite regulator pare na položaj od 1-5. • Provjerite dijelove.
• Protok pare iz mlaznice je neujednačen i popraćen vodom.	• Posuda za vodu je prepunjena.	• Pritisnite polugu (1) da bi izbacili višak vode. Nemojte prepuniti uređaj (max 1.6 litar).
• Prilikom korištenja uređaja, dijelovi padaju sa njega.	• Dijelovi nisu pravilno postavljeni na uređaj.	• Postavite dijelove pravilno.

- vlasti ili gradski vodovod
- 1 Ulijte oko 1 litar vrele vode u uređaj
 - 2 Istresite pola sadržaja vrećice koja je došla u sklopu i sačekajte 8 sati da rastvor djeluje
 - 3 Nemojte zatvarati čep.
 - 4 Istresite rastvor iz posude za vodu. Pošto određena količina tečnosti ostane u posudi za vodu, isperite je hladnom vodom 2 ili 3 puta da biste uklonili ostatke kamenca
 - 5 Uređaj je sada spreman za uporabu
 - Sadržaj vrećice je dovoljan za dva čišćenja kamenca. Nakon toga se mogu rabiti sredstva (tečna ili praškasta) dostupna na tržištu.

▶ OTKLANJANJE MALIH KVAROVA

⚠OPASNOST! Opravke može obavljati samo ovlašteni servisni centar.

🔧NAPOMENA: Problemi mogu nastati čak i kada se uređaj pravilno rabi. U tabeli su navedeni neki od problema i mogućih rješenja. Ukoliko ne dobijete odgovore u ovim uputama, potražite informacije u ovlaštenom servisnom centru.

ETIKETA SA TEHNIČKIM PODACIMA

Provjerite da li tehnički podaci na etiketi odgovaraju vrijednostima u električnoj mreži na koju ćete priključiti uređaj.

Sigurnosne odlike:

Radni tlačni prekidač • Radni termostat • Sigurnosni termostat • Kontrola pare na vodootpornoj dršci • Čep sa tlačnim ventilom • Posuda za vodu od lijevanog aluminijsa.

TEHNIČKI PODACI

Zapremina posude	2,4 l
Kapacitet posude	1,6 l
Radna temperatura	145° C
Temperatura tijekom prijevoza i skladištenja	0÷40° C
Temperatura prostorije tijekom rada	0÷40° C
Vibracija na rukama	< 2,5 m/s²

TEHNIČKI PODACI

Vidjeti etiketu sa tehničkim podacima:

Napon / Frekvencija	V Hz
Snaga	W
Tlak pare	kPa (bar)
Dimenzije / Težina	Kg

JAMSTVENI UVJETI

Svi naši uređaji su podvrgnuti strogim testovima i imaju jamstvo na proizvodne nedostatke u skladu sa primjenjivim regulativama. Jamstvo traje od dana kupovine.

Sljedeće stavke nisu obuhvaćene jamstvom: - Dijelovi podložni normalnom trošenju. - Gumeni dijelovi, ugljeni filtri i dodatni dijelovi. - Nenamjerna oštećenja, prouzročena prijevozom, nemarkom ili neodgovarajućim rukovanjem, nepravilnom uporabom i sklapanjem - Jamstvo ne pokriva radnje čišćenja kojima se izlažu dijelovi uređaja, kao što je zapušenje mlaznica i filtra kamencem.

Ovaj čistača je namijenjen za uporabu u kućanskim poslovima i za hobi: jamstvo ne obuhvata nijedne druge načine uporabe.

ODBACIVANJE



• Budući da ste vlasnik električnog ili elektronskog aparata (zakon u skladu sa Direktivom 2012/19/EU o električnom i elektronskom otpadu te u skladu sa nacionalnim propisima zemalja članica EZ koje sprovode tu direktivu) zakon Vam zabranjuje da odbacite ovaj proizvod i njegovu električnu/elektronsku opremu kao čvrsti gradski kućanski otpad nego Vas obavezuje da ga odbacite u prikladne sabirne centre. Moguće je odbaciti proizvod u trgovini prilikom kupovanja novog proizvoda, a kupljeni proizvod treba biti ekvivalentan onome koji se odbacuje. Odbacujući proizvod u ambijent nanosi se šteta bilo ambijentu bilo zdravlju ljudi.



Simbol na slici predstavlja kantu za gradski otpad i stoga se strogo zabranjuje odbacivanje ovog aparata u te kante/kontejnere.

Nepoštivanje propisa koji se navode u direktivi 2012/19/EU te raznih dekreta zemalja članica se kažnjava administrativno.

► GÜVENLİK BİLGİLERİ

- Giriş

Dikkatinizi önemli bilgilere çekmek amacı ile işbu Kullanım ve Bakım Kılavuzu aşağıda yer alan semboller kullanılmaktadır.

Sembol	Uyarı	Anlamı
	TEHLİKE	Olası ciddi ya da ölümcül yaralanma uyarısı
	UYARI	Olası ufak çaplı yaralanma ya da maddi hasar uyarısı
	DİKKAT	Cihazda olası hasar ya da imha uyarısı
	ÖNEMLİ / NOT	Cihazın doğru kullanımına yönelik ilave bilgi ve faydalı ipuçları
		Aşağıda yer alan sembollerden bir tanesi tehlikenin türüne uygun şekilde kullanılacaktır:
	TEHLİKE	Elektrik akımından kaynaklanan tehlike
	UYARI	Sıcak buhar tehlikesi
	UYARI	Haşlanma tehlikesi

ÖNGÖRÜLEN KULLANIM

- İşbu basınçlı temizleyici evsel ve hobi amaçlı olarak kullanılmak üzere imal edilmiştir; garantisi diğer türden herhangi bir kullanımı kapsamamaktadır.
- İşbu cihaz, oteller, okullar, hastaneler, fabrikalar, ofisler ve kiralama hizmetleri gibi ticari amaçlar ile kullanıma uygundur.

Buharlı temizleme hakkında faydalı bilgiler:

Buhar halindeki suyun modern deterjanlardan üstün bir ekolojik temizleme gücü bulunmaktadır. Buhar halinde su, tutumlu bir şekilde kullanılmaktadır. Yüksek sıcaklığından dolayı makine tarafından üretilen buhar, genelde temizlenmesi güç olan yağ ve kir parçacıklarını sökebilmektedir. Buharın hijyenik temizleme gücü bakteri, mayt, mikrop ya da patojen bırakmamaktadır; kirin alerjilere neden olmasını önleyecek şekilde kir parçacıklarını topaklaştırmaktadır. Buharlı temizleyici ev işlerinizde kullanarak tüm bu avantajlardan faydalanabilir ve aynı zamanda da çevreye katkı sağlayabilirsiniz.

🔔 **Önemli!**

Kullanım Kılavuzu cihazın ayrılmaz bir parçasıdır. Makineyi kullanmadan önce dikkatlice okuyun. Gerekli olduğu hallerde başvuru kaynağı olarak kullanmak üzere yönerge kılavuzunu her zaman elinizin altında bulundurun.

► Buharlı temizleyicinin güvenliği

⚠ TEHLİKE!

Lütfen aşağıda belirtilen güvenlik tedbirlerine uyun.

- 01 Cihazı sadece tasarlandığı amaçlar çerçevesinde kullanın
- 02 Cihazı, veri plakasının üzerinde belirtilen voltaj değerine uygun ana bir kaynağa bağlayın ve güç çıkışının topraklı olmasına dikkat edin
- 02b Cihazın elektrik bağlantısı 60364-1 standardına uygun olmalıdır.
Cihazı bağlamadan önce plaka verilerinin elektrik kaynağının verileri aynı olmasına ve priz in 0.03 A - 30 ms hassasiyete sahip güvenlik sigortası ile donatılmış olmasına dikkat edin.
- 03 Güç kablosunu fişi güç prizinden çıkarmak için kullanmayın
- 04 Güç kablosunu cihazı sürüklemek için kullanmayın
- 05 Uzatma kablosu kullanmayın; uzatma kablosunun gerekli olduğu hallerde, onaylı güvenlik işaretine ve topraklamaya sahip olduğundan emin olun. Kullanmadan önce uzatma kablosunu tamamen açın
- 06 Kullanımın sonunda, kazanı doldurmadan önce ve buhar hortumunu değiştirmeden önce cihazı ayırın
- 07 Cihazı kullanmadan önce, kablonun, priz in ve buhar hortumunun hasar görmediklerinden emin olun. Herhangi bir hasarı bulunan cihazı kullanmayın. Cihazın Yetkili Servis Merkezine kontrol ettirin.
- 08 Cihazı elektrikli cihazları ya da güç prizlerini temizlemek için kullanmayın
- 09 Buharı cihazı temizlemek için kullanmayın
- 10 Güç kaynağına bağlıyken cihazı asla ıslak ayak ya da eller ile kullanmayın
- 11 Herhangi bir sıvıyı daldırmayın
- 11b Esnek hortum elektrik bağlantıları içermektedir. Temizlemek için suya batırmayın.
- 12 Su henüz sıcakken kazanı boşaltmayın. Uyarı! Yanık ve haşlanma tehlikesi.
- 13 Güç kaynağına bağlıyken ya da açık değilken cihazı asla terk etmeyin
- 14 Olası onarımları sadece yetkili servis merkezine yaptırın
- 15 Elektrik güç kaynağı ancak yetkili servis merkezi tarafından değiştirilebilir
- 16 Buhar jetini insanlara ya da hayvanlara doğru

tutmayın

- 17 Buhar jetine dokunmayın.
- 18 Aşırı ısınabileceğinden cihazın üzerini kullanım esnasında örtmeyin
- 19 Cihaz çocuklar ya da kullanım hakkında eğitim görmemiş kişiler tarafından kullanılmalıdır
- 20 Cihazın başkalarına devredilmesi durumunda yönerge kılavuzunu da vermeyi unutmayın.
- 21 Cihaz çocuklar, kısıtlı fiziksel, duyuşsal ya da zihin yetilerine sahip veya, gözetim altında olmaları ya da eğitim görmüş olmaları durumları hariç, yetersiz tecrübe ve bilgiye sahip olmayan kişilerce kullanılmalıdır.
- 22 Çocukların cihazla oynamalarına izin verilmemelidir.

► BUHARLI TEMİZLEYİCİNİN KULLANIMI

Önemli tavsiyeler

⚠ DİKKAT!

- **Temizlenecek olan malzeme ya da yüzeylerin buharlı temizleyici için uygun olduklarından daima emin olun.**
- **Malzemelerin temizlenmesinde üreticinin yönergelerini takip edin.**
- **Belirli malzeme ya da yüzeyler hakkında bilgi bulunmaması durumunda cihazı ufak bir alanda deneyin. Herhangi bir hasarın meydana gelmesi durumunda buharlı temizleyiciyi kullanmayın.**
- Tavsiye edilen aksesuarları kullanın.
- Çizikleri önlemek için fırçaların üzerinde daima pamuklu bezler sarın.
- Dikey yüzeylerde her zaman üstten aşağıya doğru işlem yapın. Kiri toplamak için temizlenecek yüzeyin altına bir bez yerleştirin.
- Gerektiğinde uzatma hortumlarını kullanın.
- Her seferinde buharı yüzeyin ufak kısımlarına püskürtün. Dağılan kir daha kolay silinmektedir.
- Sökülmesi zor kirler söz konusu olduğunda, yüzeye doğrudan buhar jetini uygulayın.
- Ahşap yüzeyler gibi hassas yüzeylerde ufak bir buhar miktarı püskürtün ve derhal kurutun.
- Halılar ilk önce vakumlu temizleyici ve akabinde buharlı temizleyici ile temizlenmelidir.

- Buhar jeti kireci çözememektedir. Bunun için kireç çözücü kullanın.

Kullanım alanı

Buharlı temizleyicinin kullanım alanları:

Geniş yüzeyler, örnek:

- Karo zemin, parke, taş ve muşamba kaplı zeminler.
- Cilalı karo zeminler (cila sökme)
- Karolar ya da karo duvarlar
- Stor kepenkler, düşey sürme pencereler
- Halılar

Dar yüzeyler, örnek:

- Kalorifer peteklerinin aralıkları, karo derzleri, süpürgelikler
- Kapı ya da pencere çerçeveleri
- Kepenkler

Cam yüzeyler, örnek:

- Camlar, cam duvarlar
- Cam kapılar
- Aynalar

Döşemeler, örnek:

- Halılar ve duvardan duvara halılar
- Döşemeli mobilya (kanepeler, koltuklar).

⚠DİKKAT!

Mobilya yüzeyler, aşağıda belirtilen koşullar çerçevesinde buharlı temizleyici ile işleme tabi tutulabilir:

- Doğrudan buhar jetini uygulayarak asla temizlemeyin.
- Her zaman yumuşak emici bez kullanın
- Düşük buhar basıncı ile çalışma yapın
- Temizlik yaparken fırça ile herhangi bir basınç uygulamayın.

Tekerleklerin ve tutamağın monte edilmesi

- Tekerlekleri, şek. B'de gösterildiği üzere elle monte edin. Herhangi bir alet gerekmemektedir.
- Tutamak (13), 4 adet vida ile (tedarik edilen aksesuarlarda bulunan) cihazın üst kısmında vidalanmalıdır (bkz. sayfa II'daki şekil). Bu işlem için bir tornavidaya ihtiyaç duyulmaktadır (tedarik edilen aksesuarlara dahil değildir).

Tutma kancasının monte edilmesi

- İki uzatmanın rahat bir şekilde kullanılabilmesi için tutma kancası (29) monte edilmelidir.
- Tutucu, vidalar (aksesuarlara dahil) aracılığı ile uzatmaların altına tespit edilmelidir (bkz. resim şek. B)

Buharlı temizleme makinası parça tanımlama

- 1 Buhar seviyesi
- 2 Esnek hortum
- 7 Pencere sıyırma ve temizleme aparatı
- 8 Buhar göztergesi
- 9 Boyler kapağı
- 10 Kablo ve fiş
- 11 Tekerler
- 12 Buhar yoğunluk regülatörü
- 13 Taşıma sapı
- 14 Fırça
- 15 Bez tutma bağlantıları
- 16 Fırça bağlantısı
- 17 Uzatma boruları
- 18 Yay buton
- 19 Buhar nozul kolu
- 20 Spray nozulu
- 21 Fırça
- 22 Üçgen fırça
- 23 Bez
- 24 Pamuklu kapak
- 25 Torba
- 26 Huni
- 27 Sürahi ölççek
- 28 Aksesuar torbası
- 29 Askı kancası

KONTROL PANELİ

- * 3 Buhar basınç lambası (yeşil)
- * 4 Ana şalter
- * 4/B ON/OFF siviç lambası (turuncu)
- * 5 Isıtıcı göstergesi (yeşil)
- * 6 Su göstergesi lambası (turuncu)

Buharlı temizleyicinin çalıştırılması

Su ile doldurun

(şek. B)

⚠DİKKAT!

- Kazanı su ile doldurmadan önce cihazı prizden çekin.
- Buharlı temizleyiciyi sadece saf su ya da düşük mineral içeriği bulunan musluk suyu ile doldurun.
- Makinede kirecin oluşması makinenin ısınmasına ve basınç çıkış hortumunun tıkanmasına neden olabilir.
- Buharlı temizleyici düz bir zemin üzerinde bulunmalıdır.
- Tamamen sökene kadar kazanın tıpasını (9) saat yönünün tersine gevşetin.
- Verilen sürahi ve huniyi kullanarak uygun su miktarını (asgari 0.5 l, azami 1.6 l) doldurun.
- Tıpayı (9) takın: tamamen sıkılana kadar saat yönünde döndürmeye devam edin.

⚠UYARI!

- Kazan başlığının sıkıca kapandığından emin olun. Başlığın gevşemesi haşlamalara neden olabilir!

Buharlı temizleyicinin bağlanması**TEHLİKE!**

(şek. 6)

- Makineyi sadece ana voltaj değerinin veri plakasının üzerinde belirtilen voltaj değerine uyması durumunda bağlayın.
- Ana şalter (4) kapalı olmalıdır (OFF konumu).
- Güç kablosu (10) değiştirilmemelidir.
- Özel ölçekli sürahiyi kullanmak sureti ile su tankı yeterli su miktarı (asgari 0.5 l) ile doldurulmalıdır.
- Hortum kullanılacak aksesuara bağlı olmalıdır.
- Buhar nozulu tıkalı olmamalıdır.
- Ana şaltere (4) basın; gösterge ışıkları (4/B ve 5) yanacaktır (ısınma başladı).
- Makine çalışır vaziyettedir.
- Su ısıtılmakta ve buhar üretilmektedir.
- Yeşil lamba (3) yandığında, makine çalışma hazırdır.

Suyun kazana dökülmesi**UYARI!**

- Makine çalışır durumdayken asla kazan başlığını (9) açmayın! Haşlanma tehlikesi!

👉NOT:

- Kazan suyu tükendiğinde, turuncu renkli su gösterge lambası (6) yanacaktır.

Dolum

- Turuncu "su bitti" lambası (6) yandıktan sonra, buhar kolunu (1) ardı ardında çalıştırarak makinenin artık buhar vermediğinden emin olun (kontrol tertibatını (12) açık tutarak).
- Ana şalter (4) kapatın (OFF konumu).
- Elektrik fişini (10) güç prizinden çıkarın.
- İbre sarı alana ulaşana kadar buharlı temizleyicinin soğumasını bekleyin.

👉NOT:

- Tıpa, buharın basıncı yüksek oldukça tıpanın açılmasına imkan vermeyen bir güvenlik supabı ile donatılmıştır. Tıpanın boşa dönmesi, kazanda halen basıncın ve dolayısı ile sıcaklığın bulunduğuna işaret eder.
- Tamamen sökene kadar kazanın tıpasını (9) saat yönünün tersine gevşetin.
- Kazana su doldurun.
- Tıpayı (9) takın: tamamen sıkılana kadar saat yönünde döndürmeye devam edin.

Buharlı temizleyicinin sökülmesi

- Ana şalter (4) kapatın (OFF konumu).
- Elektrik fişini (10) güç prizinden çıkarın.
- Buharlı temizleyicinin soğumasını bekleyin.

AKSESUARLARIN TAKILMASI**Aksesuarların takılması ya da sökülmesi****⚠TEHLİKE!**

- Ellerinizi ıslakken asla çalışmayın. Elektrik akımı: Ölüm tehlikesi!
- Aksesuarlar sökülmeden buharlı temizleyici güç kaynağından ayrılmalıdır.
- Makine çalıştığında aksesuarlar ısınmaktadır. Herhangi bir işlem yapmadan soğumalarını bekleyin. İşlem sırasında aksesuarları değiştirirken dikkatli olun: haşlanma tehlikesi.

Uzatma hortumunun takılması

- Buhar nozul tutamağı (19) üzerindeki yaylı düğmeye (18) basın
- Yaylı düğme (18) yuvasına oturana kadar buhar nozul tutamağını (19) uzatma hortumunun (17) içine sokun.

Fırçaların takılması

(şek. 10)

- Dikdörtgen ya da üçgen çeneli fırçayı kullanabilmek için ilk olarak fırça bağlantısının (16) takılması şarttır:
- Fırça bağlantısını aşağıya doğru bakacak şekilde tutun ve fırçanın için sıkıca yerleştirin. Akabinde fırça bağlantısını yukarı döndürün.
- Buhar nozul tutamağı (19) ya da uzatma hortumu (17) üzerindeki yaylı düğmeye (18) basın.
- Yaylı düğme (18) yuvasına oturana kadar buhar fırça bağlantısını (16) Buhar nozul tutamağının (19) ya da uzatma hortumunun (17) içine sokun.

Hortum ya da fırçaların sökülmesi

- Buharlı nozul tutamağı (19) ya da uzatma hortumu (17) üzerindeki yaylı düğmeye (18) basın.
- Buhar nozul tutamağı (19) üzerindeki uzatma hortumunu (17) sökün.
- Fırça bağlantısını (16) aşağıya doğru bakacak şekilde tutun ve fırçayı sökün.

Koruyucu bez

(şek. 11)

NOT:

- Pamuklu bezler, yüzeylerin çizilmemesi için kullanılmaktadır. Dikkat edin! Temizlik sırasında bezer ısınmaktadır.

UYARI!

- Bezi sadece basınç temizleyicisinin prizden çektikten sonra değiştirin!
- Kirli bezler çamaşır makinesinde yıkanabilir.

Bezin tahta fırçasına uygulanması

- Koruyucu bezi düz bir yüzeye yayın.
- Tahta fırçasını (14) bezin ortasına yerleştirin.
- Bez tutucu yaylı çenelere (15) bastırın ve basılı tutun.

- Bezin iki köşesini, arkadan yaylı çenelerin (15) altına yerleştirin.
- Bu aşamada bezin yarısını yaylı çenelerin (15) altına yerleştirin ve çeneleri açın.

Bezin üçgen fırçaya uygulanması

- Üçgen fırçayı (22) bezin (24) üzerine yerleştirin
- Bezi üçgen fırçanın etrafına sarın (bkz. şekil).

Ufak fırçanın takılması

NOT:

- Ufak fırça (21) sadece dirsek nozulu (20) ile birlikte kullanılmalıdır.
- Ufak fırçayı dirsek nozulunun içine yerleştirin.
- Dirsek nozulu hortumun (17) ya da buharlı nozul tutamağının (19) içine yerleştirin.

Pencere camının temizlenmesi

(şek. 12)

- **DİKKAT!** Harici sıcaklıkların donma noktasına yakın olmaları durumunda pencere camına asgari 20 cm mesafeden hafifçe buhar püskürtülmelidir.
- Akabinde, ani sıcaklık değişimlerini ve cam yüzeyinde gerilme kuvvetlerini önlemek amacı ile cam yüzeyi buhar ile temizleyebilirsiniz.
- Cam ile buhar arasındaki ani sıcaklık değişimleri camın kırılmasına neden olabilir.

Cam temizleyicisinin takılması - kullanımı

(7) İsteğe bağlı (şek. 1-2)

- Yaylı düğme (18) yuvasına oturana kadar cam temizleyicisinin buhar nozul tutamağının (19) ya da uzatma hortumunun (17) içine sokun.

NOT:

- Regülatör (12) 5 adet ayarlanabilir konuma sahiptir: konum 1'de buhar miktarı asgaride, konum 5'te azamidedir. Konum 1 5 dakikadan fazla süre ile kullanmayın.
- Aşırı kirli pencereler ilk önce küçük (22) ya da büyük (14) fırça ve bez (23 ya da 24) ile temizlenmelidir.
- Akabinde pencereyi pencere temizleyicisi ile temizleyin.

- Temizliğin sonunda, temiz bir bez ile kiri pencere temizleyicinin lastik başlığından silin. Sadece temiz ve iyi gerdirilmiş bir bant pencerenin mükemmel şekilde ve iz bırakmadan temizlenmesini sağlar.
- Buharı, pencerenin üst kısmından başlayarak püskürtün ve regülatörü konum 3'e getirerek aşağıya doğru itin (şek. 1).
- Lastik sünger ile kiri silin (şek. 2).
- Sileceğin lastik bandını buhar ile işlenen pencere kısmının üzerine dayayın (şek. 3).

(7) İsteğe bağlı

- Sileceğin lastik bandını buhar ile işlenen pencere kısmının üzerine dayayın.

► BAKIM



TEHLİKE!

- Herhangi bir bakım ya da temizlik işleminde önce,,
- Kapatın
- Makineyi güç kaynağından ayırın.
- Kazanda sıcak su varken makineyi boşaltmayın.
- Kirecin oluşmasını önlemek için kazanın ayda bir durulama suyu ile doldurun ve boşaltın.
- Makinenin uzun süreler boyunca kullanılmayacak olması durumunda kazan boşaltılmalıdır.
- Depolamadan önce cihazın soğumasını bekleyin.
- Suyun içinde bulunan kirecin oluşmasını önlemek için kireç önleyiciyi aşağıda tarif edildiği şekilde kullanın.

► BUHARLI TEMİZLEYİCİNİN DEPOLANMASI

(şek. 4)

- Kablo arka kısımda buluna iki kancanın etrafına sarılabilir.

Temizleme

▲DİKKAT!

- Makinenin plastik bileşenlerine zarar verebileceğinden herhangi bir tiner kullanmayın.
- Makinenin gövdesini nemli bir bez ile silin.
- Makine aksesuarlarını sadece su ile temizleyin.
- Temiz fırçaların, deforme olmamaları için kolları yukarı bakacak şekilde kurumasını sağlayın.

► KAZANIN TEMİZLENMESİ

- Bakım işlemlerinin tamamı ancak makine soğukken ve güç kaynağından ayrılmışken yapılmalıdır.
- Suyun sertliğine bağlı olarak cihazın kazanının her 5 azami 10 dolumda bir kontrol edin. Suyun sertliği hakkında belediye ya da su tedarikçisi yetkililerden temin edilebilir.
- Kazanı su ile doldurun ve iyice çalkalayın. Akabinde cihazı bir tarafa yatırarak kazanı boşaltın.

► KAZANIN KİRECİNİN GİDERİLMESİ (kireç çözücü ile)

Kireç önleyici kirecin buhar ile temas eden cihaz aksasının üzerine ve hortumların içine yerleşmesini önlemektedir.

▲DİKKAT! Yutmayın. Diğer maddeler ile karıştırmayın. Ürün göz ya da yüz ile temas edecek olursa bol su ile durulayın. Orijinal şişesinde sıkıca kapatılmış şekilde muhafaza edin.

S2 = Çocukların erişemeyeceği yerde muhafaza edin. Cihaz sıvı kazanın içinde oldukça kullanılamaz.

- Düzgün ve uzun süreli çalışmanın garantisi edilmesi için kazan, en iyi aşağıda belirtilen zaman çizelgesine göre kireçten arındırılmalıdır (DH= deutsche Haerte)

1 dH = 9,52 gr/l CaO (Kalsiyum Karbonat)

< **10 Dh:** Her 100 dolumda

10/22 arası Dh: her 75 dolumda

► **22 Dh:** her 50 dolumda

- Suyun sertliğini öğrenmek için belediye ya da su tedarikçisi yetkililerine başvurun
- 1 Cihazın için yaklaşık 1 litre sıcak su dökün
- 2 Tedarik edilen poşetin YARISINI dökün ve solüsyonun yaklaşık 8 saat boyunca etki etmesini bekleyin
- 3 Başlığı kapatmayın.
- 4 Akabinde cihazı boşaltın. Belirli bir sıvı miktarı kazanda kalacağından, tüm kireç artıklarını temizlemek için 2 ya da 3 defa soğuk su ile

- durulayın
5 Cihaz kullanıma hazırdır
• Tedarik edilen poşetin muhteviyatı iki kireç çözme işlemi için yeterlidir. Akabinde piyasada bulunan herhangi bir kireç çözücü ürün (toz ya da sıvı) kullanılabilir.

► UFAK ARIZALARIN GİDERİLMESİ

⚠ **TEHLİKE!** Onarımları sadece Yetkili Servis Merkezince yapılmalıdır.

🔧 **NOT:** Arızalar makinenin doğru şekilde kullanılması sırasında da meydana gelebilmektedir. Aşağıda yer alan tablo bazı arızalara ve ilgili çözümlerine işaret etmektedir. Bu yönergelerin işe yaramaması durumunda ilave bilgi için Yetkili Servis Merkezine danışın.

TEKNİK VERİ ETİKETİ

Etiketin üzerinde yer alan teknik verilerin, makineyi bağlamak üzere olduğunuz elektrik tesisatın verileri ile aynı olmasına dikkat edin.

Güvenlik unsurları: Servis basınç düğmesi • Servis termostatu • Emniyet termostatu • Su geçirmez tutamak üzerinde buhar kontrolü • Basınç tahliye vanalı kurcalamaya dayanıklı başlık • Dökme alüminyum kazan.

TEKNİK VERİLER

Kazan hacmi **2,4 l**
Kazan kapasitesi **1,6 l**

Çalışma sıcaklığı **145° C**
Nakliye ve depolama sıcaklıkları **0÷40° C**
Çalışma ortamı sıcaklığı **0÷40° C**
Kol titreşimleri **< 2,5 m/s²**

TEKNİK VERİLER

Bkz. teknik veri plakası:
Voltaj / Frekans **V Hz**
Kazan emiş gücü **W**
Buhar basıncı **kPa (bar)**
Ebat / Ağırlık **Kg**

► GARANTİ ŞARTLARI

Makinelerimizin tamamı son derece sıkı testlere tabi tutulmakta olup, uygulanabilir mevzuat hükümleri çerçevesinde üretim hatalarına karşı garanti kapsamındadır. Garanti, satın alma tarihinden itibaren geçerlidir.

Aşağıda belirtilen durumlar garanti kapsamı dışındadır: - Olağana aşınmaya tabi parçalar. - Lastic kısımlar, kömür, filtreler, aksesuarlar ve isteğe bağlı aksesuarlar. - Kazara meydana gelen hasarlar, nakliye, ihmal ya da uygun olmayan muamele, hatalı ya da uygun olmayan kullanım ve kurulumdan kaynaklanan arızalar - Garanti, kireç nedeni ile tıkanan nozul ya da filtreler gibi, işlevsel bileşenlerin tabi olabileceği temizleme işlemlerini kapsamamaktadır.

İşbu makine evsel ve hobi amaçlı olarak kullanılmak üzere tasarlanmıştır:

Arıza	Neden	Çözüm
• Buhar temizleyici çalışmaya hazır ancak buhar çıkmıyor.	• Buhar yoğunluğu regülatörü (isteğe bağlı) 0 konumunda. • Aksesuar tıkalı.	• Buhar yoğunluğu regülatörünü 1-5 konumlarına getirin. • Aksesuarları kontrol edin.
• Buhar akışı düzenli değil ve beraberinde su kabarcıkları mevcut.	• Kazan fazla su ile dolduruldu.	• Fazla suyu tahliye etmek için kola (1) basın. Cihazı fazla doldurmaktan kaçının (azami 1,6 litre).
• Buhar temizleyici ile çalışırken aksesuarlardan bir tanesi ayrılıyor.	• Aksesuar doğru şekilde takılmadı.	• Aksesuarı doğru şekilde takın.

garanti herhangi farklı bir kullanımı kapsamamaktadır.

ELDEN ÇIKARTMA



*Makinayn elden çykartylma işlemleri yürürlükte olan çevre düzenlemelerine göre yapılmalıdır.

■ * Cihaz ve aksesuarları yapılarında kullanılan malzemeye göre atılmaktadır.

* Makinayn elden çykartylma işlemleri yürürlükte olan çevre düzenlemelerine göre yapılmalıdır. Bunun için belediye yada size en yakın atık toplama merkeziyle irtibata geçin.

* Bir elektrikli yada elektronik cihaz sahibi olarak kanuni olarak (Avrupa Birliği 2002/96/EC 27 Ocak 2003 tarihli Avrupa Birliği üye ülkeleri atık elektrik ve elektronik ekipmanlarla ilgili direktifi) ayrıştırılmamış evsel atıklar içersine elektrik/elektronik ekipman atamazsınız. Geri dönüşüm için belirlenmiş ücretsiz olanakları kullanabilirsiniz.

NOT:

* Lütfen daima yerel yönetimlerce belirlenen çevre koruma düzenlemelerine riayet ediniz.

المميزات الفنية

ليتر | 2,4 مرجل حجم
ليتر | 1,6 ماء حجم

145° C درجة حرارة التشغيل
0±40° C درجة الحرارة البيئية
0±40° C درجة الحرارة البيئية نقل

المواصفات التقنية . (انظر لوحة البيانات التقنية)

CARATTERISTICHE TECNICHE

Volume caldaia 2,4 l
Capacità caldaia 1,6 l

145° C Temperatura d'esercizio
0±40° C Temperatura ambiente di lavoro
0±40° C Temperatura di stoccaggio e trasporto

Dati tecnici (vedi targa dati)

شروط الضمان

خضعت جميع منتجاتنا إلى اختبارات تجريبية دقيقة كما أنه يغطيها ضمان ضد عيوب التصنيع بما يتوافق مع القواعد والتنظيمات المعمول بها في هذا الشأن في البلاد المختلفة.
يبدأ سريان الضمان من تاريخ الشراء.
لا يغطي الضمان المكونات التالية: الأجزاء المعرضة للتآكل العادي، والأجزاء المصنوعة من المطاط، وفُرش الكربون، والمرشحات، والملحقات التشغيلية، والمكونات الاختيارية: الأضرار والتلفيات العرضية الناتجة عن النقل أو عن الإحمال أو عن سوء الاستخدام والمعالجة أو عن عمليات الاستخدام والصيانة الخاطئة وغير المناسبة.
لا يضمن الضمان تنظيف المكونات العاملة في الآلة ولا إزالة القشور الترسبية ولا تنظيف المرشحات أو الفتحات بشكل عام.



التخلص من الآلة (WEEE)

أي مالك لجهاز كهربائي أو إلكتروني، ما، يُمنع بموجب القانون وفقاً للتوجيه الأوروبي (EU) (بناير) من التخلص من هذا الجهاز أو من أي من ملحقاته التشغيلية الكهربائية الإلكترونية برميها مع باقي المخلفات المنزلية الصلبة ويُفرض عليه أيضاً بموجب القانون التخلص من هذا الجهاز ومكوناته بتسليمه إلى أحد المراكز المتخصصة في جمع هذه الأجهزة.
يمكن التخلص من هذا الجهاز مباشرة عن طريق تسليمه لوكيل التوزيع عن طريق شراء جهاز جديد مماثل لهذا الجهاز المراد التخلص منه.

CONDIZIONI DI GARANZIA

Tutti i nostri apparecchi sono stati sottoposti ad accurati collaudi e sono coperti da garanzia da difetti di fabbricazione in conformità alle normative vigenti applicabili nei vari Paesi. La garanzia decorre dalla data di acquisto. Sono esclusi dalla garanzia: le parti soggette a normale usura, le parti in gomma, spazzole di carbone, i filtri, gli accessori e gli optional; i danni accidentali, per trasporto, per incuria o inadeguato trattamento, per uso ed installazione errati o impropri. La garanzia non contempla la pulizia degli organi funzionanti, delle incrostazioni, dei filtri e ugelli in genere.

SMALTIMENTO (WEE)

Quale proprietario di un apparecchio elettrico o elettronico, la legge (conformemente alla direttiva EU) le vieta di smaltire questo prodotto o i suoi accessori elettrici / elettronici come rifiuto domestico solido urbano e le impone invece di smaltirlo negli appositi centri di raccolta.
E' possibile smaltire il prodotto direttamente dal distributore mediante l'acquisto di un prodotto nuovo, equivalente a quello da smaltire.



شهادة CE للمطابقة

إيطاليا - 46020 Pegognaga (MN) via J.F.Kennedy, 12 - Lavorwash S.p.A (AR) تقرر تحت مسؤوليتها الخاصة بأن الماكينة:

GV KONE - P84.0656

المنتج : منظم السطح البخار موديل - نوع :

مطابق للتوجيه CE وتعديلاته اللاحقة ومعايير EN:

2006/42/EC
2014/35/EU
2014/30/EU
2011/65/EU

EN 60335-1
EN 60335-2-79
EN 62233:2008

EN 55014-1:2006+A1:2009+A2:2011
EN 55014-2:1997+A1:2001+A2:2008
EN 61000-3-2:2014.
EN 61000-3-3:2013.

dan

المدير العام
Pegognaga 04/07/2016
Giancarlo Lanfredi
جانكارلو لانفريدي

النشرة الفنية موجودة لدى
إيطاليا - 46020 Pegognaga (MN) via J.F.Kennedy, 12 - Lavorwash S.p.A

. اخراج القابس من المقبس
. ترك الجهاز يبرد.

استعمال الجهاز

ملء بالماء

صور (E)

انذار!

- . قبل ان تمل سخانة يفصل الجهاز عن التيار الكهربائي.
- . املء المنظفة البخار فقط بماء الصنبور العادي او ماء مقطر.
- . منظفة البخار يجب ان توضع على سطح مسطح.

اضغط على الغطاء (2) للسخانة للسفل وتحويله في اتجاه عكس الساعة الى ان ينفك نهائيا

امل مقياس من الماء الكافي الدنى. (0,5 ل العلى. 1,6 ل).
وضع الغطاء (2): اغط الى السفل في حين يتم تحويله في اتجاه دورة عقرب الساعة الى ان ل يكون مشدودا تماما.

انذار!

.المرجو التأكد من ان الغطاء مقفل بالكامل.

- Estrarre la spina elettrica (10) dalla presa di corrente.
- Lasciare raffreddare la macchina.

Mettere in servizio la macchina

Riempire con acqua

(fig. E)

ATTENZIONE!

- Prima di riempire la caldaia, scollegare la macchina, sfilare la spina.
- Riempire la pulitrice a vapore esclusivamente con acqua possibilmente distillata oppure con acqua di rubinetto.
- La pulitrice a vapore deve poggiare su una superficie piana.
- Svitare il tappo (9) della caldaia girandolo in senso antiorario fino a svitarlo completamente.
- Versare una quantità d'acqua adeguata (min. 0,5 l, max. 1,6 l) utilizzando la caraffa in dotazione e l'imbuto
- Mettere il tappo (9): girare in senso orario finché non è stato avvitato completamente.

ATTENZIONE!

- Assicurarsi che il tappo della caldaia sia chiuso correttamente. Se durante l'utilizzo il tappo si dovesse allentare sussiste il pericolo di scottature!

ربط المنظف البخار

صور(C)

انتبه: 

لا تقم بتوصيل الجهاز إذا كان الجهد أنابيب يتزامن مع ذلك أشار على اللوحة ، وإذا قدمت مع المخرج الأساس.

- التبديل الرئيسي 4 والتبديل للتسخين (5) يجب ان يكونا موصولين.
- الكابل الكهربائي 7 يجب ان ل يكون نالفا.
- خزان الماء يجب ان يمتل بالقدر الكافي من الماء (د. 0,5 ل)
- الخرطوم المرن يجب ان يكون متصل مع الكسوسوار التابع له.
- يجب عدم منع خروج البخار من فوهة البخار .

اضغط التبديل الرئيسي (4)

- يظهر الضوء بالون البرتقالي (B/4) و اضغط التبديل التسخين (5).
- الماء يبدأ في عملية التسخين بعدها يتكون البخار.
- عندما يظهر الضوء الخضرا (3) الجهاز جاهز للاستعمال.

صب الماء في السخانة



انذار!

خلل الشغل ل يفتح غطاء (2) السخانة!
الغطاء 2 للسخانة يجب ان تحتوي على طرق المان(اختياري) الذي يحول دون فك الغطاء الى ان يتكون البخار داخل السخانة.

تحذير

- عندما ينتهي احتياط الماء، يتم العلم عنه بالضوء الخاص بمستوى الماء (6)، وهو بالون البرتقالي.

التعبئة

- ايقاف التبديل التسخين(5
- الحفاظ على فوهة البخار في الحوض.
- الضغط على رافعة البخار 15 على المقبض واحكام الشد عليه الى ان ينتهي البخار.
- ايقاف التبديل الرئيسي(4
- اخراج التيار الكهربائي من المقبس.
- ترك الجهاز يبرد
- اضغط على الرافعة 2 للسخانة في اتجاه السفل لتحويلها في نفس الوقت في اتجاه عكس دورة الساعة الى ان يفك نهائيا.
- امل الماء.
- ضع الغطاء (2) : اضغط في اتجاه السفل في حين يتم تحويله كمثل دورة عقرب الساعة الى ان ل مشدودا تماما.

فصل منظفة البخار

- التبديل الرئيسي(4)
- تحويل التحكم لكثافة البخار(9)
- اختياري في موضع 0

Collegamento della pulitrice a vapore

(fig. C)



PERICOLO!

- Collegare la macchina soltanto se la tensione della rete elettrica corrisponde alla tensione nominale riportata sulla targhetta delle caratteristiche.
 - L'interruttore principale (4) deve essere disinserito (posizione OFF).
 - Il cavo di alimentazione (10) non deve essere danneggiato.
 - Il serbatoio dell'acqua deve essere riempito con una quantità d'acqua (min. 0,5 l).
 - Il tubo flessibile deve essere collegato con il relativo accessorio.
 - Non si deve impedire l'uscita del vapore dall'ugello del vapore.
- Premere l'interruttore principale (4), s'illumina la spia (4/B) e la spia (5) (inizia il riscaldamento).
 - L'acqua viene riscaldata e viene creato il vapore.
 - Quando si accende la spia verde (3), la macchina è pronta per il funzionamento.

Versare l'acqua nella caldaia



ATTENZIONE!

• Durante il funzionamento non aprire il tappo (9) della caldaia.
Pericolo di scottature!

NOTA:

- Quando la riserva d'acqua è finita, si accende la spia del livello dell'acqua (6), di colore arancione. (6).

Riempimento

- Assicurarsi che l'interruttore della caldaia sia spento
- Assicurarsi che, una volta accesa la spia arancione del livello acqua (6), la macchina non eroghi più vapore (tenendo il regolatore (12) aperto) azionando ripetutamente la leva vapore (1).
- Disinserire l'interruttore principale (4) (posizione OFF).
- Estrarre la spina elettrica (10) dalla presa di corrente.
- Lasciare raffreddare la macchina fino a quando l'indicatore si posiziona sul campo giallo.
- Svitare il tappo (9) della caldaia girandolo in senso antiorario fino a svitarlo completamente.
- Versare l'acqua in caldaia.
- Mettere il tappo (9): girare in senso orario finché non è stato avvitato completamente.

Scollegare la pulitrice a vapore

- Scollegare l'interruttore principale (4) (posizione OFF)
- Portare l'intensità del regolatore di vapore (9) nella posizione (0) (ptional)

أمن إرشادات تعليمات عامة

- المرجو ملاحظة تعليمات الصانع المتعلقة بأمن.
- 1• من أجل سلامتك حين استعمال الجهاز مراعاة تعليمات السلامة الواردة فيها.
 - 2• لا تقم بتوصيل الجهاز إذا كان الجهد أنابيب يتزامن مع ذلك أشار على اللوحة، وإذا قدمت مع المخرج الأساس.
 - 2b قبل توصيل الجهاز، تأكد من أن لوحة البيانات مباراة الشبكة البيانات ومنفذ ومحامي من قبل الدائرة الموجة المغناطيسية التي التفاضلية "الكسارة" استجابة مع حساسية أقل من 0.03 ألف -- 30 مللي ثانية.
 - 3• لا تسحب الحبل لفصل الجهاز.
 - 4• لا تحمل الجهاز عن طريق سحب الحبل به.
 - 5• لا ينصح أسلاك التمديد. ومع ذلك، إذا الضروري استخدام ملحقات، التي تتوافق مع معايير السلامة ومجهزة التأريض.
 - 6• سحب الحبل تماما قبل استخدام الجهاز.
 - 6b أفضل الجهاز عن التيار فوراً بعد الاستعمال قبل تغيير الكسورارات او املء السخانة بالماء.
 - 7• التحقق بعناية إذا سلك الطاقة، لا التالفة المكونات أو الأجزاء النائية من وحدة وقضية لا يستخدم الجهاز ولكن للذهاب خدمة ما بعد البيع للإصلاح.
 - 8• لا تستخدم البخار لتنظيف الأجهزة الكهربائية أو مأخذ.
 - 9• لا تنظيف الجهاز مع البخار.
 - 10• لا تقم بتشغيل الجهاز مع اليدين أو القدمين الرطب.
 - 11• لا تزح وحدة في أي سائل.
 - 11b. يحتوي هذا الخرطوم على توصيلات كهربائية: لا تستخدمه لتوصيل الماء، ولا تغمره في الماء لتنظيفه
 - لا إفراغ المرجل، إذا كان الماء لا تزال ساخنة.
 - خطر: حروق أو الحروق
 - عدم التخلي عن وحدة، غير المراقب إذا كان متصلا التيار الكهربائي أو عند تشغيله.
 - 14• ويجب توفير صيانة وإصلاح من قبل أشخاص أجزاء معطوبة المتخصصة التي يمكن الاستعاضة عن قطع الغيار الأصلية.
 - 15• يمكن أن يتم استبدال سلك الطاقة في مركز خدمة معتمد.
 - 16• لا بخار مباشر على الناس أو على الحيوانات.
 - 17• تجنب لمس اليدين البخار.
 - لا تمنع خروج البخار.
 - 18• لا تغطي الكاميرا أثناء المشي، ويمكن أن ارتفاع درجة الحرارة.
 - 19• عدم استخدام الجهاز من طرف اطفال أو اشخاص غير واعين.
 - 20• إذا تم المعارين للآخرين، سيتم تأييد سجلها معها.
 - 21• يمكن استخدام المنتج من قبل الأطفال الآخرين أو مع البديئة والحسية أو العقلية، أو سيوكن، عتة لي يوكل من قبل الناس الذين الخبرة و / أو السيطرة ليست الأمثل. هذا لا يزال ساري المفعول حتى الساعة مثل هؤلاء الناس قد تلقوا التعليم الملائم والتدريب
 - 22• يمكن للأطفال، حتى في ظل الرقابة الأبوية، وليس اللعب مع المنتج.

نصائح عملية

- حذاري !
- تأكد دائما من المواد المستعملة و كذا السطح لتنظيفها مناسبة لستخدام المنظفة بالبخار.
 - المرجو ملاحظة تعليمات الصانع المتعلقة بنظافة المواد.
 - حين عدم توفر المعلومات يجب اختيار موضع أقل وضوحا اذا حدث الضرر يجب تفادي استعمال منظفة بالبخار
 - يجب تعويض الكابل الكهربائي من طرف اشخاص مختصين واكفاء
 - المرجو دائما استعمال الكسورارات الموصى بها.
 - استخدام دائم لقماس من القطن لتفادي الخدش.

AVVERTENZE DI SICUREZZA ISTRUZIONI GENERALI

Observare le seguenti norme di sicurezza:

- 1• usare l'apparecchio solo per gli scopi a cui è destinato
- 2• collegare l'apparecchio soltanto se la tensione di rete coincide con la tensione riportata sulla targhetta delle caratteristiche e se la presa di alimentazione è dotata di messa a terra
- 2b• Prima di collegare l'apparecchio, accertarsi che i dati di targa siano rispondenti a quelli della rete elettrica e che la presa sia protetta con un interruttore magnetotermico differenziale "SALVAVITA" con sensibilità di intervento inferiore a 0,03 A - 30ms.
- 3• non estrarre la spina dalla presa tirando il cavo
- 4• non trainare l'apparecchio tramite il cavo di alimentazione
- 5• è sconsigliato l'uso di prolunghe elettriche; qualora fosse necessario l'impiego, utilizzare prolunghe con il marchio di approvazione di sicurezza e munite di messa a terra. Srotolare completamente la prolunga prima dell'uso
- 6• disconnettere l'apparecchio al termine dell'utilizzo e prima di operazioni di riempimento caldaia e sostituzione tubo vapore
- 7• prima di utilizzare l'apparecchio verificare che il cavo, la spina ed il tubo vapore non siano danneggiati. Non utilizzare l'apparecchio nel caso si siano riscontrati danni. Far controllare i difetti dall'apposito Centro Assistenza Autorizzato.
- 8• non utilizzare l'apparecchio per la pulizia di apparecchiature elettriche o prese di corrente
- 9• non utilizzare il vapore per la pulizia dell'apparecchio
- 10• non lavorare con le mani ed i piedi bagnati quando l'apparecchio è collegato
- 11• non immergere l'apparecchio in nessun liquido
- 11b Il tubo flessibile contiene collegamenti elettrici. Non immergerlo in acqua per pulirlo
- 12• non svuotare la caldaia quando l'acqua all'interno è ancora calda. Attenzione! Pericolo di bruciate o scottature.
- 13• non lasciare l'apparecchio incustodito quando è connesso alla rete elettrica quando l'apparecchio è acceso
- 14• fare eseguire le riparazioni esclusivamente da un centro assistenza autorizzato
- 15• il cavo elettrico può essere sostituito esclusivamente da un centro assistenza autorizzato
- 16• non indirizzare il getto di vapore su persone o animali
- 17• non toccare con le mani da vicino il getto di vapore
 - non impedire l'uscita del vapore
- 18• non coprire l'apparecchio durante l'uso; potrebbe surriscaldarsi
- 19• l'apparecchio non deve essere utilizzato da bambini o da persone non istruite all'uso
- 20• se l'apparecchio viene prestato ad altre persone, è necessario consegnare loro anche il libretto di istruzioni
- 21• Il prodotto non deve essere usato dai bambini o da persone con capacità fisiche, sensoriali o mentali ridotte o mancanti di adeguata esperienza e conoscenza, finché non siano state adeguatamente addestrate o istruite.
- 22• I bambini, anche se controllati, non devono giocare con il prodotto.

Consigli pratici

ATTENZIONE!

- Accertarsi sempre che i materiali o le superfici da pulire siano adatti all'uso della pulitrice a vapore.
- Osservare le istruzioni del costruttore relativamente alla pulizia dei materiali.
- In mancanza di informazioni, fare sempre una piccola prova su un punto meno visibile del materiale. Se si verificano dei danni, evitare l'uso della pulitrice a vapore.
- Utilizzare sempre gli accessori raccomandati
- Applicare sempre il panno di cotone sulle spazzole, per evitare graffi

الوصف والتثبيت

- صور (A)
- (1) رافعة البخار
- (2) خرطوم مياه
- صور (C)
- (3) عندما يظهر الضوء الأخضر (3) الجهاز جاهز للاستعمال.
- (4) السلطة / إيقاف
- (B/4) اضغط التبدل الرئيسي يظهر الضوء بالون البرتقالي
- (5) اضغط التبدل التسخين
- (6) عندما ينتهي احتياط الماء و يظهر الضوء هو بالون البرتقالي.
- صور (A)
- (7) الممسحة البخار زجاج / فراغ
- (8) مقياس البخار
- (9) غلاية
- (10) حبل كهربي
- (11) عجلة
- (12) منظم بخار
- (13) مقبض
- (14) قاعدة مستطيلة كبير مع كماشة
- (15) الفايضون خرقة
- (16) ملحق تشغيلي
- (17) تهديد أنابيب
- (18) مشابك
- (19) قبضة فوهة للبخار
- (20) فراغ شق أداة
- (21) فرشاة مستديرة
- (22) قاعدة صغير شكل مثلث
- (23) خرقة
- (24) سماعة
- (25) ليميسكالي
- (26) قمع
- (27) قنينة
- (28) حقيبة الملحقات
- (29) ربط الدعم للملحقات

ملحوظة: الرسوم المذكورة أعلاه المذكورة أدناه هي محض الإرشادية

تركيب الأجزاء صور (B)

التشغيلية التي تصاحب الجهاز يمكن وفقاً للموديل وجود بعض الاختلافات في الملحقات

معياري استخدام

- هذا الجهاز مخصص للاستخدام المهني.
- منظم السطح بالبخار

الرموز

تنبيه! انتبه لدواعي السلامة.



هام



إن وُجد



انتبه: لا تلمس - صدمة كهربائية
خطر التعرض للبخار الساخن جداً
انتبه!: خطر التعرض للحرارة - للبخار؛ منظم السطح بالبخار

Parti della macchina:

- (fig. A)
- 1 Leva attivazione vapore
- 2 Tubo flex
- (fig. C)
- 3 Spia pressione vapore (verde)
- 4 Interruttore principale
- 4/B Spia interruttore principale (arancione)
- 5 Spia per il riscaldamento (verde)
- 6 Spia livello acqua (arancione)
- (fig. A)
- 7 Lavavetro
- 8 Indicatore vapore
- 9 Tappo caldaia
- 10 Spina e cavo di alimentazione
- 11 Ruote
- 12 Regolatore intensità vapore
- 13 Impugnatura
- 14 Spazzolone con pinze
- 15 Pinze porta panno
- 16 Snodo per spazzole
- 17 Tubi di prolunga
- 18 Bottone a molla
- 19 Manico dell'ugello vapore
- 20 Spruzzatore inclinato
- 21 Pennello
- 22 Spazzola triangolare
- 23 Panno stoffa
- 24 Cuffia
- 25 Bustina anticalcare
- 26 Imbuto
- 27 Caraffa
- 28 Sacco porta-accessori
- 29 Gancio di supporto

Nota: I dati elencate di seguito sono puramente indicativi

Montaggio delle parti (fig. B)

In base al modello si possono verificare delle differenze nella fornitura.

Utilizzo previsto

- Questo dispositivo è stato progettato per l'uso professionale.
- Lavasuperficie a vapore

SIMBOLI



ATTENZIONE! Prestare attenzione per motivi di sicurezza.



IMPORTANTE



SE PRESENTE



Attenzione: non toccare - corrente elettrica



Pericolo provocato da vapore bollente.



Attenzione: pericolo di emissione calore - vapore; Lavasuperficie a vapore



IT Dichiarazione CE/UE di Conformità ai sensi delle Direttive (e successive modificazioni): **EN EC/ EU declaration of conformity** according to Directive (and following amendments): **FR Déclaration CE/UE de conformité** aux termes des directives européennes (et leurs modifications successives): **DE**

EG/EU-Konformitätserklärung gemäß Richtlinien (und späteren Änderungen): **ES Declaración CE/UE de Conformidad** en virtud de las Directivas (y sus sucesivas modificaciones): **NL EG/EU-conformiteitsverklaring** volgens de Richtlijnen (en latere wijzigingen): **PT Declaração CE/UE de Conformidade** nos termos das Directivas (e modificações posteriores): **CS ES/UE Prohlášení o shodě** podle Směrníc (a jejich následných variací): **DA EF/EU-overensstemmelseserklæring** jf. direktiverne (og efterfølgende ændringer): **EL Δήλωση Πιστότητας EK/EE** σύμφωνα με τις Οδηγίες της (και των ακόλουθων τροποποιήσεων): **ET CE/UE-VASTAVUSDEKLARATSIOON** on vastavuses direktiividega EC/UE, ning järgnevat lisadega: **FI EY/EU-vaatimustenmukaisuusvakuutus** direktiivien (ja niiden muutosten) mukaan: **HU Direktívákna** (és azt követő módosításoknak) megfelelő **CE/EU Megfelelőségi Bizonyítvány**: **NO EF/EU-samsvarserklæring** i samsvar med direktivene (og senere endringer): **PL Deklaracja Zgodności CE/UE** spełnia wymagania Dyrektyw (wraz z kolejnymi zmianami): **RU Декларация Соответствия EC/UE** в соответствии с Директивой (и последующими изменениями): **SK ES/EU Vyhlásenie o zhode** v zmysle Smerníc (a ich následných variácií): **SL Izjava ES/EU o skladnosti** v skladu z direktivami (in sledecimi spremembami): **SV EG/EU-försäkran om överensstämmelse** i enlighet med direktiven (och efterföljande ändringar): **BG ДЕКЛАРАЦИЯ ЗА СЪОТВЕТСТВИЕ ЕС/EU**: Отговаря на директиви и последващи модификации **HR CE/EU-IZJAVA O SKLADNOSTI**: je u skladu sa direktivama, te njihovim naknadnim modifikacijama **TR UYGUNLUK BEYANI** CE/EU: aşığidaki Direktifleri ile müteakip deęişikliklerine uygun olduęunu beyan eder:

2014/35/EU
2014/30/EU
2011/65/EU

LAVORWASH S.p.a. Via J.F.Kennedy, 12 - 46020 Pegognaga (MN) ITALY

IT Dichiara sotto la propria responsabilità che la macchina: **EN** Declares under its responsibility that the machine: **FR** Atteste sous sa responsabilité que la machine: **DE** Erklärt unter der eigenen Verantwortung die Maschine: **ES** Declara bajo su propia responsabilidad que la máquina: **NL** Verklaart geheel onder eigen verantwoordelijkheid dat de machine: **PT** Declara sob própria responsabilidade que a máquina: **CS** Na vlastní zodpovědnost prohlašuje, že přístroj: **DA** Erklærer, under eget ansvar, at maskinen: **EL** Δηλώνει υπεύθυνα ότι η μηχανή: **ET** Tunnistab, et masin: **FI** Vakuuttaa omalla

vastuullaan että kone: **HU** saját felelősségére kijelenti, hogy az alábbiakban azonosított gép: **NO** forsikrer under eget ansvar at maskinen: **PL** Oświadcza na własną odpowiedzialność, że urządzenie: **RU** Объявляет под свою ответственность, что машина: **SK** Prehlasuje na vlastnú zodpovednosť, že stroj: **SL** Izjavlja pod lastno odgovornostjo, da je naprava: **SV** Förklarar nedan sitt ansvar för att maskinen: **BG** Декларираме на собствена отговорност че машина: **HR** Izjavljuje pod vlastitom odgovornošću da stroj: **TR** Kendi sorumluluęu altında aşığidaki makinenin:

IT PRODOTTO: **LAVASUPERFICIE A VAPORE**
EN PRODUCT: **STEAM CLEANER**
FR PRODUIT: **NETTOYEUR À VAPEUR**
DE PRODUKT: **DAMPFREINIGER**
ES PRODUCTO: **LIMPIADOR A VAPOR**
NL PRODUCT: **STOOMREINIGER**
PT PRODUTO: **APARELHO DE LIMPEZA A VAPOR**
CS VÝROBEK: **PARNÍ ČISTIČ POUVRCHŮ**
DA PRODUKT: **DAMPRENSER TIL OVERFLADER**
EL ΠΡΟΪΟΝ: **ΑΤΜΟΚΑΘΑΡΙΣΤΗΣ ΕΠΙΦΑΝΕΙΩΝ**
ET TOODE: **AURUPESUR TOLMUIMEJAGA**

FI TUOTE: **HÖYRYPESURI**
HU TERMÉK: **GŐZTISZTÍTÓ**
NO PRODUKT: **DAMPRENSER**
PL PRODUKT: **CZYSZCZENIE PARĄ WODNĄ**
RU АППАРАТ: **СИСТЕМА ПАРОВОЙ ОЧИСТКИ**
SK PRODUKT: **PARNÝ ČISTIČ**
SL PROIZVOD: **PARNI ČISTILNIK**
SV PRODUKT: **ÅNGRENGÖRARE**
BG ПРОДУКТ: **ПАРОЧИСТАЧКА**
HR PROIZVOD: **ČIŠĆENJE NA PARU**
TR ÜRÜN: **BUHARLI TEMÝZLEME MAKÝNASI**

IT MODELLO-TIPO:	NL MODEL-TYPE:	ET MUDELI-TÜÜP:	RU МОДЕЛЬ-ТИП:	HR MODEL-TIP:
EN MODEL-TYPE:	PT MODELO - TIPO:	FI MALLI TYYPPI:	SK MODEL-TYP:	TR MODEL-TİPİ:
FR MODELE-TYPE:	CS MODELO-TIPO:	HU MODELL-TÍPUS:	SL MODEL-VRSTE:	
DE MODELL-TYP:	DA MODEL-TYPE:	NO MODEL-TYPU:	SV MODEL-TYP:	
ES MODELO - TIPO:	EL ΜΟΝΤΕΛΟ ΤΥΠΟΣ:	PL MODEL-TYPU:	BG ΜΟΔΕΛΙ-ΤΙΠ:	

IT é conforme alle direttive **CE/UE** e loro successive modificazioni, ed alle norme EN: **EN** complies with directives **EC/ EU** and subsequent modifications, and the standards EN: **FR** est conforme aux directives **CE/UE** et aux modifications successives ainsi qu'aux normes EN: **DE** entspricht folgenden **EG/EU**-Richtlinien einschließlich späteren Änderungen und EN-Normen: **ES** está en conformidad con las directivas **CE/UE** y sus sucesivas modificaciones y también con la norma EN: **NL** in overeenstemming is met de Richtlijnen **EG/EU** en latere wijzigingen daarop en de normen EN: **PT** está em conformidade com as directrizes **CE/UE** e as suas sucessivas modificações bem como com as normas EN e as suas sucessivas modificações. **CS** je v souladu se směrnicemi **ES/UE** a jejich následnými změnami, a normami EN: **DA** Stemmer overens med **EF/EU** direktiverne og deres efterfølgende ændringer, og med standarderne, og Deres efterfølgende ændringer. **EL** είναι σύμφωνα με τις οδηγίες **EK/EE** και τις μεταγενέστερες τροποποιήσεις τους καθώς και με τις μεταγενέστερες τροποποιήσεις τους. **ET** on vastavuses direktiividega **CE/EU** , ning järgnevat lisadega ning standarditega EN, ning järgnevat lisadega. **FI** On yhdenmukainen **EY/EU** direktiivien ja niitä seuraavien standardimuutosten, ja niitä seuraavien muutosten kanssa. **HU** megfelel a **CE/EU** irányelveknek és azok későbbi módosításainak, valamint az EN szabványoknak és azok későbbi. **NO** er i overensstemmelse med **EF/EU** direktivene, og senere endringer, samt med standardene og senere endringer : **PL** jest zgodny z dyrektywami **CE/UE** i ich późniejszymi zmianami, oraz z normami EN i ich późniejszymi zmianami. **RU** соответствует требованиям директив **EC/UE** и последующих модификаций, EN и стандартам, и последующих модификаций. **SK** odpovídá směrnicím následným změnám **ES/UE** , a také normám EN. **SL** V skladu z direktivami in njunimi kasnejšimi spremembami ter s standardi **ES/EU** , in z njihovimi kasnejšimi spremembami. **SV** Överensstämmer med **EG/EU** direktiven och dess följande modifieringar och standarderna och dess följande modifieringar. **BG** Отговаря на директиви **EC/EU** и последващи модификации и норми EN. **HR** je u skladu sa direktivama **CE/EU** , te njihovim naknadnim modifikacijama te standardima EN, njihovim naknadnim modifikacijama. **TR** Direktiflerine **CE/UE** ve sonraki güncellemeleri ile standartlarına ve sonraki güncellemelerine uygun olduğunu beyan eder.

EN 60335-1	EN 50581	EN 55014-2:2015
EN 60335-2-54		EN 61000-3-2:2014.
EN 62233:2008	EN 55014-1:2006+A1:2009+A2:2011	EN 61000-3-3:2013.

LpA 76dB(A)

- IT** Livello pressione acustica
- EN** Acoustic pressure
- FR** Niveau de pression acoustique
- DE** Schalldruckpegel
- ES** Nivel de ruido
- NL** Geluidsdrukniveau
- PT** Nível da pressão acústica
- CS** Hladina akustického tlaku
- DA** Akustisk trykknivå

- EL** Στάθμη ηχητικής πίεσης
- ET** Helirõhu tase
- FI** Äänen paineen taso
- HU** Hangnyomás szint
- NO** Akustisk trykknivå
- PL** Poziom ciśnienia akustycznego
- RU** Уровень звукового давления
- SK** Úroveň akustického tlaku
- SL** Stopnja zvočnega hrupa
- SV** Akustisk trycknivå

- BG** Акустично налягане
- HR** Razina akustičnog pritiska
- TR** Ses basınç seviyesi

- IT** I fascicolo tecnico si trova presso
- EN** Technical booklet at
- FR** Dossier technique auprès de:
- DE** Die technische Aktenbündel befindet sich bei
- ES** El manual técnico se encuentra en:
- NL** Technisch dossier bij:
- PT** Processo técnico em:
- CS** Technická dokumentace se nachází ve firmě
- DA** Det tekniske dossier findes hos
- EL** Ο τεχνικός φάκελος βρίσκεται στη στην οδό
- ET** Tehnilise dokumentatsiooni saab aadressilt:

- FI** Tiedoston tehcnique alkaen:
- HU** A műszaki specifikációk a cégnél található, címe
- NO** File tehcnique fra:
- PL** Dokumentacja techniczna znajduje się w firmie
- RU** Техдокументация зарегистрирована
- SK** Technická dokumentace se nachází ve firmě
- SL** Tehnični akti so pri podjetju
- SV** Technisch dossier bij:
- BG** Технически файл при
- HR** Tehnički akti nalaze se pri proizduće
- TR** Teknik fasikül

Pegognaga | 2020/06/10

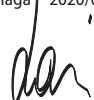

Giancarlo Lanfredi
(Legal Representative
Lavorwash S.p.A.)

LAVORWASH S.p.a. Via .F.Kennedy, 12 - 46020 Pegognaga (MN) ITALY

