

# Bedienungsanleitung



Sauger für Handwerk, Industrie und Gewerbe  
zum Nass- und Trockensaugen

Baureihe: **NTS**

eCRAFT PL-1422  
eCRAFT APL-1422  
eCRAFT APL-1430

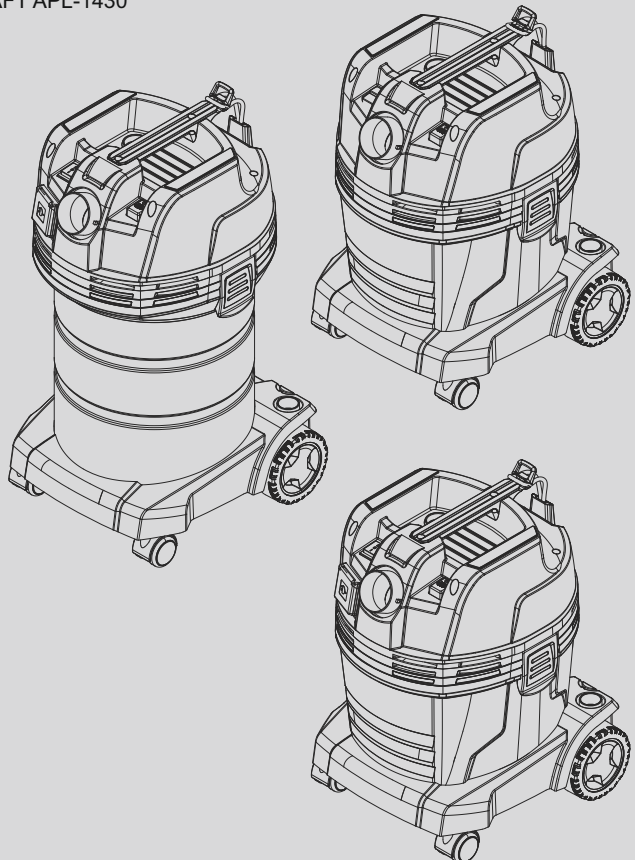

Bedienungsanleitung (original)  
Operating instructions  
Notice d'utilisation  
Instrucciones para el manejo  
Instruções de utilização  
Istruzioni d'uso  
Gebruiksaanwijzing  
Betjeningsvejledning  
Bruksanvisning  
Driftsinstruks  
Käyttöohje  
Οδηγίες χειρισμού  
Kullanım kılavuzu  
Instrukcja obsługi  
Kezelési utasítás  
Návod k obsluze  
Návod na obsluhu  
Instrucțiuni de utilizare  
Navodila za uporabo  
Upute za rad  
Uputstvo za upotrebu  
Инструкция за експлоатация  
Kasutusjuhised  
Naudojimo instrukcijos  
Lietošanas instrukcija  
Руководство по эксплуатации  
操作说明

**A**

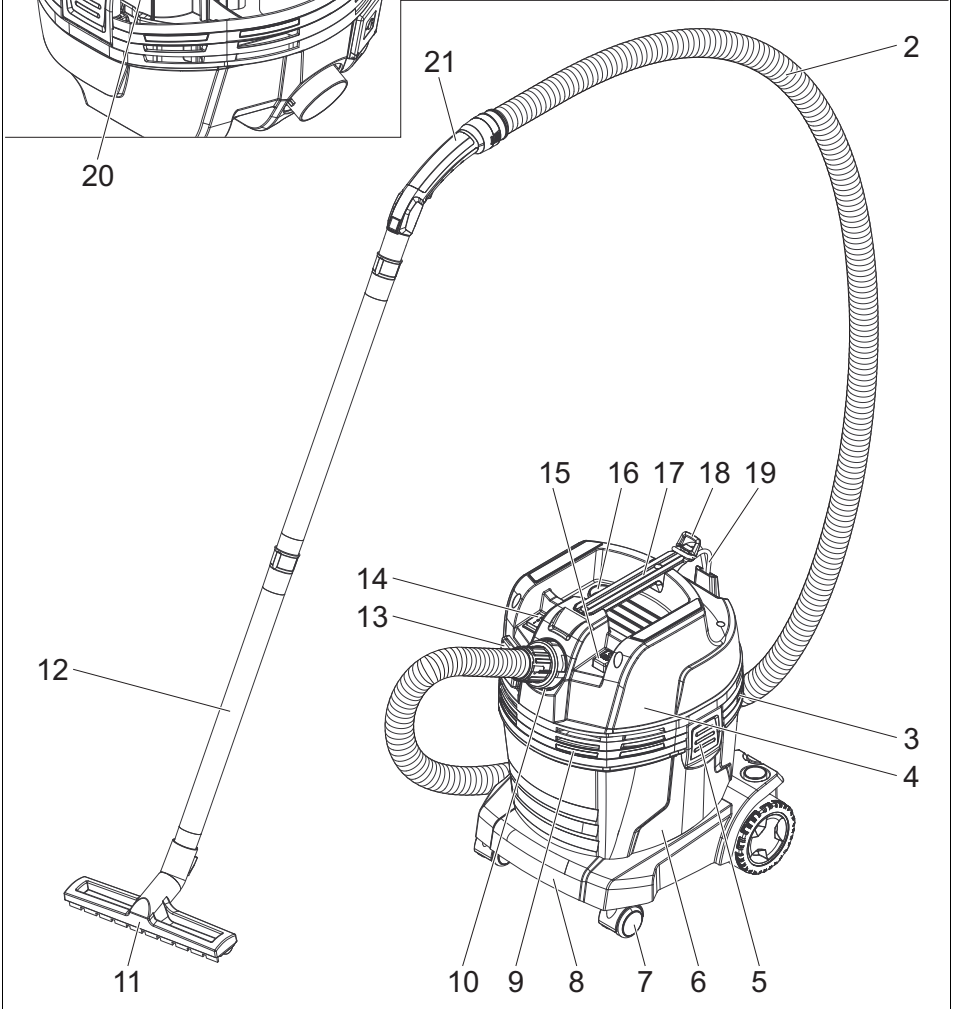
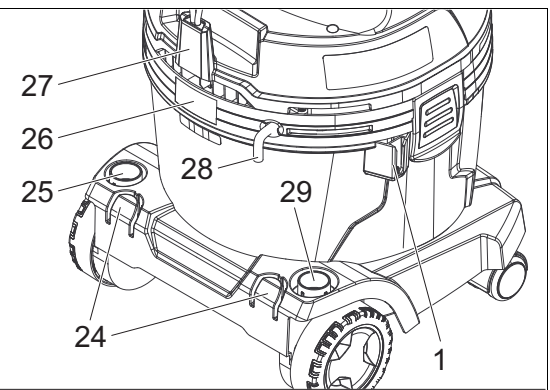
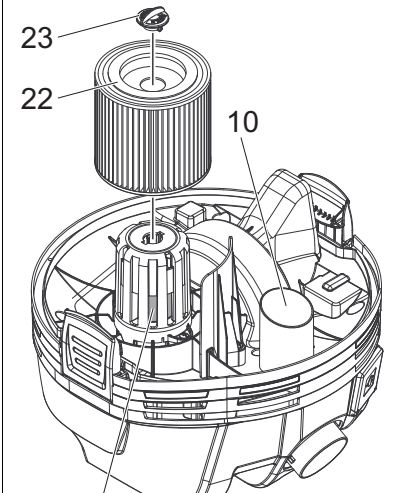

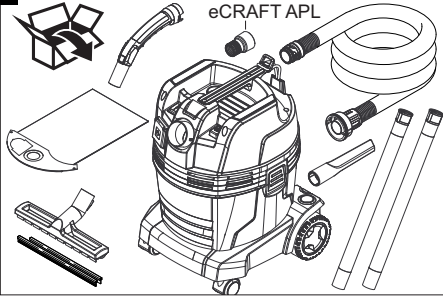
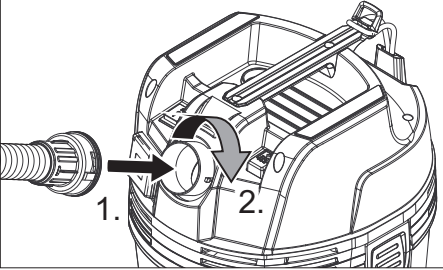
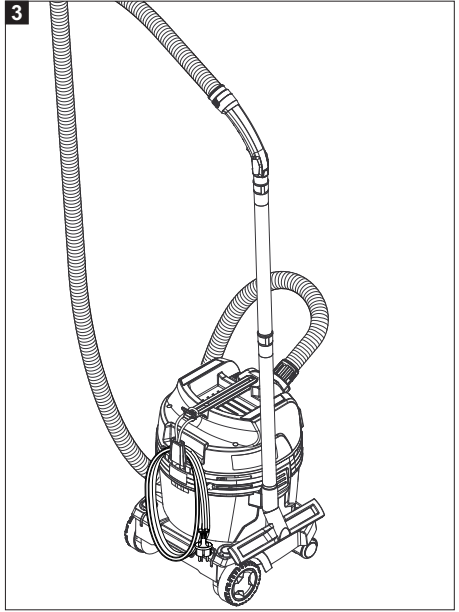
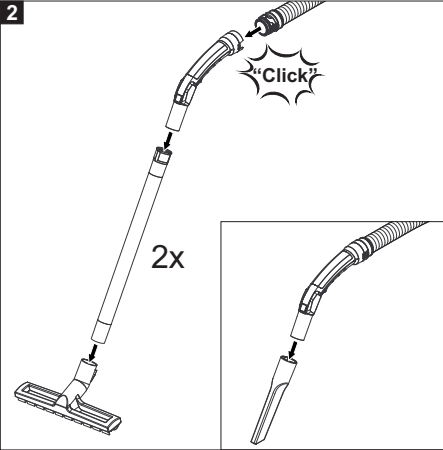
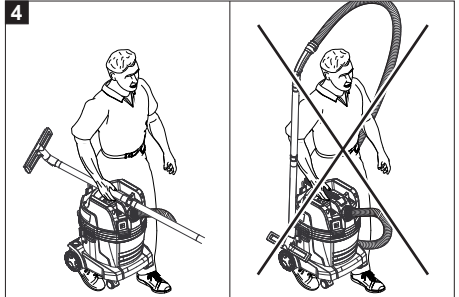
**B****1****3****2****4**

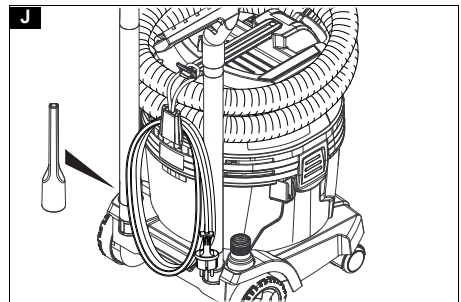
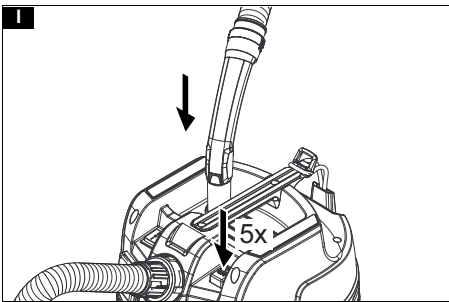
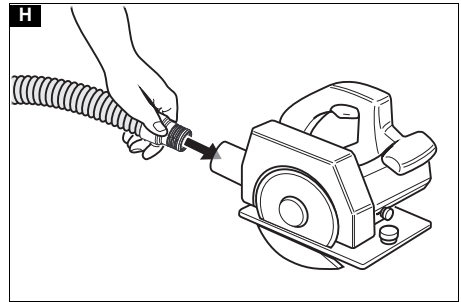
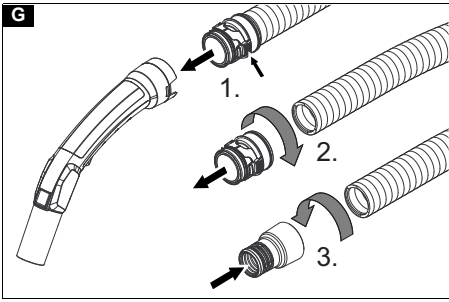
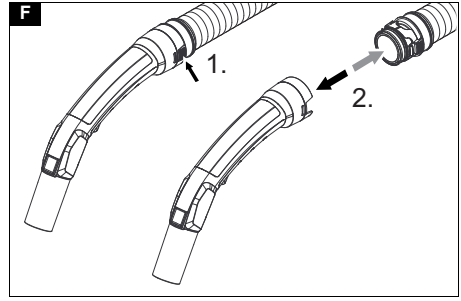
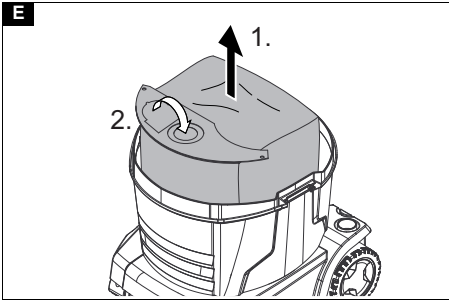
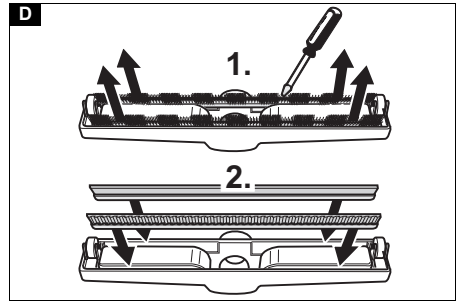
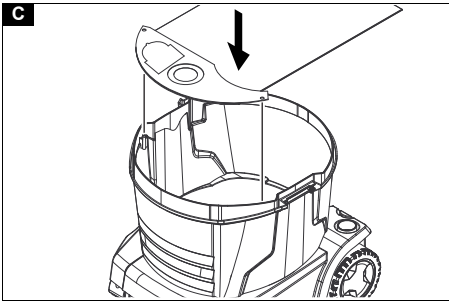

## Inhalt

Allgemeine Hinweise .....	5
Umweltschutz .....	5
Bestimmungsgemäße Verwendung .....	5
Gerätebeschreibung .....	5
Symbole auf dem Gerät .....	5
Vorbereitung .....	6
Inbetriebnahme .....	6
Bedienung .....	6
Transport .....	7
Lagerung .....	7
Pflege und Wartung .....	7
Hilfe bei Störungen .....	8
Garantie .....	8
Zubehör und Ersatzteile .....	8
EU-Konformitätserklärung .....	8
Technische Daten .....	9

## Allgemeine Hinweise



Lesen Sie vor der ersten Benutzung des Geräts diese Originalbetriebsanleitung und die beiliegenden Sicherheitshinweise. Handeln Sie danach.

Bewahren Sie beide Hefte für späteren Gebrauch oder für Nachbesitzer auf.

- Bei Nichtbeachtung der Betriebsanleitung und der Sicherheitshinweise können Schäden am Gerät und Gefahren für den Bediener und andere Personen entstehen.
- Bei Transportschaden sofort Händler informieren.
- Prüfen Sie beim Auspacken den Packungsinhalt auf fehlendes Zubehör oder Beschädigungen.

## Umweltschutz



Die Verpackungsmaterialien sind recyclebar. Bitte Verpackungen umweltgerecht entsorgen.



Elektrische und elektronische Geräte enthalten wertvolle recyclebare Materialien und oft Bestandteile wie Batterien, Akkus oder Öl, die bei falschem Umgang oder falscher Entsorgung eine potentielle Gefahr für die menschliche Gesundheit und die Umwelt darstellen können. Für den ordnungsgemäßen Betrieb des Geräts sind diese Bestandteile jedoch notwendig. Mit diesem Symbol gekennzeichnete Geräte dürfen nicht mit dem Hausmüll entsorgt werden.

## Bestimmungsgemäße Verwendung

- Dieser Sauger ist zur Nass- und Trockenreinigung von Boden- und Wandflächen bestimmt.
- Das Gerät ist zur Absaugung trockener, nicht brennbarer, gesundheitsschädlicher Stäube an Maschinen und Geräten; Staubklasse L nach EN 60335-2-69 geeignet. Einschränkung: Es dürfen keine krebserzeugende Stoffe aufgesaugt werden.
- Dieses Gerät ist für den gewerblichen Gebrauch geeignet, z. B. in Hotels, Schulen, Krankenhäusern, Fabriken, Läden, Büros und Vermietersgeschäften.

## Gerätebeschreibung

### Abbildung A

- 1 Aufnahme für Bodendüse
- 2 Saugschlauch
- 3 Luftaustritt, Arbeitsluft

- 4 Saugkopf
- 5 Verriegelung des Saugkopfs
- 6 Schmutzbehälter
- 7 Lenkrolle
- 8 Griffmulde
- 9 Lufteintritt, Motor-Kühlluft
- 10 Saugstutzen
- 11 Bodendüse
- 12 Saugrohr
- 13 Steckdose (nur eCRAFT APL)
- 14 Hauptschalter
- 15 Taster der Filterabreinigung
- 16 Abreinigungsposition für Krümmer
- 17 Tragegriff
- 18 Befestigungsöse
- 19 Schlauchhaken
- 20 Schwimmer
- 21 Krümmer
- 22 Patronenfilter (PES)
- 23 Befestigungsmutter
- 24 Halter für Saugrohr
- 25 Halter für Fugendüse
- 26 Typenschild
- 27 Kabelhaken
- 28 Netzkabel
- 29 Halter für Gummimuffe

## Symbole auf dem Gerät

### Staubklasse

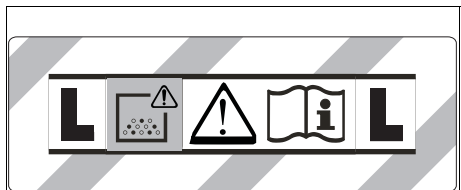

**WARNUNG:** Dieses Gerät enthält gesundheitsgefährliche Stäube. Entleerung und Wartung, einschließlich der Entfernung des Staubbeutels, dürfen nur von sachkundigen Personen vorgenommen werden, die geeignete Schutzausrüstung tragen. Nicht einschalten, bevor das komplette Filtersystem installiert ist.

### Patronenfilter

	Patronenfilter (PES)	
	Bestellnummer	454856

## Vorbereitung

1. Gerät auspacken und Zubehör montieren.  
**Abbildung B**

## Inbetriebnahme

### ⚠ **WARNUNG**

**Gefahr durch gesundheitsschädlichen Staub**  
Atemwegserkrankungen durch Einatmen von Staub. Saugen Sie nicht ohne Filterelement, da sonst eine Gesundheitsgefährdung durch erhöhten Feinstaubausstoß auftritt. Deshalb muss beim Saugen immer der Patronenfilter aufgesetzt sein.

### **ACHTUNG**

**Gefahr durch Feinstaubeintritt**  
Beschädigungsgefahr des Saugmotors. Entfernen Sie beim Saugen niemals den Patronenfilter.

### Anti-Statik-System

**Nur bei Geräten mit eingebauter Steckdose (APL):** Durch den geerdeten Anschlussstutzen werden statische Aufladungen abgeleitet. Dadurch werden Funkenbildung und Stromstöße mit elektrisch leitendem Zubehör (Option) verhindert.

### Trockensaugen

- eCRAFT 1422: Das Gerät ist mit einer Vliesfiltertüte mit Verschlusslasche ausgerüstet, Bestellnummer 454870 (5 Stück).
- eCRAFT 1430: Das Gerät ist mit einer Vliesfiltertüte mit Verschlusslasche ausgerüstet, Bestellnummer 455105 (5 Stück).

#### Hinweis

Mit diesem Gerät können alle Arten von Stäuben bis Staubklasse L aufgesaugt werden.

#### Hinweis

Das Gerät ist als Industriestaubsauger zum Aufsaugen von trockenen, nicht brennbaren Stäuben mit Arbeitsplatzgrenzwerten (AGW) größer gleich  $1 \text{ mg/m}^3$  geeignet.

- Beim Aufsaugen von Feinstaub wird empfohlen, zusätzlich eine Vliesfiltertüte zu verwenden.

### Vliesfiltertüte einbauen

1. Saugkopf entriegeln und abnehmen.
2. Vliesfiltertüte aufstecken.

#### Abbildung C

3. Saugkopf aufsetzen und verriegeln.

### Nasssaugen

### ⚠ **GEFAHR**

**Gefahr durch gesundheitsschädlichen Staub**  
Atemwegserkrankungen durch Einatmen von Staub. Beim Nasssaugen dürfen keine gesundheitsschädlichen Stäube aufgenommen werden.

### Gummilippen einbauen

1. Bürstenstreifen ausbauen.  
**Abbildung D**
2. Gummilippen einbauen.

#### Hinweis

Die strukturierte Seite der Gummilippen muss nach außen zeigen.

### Vliesfiltertüte entfernen

- Beim Aufsaugen von Nassschmutz muss immer die Vliesfiltertüte entfernt werden.
1. Saugkopf entriegeln und abnehmen.
  2. Vliesfiltertüte am Flansch nach oben herausziehen.  
**Abbildung E**
  3. Verschlusslasche einklappen und Vliesfiltertüte dicht verschließen.
  4. Gebrauchte Vliesfiltertüte gemäß den gesetzlichen Bestimmungen entsorgen.
  5. Saugkopf aufsetzen und verriegeln.

### Allgemein

- Beim Aufsaugen von Nassschmutz mit der Fugendüse oder Polsterdüse (Option), beziehungsweise wenn überwiegend Wasser aus einem Behälter aufgesaugt wird, empfiehlt es sich, den Taster der Funktion "Halbautomatische Filterabreinigung" nicht zu betätigen.
- Nach Beendigung des Nasssaugens: Patronenfilter mit der Filterabreinigung abreinigen und vor Wechsel zum Trockensaugen trocknen lassen. Behälter mit einem feuchten Tuch reinigen und trocknen.



### Clipverbindung

Der Saugschlauch ist mit einem Clip-System ausgestattet. Alle Zubehöreile mit Nennweite 35 mm können angeschlossen werden.

#### Abbildung F

## Bedienung

### Hauptschalter

	Gerät EIN Halbautomatische Filterabreinigung: EIN Steckdose: EIN
	Gerät AUS
	Gerät EIN Halbautomatische Filterabreinigung: EIN Steckdose: AUS

### Gerät einschalten

1. Netzstecker einstecken.
2. Hauptschalter auf gewünschtes Programm stellen.

### Arbeiten mit Elektrowerkzeugen

Nur bei Geräten mit eingebauter Steckdose (APL):

### ⚠ **GEFAHR**

#### Gefahr eines Stromschlags

Verletzungs- und Beschädigungsgefahr. Die Steckdose ist nur zum direkten Anschluss von Elektrowerkzeugen an den Sauger bestimmt. Jeder andere Gebrauch der Steckdose ist nicht zulässig.

1. Netzstecker des Elektrowerkzeugs am Sauger einstecken. Sauger befindet sich im Standby-Modus.
2. Hauptschalter auf Programm 2 stellen.

#### Hinweis

Der Sauger wird automatisch mit dem Elektrowerkzeug ein- und ausgeschaltet.

#### Hinweis

Der Sauger hat eine Anlaufverzögerung bis zu 0,5 Sekunden und eine Nachlaufzeit von bis zu 5 Sekunden.

## Hinweis

Leistungsanschlusswert der Elektrowerkzeuge, siehe Technische Daten.

3. Krümmer am Saugschlauch entfernen.

### Abbildung G

4. Clipverbindung abschrauben.
5. Gummimuffe anschrauben.
6. Gummimuffe an Elektrowerkzeug anschließen.

### Abbildung H

## Halbautomatische Filterabreinigung

### Hinweis

Eine Betätigung der Filterabreinigung alle 5-10 Minuten erhöht die Standzeit des Patronenfilters.

### Hinweis

Das Einschalten der halbautomatischen Filterabreinigung ist nur bei eingeschaltetem Gerät möglich.

1. Taster der halbautomatischen Filterabreinigung 5x betätigen. Der Patronenfilter wird dann durch einen Luftstoß gereinigt (pulsierendes Geräusch).
2. Powerabreinigung (bei besonders starker Verschmutzung des Patronenfilters): Saugrohr bzw. Krümmer mit der Hand verschließen oder Krümmer auf die Abreinigungsposition stecken und gleichzeitig Taster der halbautomatischen Filterabreinigung 5x betätigen.

### Abbildung I

## Schmutzbehälter entleeren

### ⚠ WARNUNG

#### Gefahr durch Abwasser

Umweltverschmutzung

Beachten Sie örtliche Vorschriften zur Abwasserbehandlung.

- Der Saugkanal ist mit einem Schwimmer ausgestattet.
  - Ist der höchstzulässige Schmutzwasserpegel im Behälter erreicht, wird der Saugstrom unterbrochen.
1. Gerät am Hauptschalter ausschalten.
  2. Behälter entleeren.

## Gerät ausschalten

1. Taster der halbautomatischen Filterabreinigung 5x betätigen.
2. Gerät am Hauptschalter ausschalten.
3. Netzstecker ziehen.

## Nach jedem Betrieb

1. Behälter entleeren.
2. Gerät innen und außen durch Absaugen und Abwischen mit einem feuchten Tuch reinigen.

## Gerät aufbewahren

1. Saugrohre, Saugschlauch, Netzkabel, Fugendüse und gegebenenfalls Gummimuffe entsprechend Abbildung aufbewahren.

### Abbildung J

2. Gerät in einem trockenen Raum abstellen und vor unbefugter Benutzung sichern.

## Transport

### ⚠ VORSICHT

#### Nichtbeachtung des Gewichts

Verletzungs- und Beschädigungsgefahr

Beachten Sie beim Transport das Gewicht des Geräts.

1. Saugrohr mit Bodendüse aus der Halterung nehmen. Gerät zum Tragen am Tragegriff und am Saugrohr fassen.
2. Zubehörteile bei längerem Transport gemäß Abbildung J aufbewahren.
3. Gerät beim Transport in Fahrzeugen nach den jeweils geltenden Richtlinien gegen Rutschen und Kippen sichern.

## Lagerung

### ⚠ VORSICHT

#### Nichtbeachtung des Gewichts

Verletzungs- und Beschädigungsgefahr

Beachten Sie bei der Lagerung das Gewicht des Geräts.

Das Gerät darf nur in Innenräumen gelagert werden.

## Pflege und Wartung

### ⚠ GEFAHR

#### Gefahr eines Stromschlags

Verletzungen durch Berühren von stromführenden Teilen

Schalten Sie das Gerät aus.

Ziehen Sie den Netzstecker.

Staubbeseitigende Maschinen sind Sicherheitseinrichtungen zur Verhütung oder Beseitigung von Gefahren im Sinne von BGV A1.

### ACHTUNG

#### Silikonhaltige Pflegemittel

Kunststoffteile können angegriffen werden.

Verwenden Sie keine silikonhaltigen Pflegemittel zum Reinigen.

- Einfache Wartungs- und Pflegearbeiten können Sie selbst durchführen.
- Die Geräteoberfläche und die Behälterinnenseite regelmäßig mit einem feuchten Tuch reinigen.

## Patronenfilter wechseln

1. Saugkopf entriegeln und abnehmen.
2. Saugkopf um 180° drehen und ablegen.
3. Befestigungsmutter herausdrehen.
4. Patronenfilter abnehmen.
5. Gebrauchten Patronenfilter gemäß den gesetzlichen Bestimmungen entsorgen.
6. Angefallenen Schmutz auf der Reinluftseite entfernen.
7. Filteraufnahme sowie Auflagefläche der Filteraufnahme mit einem feuchten Tuch reinigen.
8. Neuen Patronenfilter aufsetzen.
9. Befestigungsmutter einsetzen und festziehen.
10. Saugkopf aufsetzen und verriegeln.

## Vliesfiltertüte wechseln

1. Saugkopf entriegeln und abnehmen.
2. Vliesfiltertüte am Flansch nach oben herausziehen.  
**Abbildung E**
3. Verschlusslasche einklappen und Vliesfiltertüte dicht verschließen.
4. Gebrauchte Vliesfiltertüte gemäß den gesetzlichen Bestimmungen entsorgen.
5. Neue Vliesfiltertüte aufstecken.
6. Saugkopf aufsetzen und verriegeln.

## Hilfe bei Störungen

### **⚠ GEFAHR**

#### **Gefahr eines Stromschlags**

Verletzungen durch Berühren von stromführenden Teilen

Schalten Sie das Gerät aus.

Ziehen Sie den Netzstecker.

#### **Hinweis**

Tritt eine Störung (z. B. Filterbruch) auf, muss das Gerät sofort abgeschaltet werden. Vor erneuter Inbetriebnahme muss die Störung beseitigt werden.

#### **Saugturbine läuft nicht**

1. Steckdose und Sicherung der Stromversorgung prüfen.
2. Netzkabel, Netzstecker und gegebenenfalls Steckdose des Geräts prüfen.
3. Gerät einschalten.

#### **Saugturbine läuft, aber Gerät saugt nicht**

Schwimmer verschließt Saugkanal

1. Schmutzbehälter entleeren.

#### **Saugkraft lässt nach**

1. Verstopfungen aus Saugdüse, Saugrohr, Saugschlauch oder Patronenfilter entfernen.
2. Gefüllte Vliesfiltertüte wechseln.
3. Taster der halbautomatischen Filterabreinigung bei eingeschaltetem Gerät 5x betätigen.
4. Patronenfilter wechseln.

#### **Staubaustritt beim Saugen**

1. Korrekte Einbaulage des Patronenfilters prüfen.
2. Patronenfilter wechseln.

#### **Halbautomatische Filterabreinigung arbeitet nicht**

1. Saugschlauch nicht angeschlossen.

#### **Halbautomatische Filterabreinigung schaltet nicht ab**

1. Kundendienst benachrichtigen.

#### **Halbautomatische Filterabreinigung lässt sich nicht einschalten**

1. Kundendienst benachrichtigen.

## Kundendienst

Kann die Störung nicht behoben werden, muss das Gerät vom Kundendienst überprüft werden.

## Garantie

In jedem Land gelten die von unserer zuständigen Vertriebsgesellschaft herausgegebenen Garantiebedingungen. Etwaige Störungen an Ihrem Gerät beseitigen wir innerhalb der Garantiefrist kostenlos, sofern ein Material- oder Herstellungsfehler die Ursache sein sollte. Im Garantiefall wenden Sie sich bitte mit Kaufbeleg an Ihren Händler oder die nächste autorisierte Kundendienststelle.

(Adresse siehe Rückseite)

## Zubehör und Ersatzteile

Nur Original-Zubehör und Original-Ersatzteile verwenden, sie bieten die Gewähr für einen sicheren und störungsfreien Betrieb des Geräts.

Informationen über Zubehör und Ersatzteile finden Sie unter [www.starmix.de](http://www.starmix.de).

## EU-Konformitätserklärung

Hiermit erklären wir, dass die nachfolgend bezeichnete Maschine aufgrund ihrer Konzipierung und Bauart sowie in der von uns in Verkehr gebrachten Ausführung den einschlägigen grundlegenden Sicherheits- und Gesundheitsanforderungen der EU-Richtlinien entspricht. Bei einer nicht mit uns abgestimmten Änderung der Maschine verliert diese Erklärung ihre Gültigkeit.

Produkt: NTS

Typ: eCRAFT PL-1422, eCRAFT APL-1422, eCRAFT APL-1430

#### **Einschlägige EU-Richtlinien**

2006/42/EG

2011/65/EU

2014/30/EU

#### **Angewandte harmonisierte Normen**

EN 50581

EN 55014-1: 2017

EN 55014-2: 2015

EN 60335-1

EN 60335-2-69

EN 61000-3-2: 2014

EN 61000-3-3: 2013

EN 62233: 2008

#### **Angewandte nationale Normen**

-

Der Unterzeichnende handelt im Auftrag und mit Vollmacht der Geschäftsführung.



Carsten Gresser  
Head of Quality Assurance  
ELECTROSTAR GmbH  
Hans-Zinser-Straße 1-3  
73061 Ebersbach/Fils, Germany  
Ebersbach/Fils, 2020/03/01



## Technische Daten

		eCRAFT PL-1422	eCRAFT APL-1422	eCRAFT APL-1430
<b>Elektrischer Anschluss</b>				
Netzspannung	V	220-240	220-240	220-240
Phase	~	1	1	1
Netzfrequenz	Hz	50-60	50-60	50-60
Schutzart		IPX4	IPX4	IPX4
Schutzklasse		II		
Schutzklasse			I	I
Nennleistung	W	1200	1200	1200
Maximale Leistung	W	1400	1400	1400
Leistungsanschlusswert Gerätesteckdose (EU)	W		100-2100	100-2100
<b>Leistungsdaten Gerät</b>				
Behälterinhalt	l	21	21	27
Füllmenge Flüssigkeit	l	14	14	22
Luftmenge (max.)	m <sup>3</sup> /h	130	130	130
Luftmenge (max., Saugmotor)	m <sup>3</sup> /h	254	254	254
Unterdruck (max.)	kPa (mbar)	19,0 (190)	19,0 (190)	19,0 (190)
Unterdruck (max., Saugmotor)	kPa (mbar)	25,5 (255)	25,5 (255)	25,5 (255)
<b>Maße und Gewichte</b>				
Typisches Betriebsgewicht	kg	6,3	6,8	7,6
Länge x Breite x Höhe	mm	380 x 370 x 505	380 x 370 x 505	380 x 370 x 640
Durchmesser Saugschlauch	mm	35	35	35
Länge Saugschlauch	m	2,5	2,5	2,5
<b>Ermittelte Werte gemäß EN 60335-2-69</b>				
Schalldruckpegel L <sub>pA</sub>	dB(A)	72	72	70
Unsicherheit K <sub>pA</sub>	dB(A)	1	1	1
Hand-Arm-Vibrationswert	m/s <sup>2</sup>	<2,5	<2,5	<2,5
Unsicherheit K	m/s <sup>2</sup>	0,2	0,2	0,2
<b>Netzkabel</b>				
Typ Netzkabel	mm <sup>2</sup>	H05VV-F 2x0,75	H05VV-F 3x1,5	H05VV-F 3x1,5
Teilenummer (EU)		454665	454504	454504
Teilenummer (GB)		454689	454740	454740
Teilenummer (CH)		454672	454733	454733
Teilenummer (DK)		454696	454757	454757
Kabellänge	m	6	6	6

Technische Änderungen vorbehalten.

## Contents

General notes .....	10
Environmental protection .....	10
Intended use .....	10
Description of the device .....	10
Symbols on the device .....	10
Preparation .....	11
Initial startup .....	11
Operation .....	11
Transport .....	12
Storage .....	12
Care and service .....	12
Troubleshooting guide .....	12
Warranty .....	13
Accessories and spare parts .....	13
EU Declaration of Conformity .....	13
Technical data .....	14

## General notes



Read these original instructions and the enclosed safety instructions before using the device for the first time. Act in accordance with them.

Keep both books for future reference or for future owners.

- If the operating instructions and safety instructions are not observed, the device can be damaged and dangers could arise for users and other persons.
- Notify the dealer immediately in the case of shipping damage.
- Check the package contents when unpacking for missing accessories or for damage.

## Environmental protection



The packing materials can be recycled. Please dispose of packaging in accordance with the environmental regulations.



Electrical and electronic appliances contain valuable, recyclable materials and often components such as batteries, rechargeable batteries or oil, which - if handled or disposed of incorrectly - can pose a potential threat to human health and the environment. However, these components are required for the correct operation of the appliance. Appliances marked by this symbol are not allowed to be disposed of together with the household rubbish.

## Intended use

- This vacuum cleaner is intended for the wet and dry cleaning of floor and wall surfaces.
- This device is suitable for vacuuming dry, non-flammable dusts that are harmful to health from machines and devices; dust class L as per EN 60335-2-69. Restrictions: No carcinogenic substances may be vacuumed.
- This device is suitable for commercial use, e.g. in hotels, schools, hospitals, factories, shops, offices, and rental companies.

## Description of the device

### Illustration A

- ① Mount for floor nozzle
- ② Suction hose

- ③ Air exit, working air
- ④ Suction head
- ⑤ Suction head lock
- ⑥ Dirt receptacle
- ⑦ Steering roller
- ⑧ Recessed grip
- ⑨ Air inlet, motor cooling air
- ⑩ Suction hose port
- ⑪ Floor nozzle
- ⑫ Suction pipe
- ⑬ Socket (eCRAFT APL only)
- ⑭ Main switch
- ⑮ Filter dedusting button
- ⑯ Cleaning position for angle pieces
- ⑰ Carrying handle
- ⑱ Fastening eyelet
- ⑲ Hose hook
- ⑳ Float
- ㉑ Angle piece
- ㉒ Cartridge filter (PES)
- ㉓ Securing nut
- ㉔ Suction pipe holder
- ㉕ Holder for crevice nozzle
- ㉖ Type plate
- ㉗ Cable hooks
- ㉘ Mains cable
- ㉙ Holder for rubber sleeve

## Symbols on the device

### Dust class

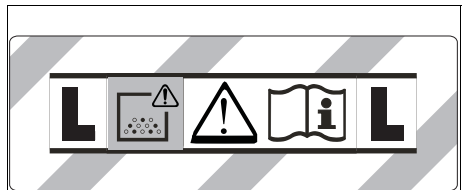

**WARNING:** This device contains dusts that are harmful to your health. Emptying and maintenance, including removal of the dust bag, may only be performed by appropriately trained personnel wearing suitable personal protective equipment. Do not switch on until the entire filter system is installed.

### Cartridge filter

	Cartridge filter (PES)	
	Order number	454856

## Preparation

1. Unpack the device and install the accessories.

### Illustration B

## Initial startup

### ⚠ WARNING

**Danger from dust that is harmful to your health**  
Respiratory sicknesses through inhalation of dust. Do not vacuum without correctly installed filter elements, otherwise a danger to health from increased fine dust emission is present. Therefore, the cartridge filter must always be attached when vacuuming.

### ATTENTION

**Danger due to fine dust entering**  
Risk of damage to the suction motor. Never remove the cartridge filter when vacuuming.

### Anti-static system

**Only for devices with a built-in socket (APL):**  
Static charges are discharged through the earthed connection nozzles. This prevents sparking and electric shocks with electrically conducting accessories (optional).

### Dry vacuuming

- eCRAFT 1422: The appliance is fitted with a fleece filter bag with lock latch, order no. 454870 (5 pieces).
- eCRAFT 1430: The appliance is fitted with a fleece filter bag with lock latch, order no. 455105 (5 pieces).

### Note

All types of dust up to dust class L can be vacuumed with this device.

### Note

The device is an industrial vacuum cleaner for vacuuming dry, non-inflammable dusts with workplace limit values (AGW) greater than or equal to  $1 \text{ mg/m}^3$ .

- When vacuuming up fine dust, it is recommended to use an additional fleece filter bag.

### Installing the fleece filter bag

1. Unlock and remove the suction head.
2. Fit the fleece filter bag.

### Illustration C

3. Fit and lock the suction head.

### Wet vacuum cleaning

### ⚠ DANGER

**Danger from dust that is harmful to your health**  
Respiratory sicknesses through inhalation of dust. No dusts harmful to health may be vacuumed when performing wet vacuum cleaning.

### Installing the squeegees

1. Remove the brush strip.

### Illustration D

2. Install the squeegees.

### Note

The structured side of the squeegees must face outwards.

### Removing the fleece filter bag

- The fleece filter bag must always be removed when vacuuming wet substances.
1. Unlock and remove the suction head.
  2. Pull the fleece filter bag on the flange up and out.
- ### Illustration E
3. Fold in the lock latch and seal the fleece filter bag tight.
  4. Dispose of the used fleece filter bag in accordance with statutory regulations.
  5. Fit and lock the suction head.

### General

- We recommend not using the "Semi-automatic filter dedusting" function button when vacuuming wet dirt with the crevice nozzle or upholstery nozzle (optional) when sucking mainly water out of a container.
- On completion of wet vacuum cleaning: Clean the cartridge filter with the filter dedusting and let it dry before changing to dry vacuuming. Clean the container with a moist cloth and dry it off.



### Clip connection

The suction hose is equipped with a clip system. All accessory parts with a nominal width of 35 mm can be connected.

### Illustration F

## Operation

### Main switch

	Device ON Semi-automatic filter dedusting: ON Socket: ON
	Device OFF
	Device ON Semi-automatic filter dedusting: ON Socket: OFF

### Switching on the device

1. Connect the mains plug.
2. Set the main switch to the desired program.

### Working with power tools

**Only for devices with a built-in socket (APL):**

### ⚠ DANGER

#### Danger of electric shock

Risk of injury and damage.

The socket is only intended for direct connection of power tools to the vacuum cleaner. Any other use of the socket is prohibited.

1. Plug the mains plug of the power tool into the power socket on the vacuum cleaner. The vacuum cleaner is in Standby mode.
2. Set the main switch to program "2".

### Note

The vacuum cleaner is automatically switched on and off with the power tool.

### Note

The vacuum cleaner has a startup delay of up to 0.5 seconds and an after-running time of up to 5 seconds.

### Note

See the Technical data for the permissible power rating of the power tool.

3. Remove the angle piece from the suction hose.

#### Illustration G

4. Unscrew the clip connection.
5. Screw on the rubber sleeve.
6. Connect the rubber sleeve to the power tool.

#### Illustration H

### Semi-automatic filter dedusting

#### Note

Actuating the filter dedusting every 5-10 minutes extends the working time of the cartridge filter.

#### Note

The semi-automatic filter dedusting can only be switched on when the device is switched on.

1. Press the semi-automatic filter dedusting button 5x. The cartridge filter is then cleaned by a blast of air (pulsing noise).
2. Power dedusting (for particularly severe contamination of the cartridge filter): Close off the suction pipe or angle piece with your hand or put the angle piece in the cleaning position and at the same time press the semi-automatic filter dedusting button 5x.

#### Illustration I

### Draining the dirt receptacle

#### ⚠ WARNING

##### Waste water hazard

##### Environmental pollution

Observe local waste water treatment regulations.

- The suction duct is equipped with a float.
  - When the maximum permissible waste water level in the container is reached, the suction volume is interrupted.
1. Switch off the device at the main switch.
  2. Empty the container.

### Switching off the device

1. Press the semi-automatic filter dedusting button 5x.
2. Switch off the device at the main switch.
3. Pull out the mains plug.

### Each time after use

1. Empty the container.
2. Vacuum off the inside and outside of the device and clean with a moist cloth.

### Storing the device

1. Store the suction pipes, suction hose, power cord, crevice nozzle and, if necessary, a rubber sleeve as shown in the illustration.

#### Illustration J

2. Store the device in a dry room and secure it against unauthorised use.

## Transport

#### ⚠ CAUTION

##### Failure to observe the weight

##### Risk of injury and damage

Be aware of the weight of the device during transportation.

1. Remove the suction hose with floor nozzle from the support. Carry the device by the carrying handle and suction pipe.
2. Store the accessories for longer transport as shown in illustration J.
3. When transporting the device in vehicles, secure it to prevent it from slipping or overturning in accordance with the respective valid guidelines.

## Storage

#### ⚠ CAUTION

##### Failure to observe the weight

##### Risk of injury and damage

Be aware of the weight of the device during storage.

The device may only be operated indoors.

## Care and service

#### ⚠ DANGER

##### Danger of electric shock

##### Injuries due to touching live parts

Switch off the device.

Remove the mains plug.

Dust extraction machines are safety devices for the prevention or elimination of hazards according to the German BGV A1.

#### ATTENTION

##### Care agents containing silicone

These can attach plastic components.

Do not use care agents containing silicone for cleaning.

- You can perform basic maintenance and care work yourself.
- Clean the surface of the device and the interior of the container regularly with a moist cloth.

### Changing the cartridge filter

1. Unlock and remove the suction head.
2. Turn the suction head by 180° and set it down.
3. Unscrew the securing nut.
4. Remove the cartridge filter.
5. Dispose of the used cartridge filter in accordance with statutory regulations.
6. Remove any dirt deposits from the clean air side.
7. Clean the filter intake and the supporting surface of the filter intake with a damp cloth.
8. Install new cartridge filter.
9. Insert and tighten the securing nut.
10. Fit and lock the suction head.

### Changing the fleece filter bag

1. Unlock and remove the suction head.
2. Pull the fleece filter bag on the flange up and out.

#### Illustration E

3. Fold in the lock latch and seal the fleece filter bag tight.
4. Dispose of the used fleece filter bag in accordance with statutory regulations.
5. Fit the new fleece filter bag.
6. Fit and lock the suction head.

## Troubleshooting guide

#### ⚠ DANGER

##### Danger of electric shock

##### Injuries due to touching live parts

Switch off the device.

Remove the mains plug.

#### Note

The device must be switched off immediately if a malfunction occurs (e.g. filter breakage). The malfunction must be eliminated before switching the device on again.

#### Suction turbine does not start up

1. Check the socket and the power supply fuse.
2. Check the mains cable, mains plug, and (if necessary) the socket on the device.
3. Switch on the device.

**Suction turbine runs, but the device does not suck**  
Float closes suction duct

1. Empty the dirt receptacle.

**Suction power decreases**

1. Remove any blockages from the suction nozzle, suction pipe, suction hose or cartridge filter.
2. Change the filled fleece filter bag.
3. Press the semi-automatic filter dedusting button 5x with the device switched on.
4. Change the cartridge filter.

**Escaping dust when vacuuming**

1. Check that the cartridge filter is correctly fitted.
2. Change the cartridge filter.

**Semi-automatic filter dedusting not working**

1. Suction hose not connected.

**Semi-automatic filter dedusting does not switch off**

1. Contact Customer Service.

**Semi-automatic filter dedusting cannot be switched on**

1. Contact Customer Service.

**Customer Service department**

If the malfunction cannot be corrected, the device must be checked by the Customer Service department.

**Warranty**

The warranty conditions issued by our relevant sales company apply in all countries. We shall remedy possible malfunctions on your appliance within the warranty period free of cost, provided that a material or manufacturing defect is the cause. In a warranty case, please contact your dealer (with the purchase receipt) or the next authorised customer service site. (See overleaf for the address)

**Accessories and spare parts**

Only use original accessories and original spare parts. They ensure that the appliance will run safely and fault-free.

Information on accessories and spare parts can be found at [www.starmix.de](http://www.starmix.de).

**EU Declaration of Conformity**

We hereby declare that the machine described below complies with the relevant basic safety and health requirements in the EU Directives, both in its basic design and construction as well as in the version placed in circulation by us. This declaration is invalidated by any changes made to the machine that are not approved by us.

Product: NTS

Type: eCRAFT PL-1422, eCRAFT APL-1422, eCRAFT APL-1430

**Currently applicable EU Directives**

2006/42/EC

2011/65/EU

2014/30/EU

**Harmonised standards used**

EN 50581

EN 55014-1: 2017

EN 55014-2: 2015

EN 60335-1

EN 60335-2-69

EN 61000-3-2: 2014

EN 61000-3-3: 2013

EN 62233: 2008

**National standards used**

-

The signatory acts on behalf of and with the authority of the company management.



Carsten Gresser

Head of Quality Assurance

ELECTROSTAR GmbH

Hans-Zinser-Strasse 1-3

73061 Ebersbach / Fils, Germany

Ebersbach / Fils, 2020/03/01

## Technical data

		eCRAFT PL-1422	eCRAFT APL-1422	eCRAFT APL-1430
<b>Electrical connection</b>				
Mains voltage	V	220-240	220-240	220-240
Phase	~	1	1	1
Power frequency	Hz	50-60	50-60	50-60
Degree of protection		IPX4	IPX4	IPX4
Protection class		II		
Protection class			I	I
Nominal power	W	1200	1200	1200
Maximum power	W	1400	1400	1400
Power rating of the device socket (EU)	W		100-2100	100-2100
<b>Device performance data</b>				
Tank content	l	21	21	27
Fluid filling quantity	l	14	14	22
Air quantity (max.)	m <sup>3</sup> /h	130	130	130
Air quantity (max., suction motor)	m <sup>3</sup> /h	254	254	254
Vacuum (max.)	kPa (mbar)	19,0 (190)	19,0 (190)	19,0 (190)
Vacuum (max., suction motor)	kPa (mbar)	25,5 (255)	25,5 (255)	25,5 (255)
<b>Dimensions and weights</b>				
Typical operating weight	kg	6,3	6,8	7,6
Length x width x height	mm	380 x 370 x 505	380 x 370 x 505	380 x 370 x 640
Diameter of the suction hose	mm	35	35	35
Length of the suction hose	m	2,5	2,5	2,5
<b>Determined values in acc. with EN 60335-2-69</b>				
Sound pressure level L <sub>pA</sub>	dB(A)	72	72	70
Uncertainty K <sub>pA</sub>	dB(A)	1	1	1
Hand-arm vibration value	m/s <sup>2</sup>	<2,5	<2,5	<2,5
Uncertainty K	m/s <sup>2</sup>	0,2	0,2	0,2
<b>Mains cable</b>				
Power cord type	mm <sup>2</sup>	H05VV-F 2x0,75	H05VV-F 3x1,5	H05VV-F 3x1,5
Part number (EU)		454665	454504	454504
Part number (GB)		454689	454740	454740
Part number (CH)		454672	454733	454733
Part number (DK)		454696	454757	454757
Cable length	m	6	6	6

Subject to technical modifications.

## Contenu

Remarques générales .....	15
Protection de l'environnement .....	15
Utilisation conforme .....	15
Description de l'appareil .....	15
Symboles sur l'appareil .....	16
Préparation .....	16
Mise en service .....	16
Commande .....	16
Transport .....	17
Stockage .....	17
Entretien et maintenance .....	17
Dépannage en cas de défaut .....	18
Garantie .....	18
Accessoires et pièces de rechange .....	18
Déclaration de conformité UE .....	18
Caractéristiques techniques .....	19

## Remarques générales



Veillez lire le présent le manuel d'instructions original et les consignes de sécurité jointes avant la première

utilisation de l'appareil. Suivez ces instructions.

Conservez les deux manuels pour une utilisation ultérieure ou pour le propriétaire suivant.

- Le non-respect du manuel d'utilisation et des consignes de sécurité peut entraîner des dommages sur l'appareil et des dangers pour l'opérateur et d'autres personnes.
- Informer immédiatement le vendeur en cas de dommage dû au transport.
- Vérifiez le contenu de l'emballage lors du déballage, qu'il ne manque pas d'accessoires et qu'il n'y a pas de dommage.

## Protection de l'environnement



Les matériaux d'emballage sont recyclables.

Veillez éliminer les emballages dans le respect de l'environnement.



Les appareils électriques et électroniques contiennent des matériaux précieux recyclables et souvent des composants tels que des piles, batteries ou de l'huile représentant un danger

potentiel pour la santé humaine et l'environnement, s'ils ne sont pas manipulés ou éliminés correctement. Ces composants sont cependant nécessaires pour le fonctionnement correct de l'appareil. Les appareils marqués par ce symbole ne doivent pas être jetés dans les ordures ménagères.

## Utilisation conforme

- Cet aspirateur est destiné au nettoyage humide et à sec de surfaces de sols et murales.
- L'appareil est destiné à l'aspiration de poussières sèches, non inflammables, nocives sur les machines et appareils ; classe de poussières L selon EN 60335-2-69. Restriction : l'aspiration de matières cancérigènes n'est pas autorisée.
- Cet appareil est adapté à une utilisation professionnelle, p. ex. dans les hôtels, écoles, hôpitaux, usines, magasins, bureaux et loueurs.

## Description de l'appareil

### Illustration A

- ① Logement pour buse de sol
- ② Tuyau d'aspiration
- ③ Évacuation, air de travail
- ④ Tête d'aspiration
- ⑤ Verrouillage de la tête d'aspiration
- ⑥ Collecteur d'impuretés
- ⑦ Roue directionnelle
- ⑧ Poignée encastrée
- ⑨ Entrée d'air, air de refroidissement du moteur
- ⑩ Tubulure d'aspiration
- ⑪ Buse pour sol
- ⑫ Tube d'aspiration
- ⑬ Prise (eCRAFT APL uniquement)
- ⑭ Interrupteur principal
- ⑮ Bouton pour nettoyage du filtre
- ⑯ Position de nettoyage pour le coude
- ⑰ Poignée de transport
- ⑱ Œillet de fixation
- ⑲ Crochet de fixation du tuyau
- ⑳ Flotteur
- ㉑ Coude
- ㉒ Cartouche filtrante (PES)
- ㉓ Écrou de fixation
- ㉔ Support pour tube d'aspiration
- ㉕ Support pour suceur fentes
- ㉖ Plaque signalétique
- ㉗ Crochet de câble
- ㉘ Câble secteur
- ㉙ Support pour manchon en caoutchouc

## Symboles sur l'appareil

### Classe de poussières

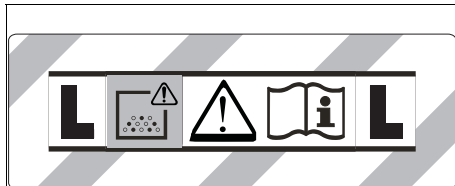

**AVERTISSEMENT :** Cette appareil contient des poussières nocives pour la santé. Le vidage et la maintenance, y compris la dépose du sac à poussières, sont du ressort exclusif de personnes compétentes, portant un équipement de protection approprié. Ne pas mettre sous tension avant que le système filtrant complet soit installé.

### Cartouche filtrante



Cartouche filtrante (PES)

Référence 454856

## Préparation

- Déballer l'appareil et assembler les accessoires.  
**Illustration B**

## Mise en service

### **⚠ AVERTISSEMENT**

**Danger dû à de la poussière nocive pour la santé**  
Maladies respiratoires dues à l'inhalation de poussière.  
Ne pas aspirer sans élément filtre pour éviter un risque pour la santé dû à une émission de poussières fines.  
Toujours mettre la cartouche filtrante lors de l'aspiration.

### **ATTENTION**

**Danger dû à la pénétration de poussière fine**  
Risque d'endommagement du moteur thermique.  
Ne jamais enlever la cartouche filtrante lors de l'aspiration.

### Système anti-statique

Uniquement pour les appareils avec prise intégrée (APL) :

Les tubulures de raccordement mises à la terre permettent d'évacuer les charges statiques. Ainsi, la formation d'étincelles et les surtensions sur les accessoires conductibles électriquement (en option) sont évitées.

### Aspiration à sec

- eCRAFT 1422 : L'appareil est équipé d'un sac filtrant en feutre avec languette de fermeture, référence 454870 (5 pièces).
- eCRAFT 1430 : L'appareil est équipé d'un sac filtrant en feutre avec languette de fermeture, référence 455105 (5 pièces).

#### Remarque

Cet appareil permet d'aspirer toutes sortes de poussière jusqu'à la classe de poussières L.

#### Remarque

L'appareil est un aspirateur industriel adapté pour aspirer des poussières sèches non inflammables dont les valeurs limites d'exposition professionnelle sont supérieures ou égales à  $1 \text{ mg/m}^3$ .

- Pour l'aspiration de poussières fines, il est recommandé d'utiliser en plus un sac filtrant en feutre.

### Montage d'un sac de filtre en feutre

- Déverrouiller et retirer la tête d'aspiration.
- Insérer le sac de filtre en feutre.

#### Illustration C

- Monter et verrouiller la tête d'aspiration.

### Aspiration de l'eau

### **⚠ DANGER**

**Danger dû à de la poussière nocive pour la santé**  
Maladies respiratoires dues à l'inhalation de poussière.  
Lors de l'aspiration d'eau, ne pas aspirer de poussières nocives pour la santé.

### Montage des lèvres en caoutchouc

- Démonter les brosses.

#### Illustration D

- Monter les lèvres en caoutchouc.

#### Remarque

Le côté structuré des lèvres en caoutchouc doit être dirigé vers l'extérieur.

### Dépose du sac du filtre en feutre

- Retirer toujours le sac du filtre en feutre pour aspirer des salissures mouillées.

- Déverrouiller et retirer la tête d'aspiration.
- Sortir le filtre en non tissé par le haut sur la bride.

#### Illustration E

- Rabattre la languette de fermeture et fermer le sac du filtre en feutre hermétiquement.
- Éliminer le sac du filtre en feutre usagé conformément aux dispositions légales.
- Monter et verrouiller la tête d'aspiration.

### Généralités

- Lors de l'aspiration de salissures mouillées avec le suceur fentes ou le suceur pour canapés (option), ou lorsque de l'eau est principalement aspirée hors d'un réservoir, il est conseillé de ne pas actionner le bouton de la fonction « Nettoyage semi-automatique du filtre ».
- Lorsque l'aspiration de l'eau est terminée : Nettoyer la cartouche filtrante en même temps que le filtre et la laisser sécher avant de passer à l'aspiration de poussières. Nettoyer le réservoir avec un chiffon humide et sécher.

### Jonction clipsée

Le tuyau d'aspiration est équipé d'un système de clip. Toutes les pièces d'accessoires d'un diamètre nominal de 35 mm peuvent être raccordées.

#### Illustration F

## Commande

### Interrupteur principal

	Appareil en marche Nettoyage du filtre semi-automatique : MARCHE Prise de courant : MARCHE
	Appareil à l'arrêt
	Appareil en marche Nettoyage du filtre semi-automatique : MARCHE Prise de courant : ARRÊT



## Démarrer l'appareil

1. Brancher la fiche secteur.
2. Régler l'interrupteur principal sur le programme souhaité.

## Travaux avec des outils électriques

Uniquement pour les appareils avec prise intégrée (APL) :

### **⚠ DANGER**

#### **Risque d'électrocution**

*Risque de blessures et d'endommagement.*

*La prise de courant est prévue pour raccorder des outils électriques directement à l'aspirateur. Toute autre utilisation de la prise électrique n'est pas autorisée.*

1. Brancher la fiche secteur de l'outil électrique sur l'aspirateur. L'aspirateur est en mode Stand-by.
2. Régler l'interrupteur principal sur le programme 2.

#### **Remarque**

*L'aspirateur est mis automatiquement sous et hors tension avec l'outil électrique.*

#### **Remarque**

*L'aspirateur a une temporisation de démarrage de 0,5 s et un temps d'inertie de 5 s.*

#### **Remarque**

*La valeur de raccordement des outils électriques est indiquée dans les caractéristiques techniques.*

3. Retirer le coude sur le tuyau d'aspiration.

#### **Illustration G**

4. Dévisser le raccord à clip.
5. Visser le manchon en caoutchouc.
6. Raccorder le manchon en caoutchouc à l'outil électrique.

#### **Illustration H**

## Nettoyage du filtre semi-automatique

#### **Remarque**

*Un actionnement du nettoyage du filtre toutes les 5 à 10 minutes augmente la durée de vie de la cartouche filtrante.*

#### **Remarque**

*L'activation du nettoyage semi-automatique du filtre n'est possible que si l'appareil est sous tension.*

1. Actionner 5 fois la touche de nettoyage du filtre semi-automatique. La cartouche filtrante est alors nettoyée par un flux d'air (bruit pulsatoire).
2. Nettoyage puissant (en cas de fort encrassement de la cartouche filtrante) : Fermer le tube d'aspiration ou le coude avec la main ou bien placer le coude en position de nettoyage et appuyer en même temps 5x sur la touche de nettoyage semi-automatique du filtre.

#### **Illustration I**

## Vidange du collecteur d'impuretés

### **⚠ AVERTISSEMENT**

#### **Danger des eaux usées**

#### **Pollution**

*Respectez les directives locales de traitement des eaux usées.*

- Le canal d'aspiration est équipé d'un flotteur.
  - Lorsque le niveau maximal autorisé d'eau sale dans le réservoir est atteint, le flux d'aspiration est interrompu.
1. Eteindre l'appareil à l'interrupteur principal.
  2. Vider le réservoir.

## Mise hors tension de l'appareil

1. Actionner 5 fois la touche de nettoyage du filtre semi-automatique.
2. Eteindre l'appareil à l'interrupteur principal.
3. Débrancher la fiche secteur.

## Après chaque fonctionnement

1. Vider le réservoir.
2. Aspirer l'appareil, à l'intérieur et à l'extérieur, et le nettoyer à l'aide d'un chiffon humide.

## Rangement de l'appareil

1. Conserver les tubes d'aspiration, le tuyau d'aspiration, le suceur fentes et si nécessaire le manchon en caoutchouc comme indiqué sur la figure.

#### **Illustration J**

2. Placer l'appareil dans un endroit sec et le sécuriser contre une utilisation intempestive.

## Transport

### **⚠ PRÉCAUTION**

#### **Non-observation du poids**

*Risque de blessure et d'endommagement*

*Observer le poids de l'appareil pour le transport.*

1. Retirer le tube d'aspiration avec la buse pour sol du support. Pour porter l'appareil, le saisir par la poignée de transport et le tube d'aspiration.
2. En cas de transport plus long, conserver les accessoires comme indiqué sur la figure J.
3. En cas de transport de l'appareil dans des véhicules, le bloquer contre le glissement et le basculement suivant les normes en vigueur.

## Stockage

### **⚠ PRÉCAUTION**

#### **Non-observation du poids**

*Risque de blessure et d'endommagement*

*Tenir compte du poids de l'appareil pour le stockage.*

*L'appareil ne peut être exploité qu'en espace intérieur.*

## Entretien et maintenance

### **⚠ DANGER**

#### **Risque d'électrocution**

*Blessures dues au contact avec des pièces sous tension*

*Mettre l'appareil hors tension.*

*Débrancher la fiche secteur.*

*Les machines d'élimination des poussières sont des dispositifs de sécurité en vue de prévenir ou d'éliminer les risques au sens de l'ordonnance BGV A1.*

### **ATTENTION**

#### **Produits d'entretien siliconés**

*Les pièces en plastique peuvent être attaquées.*

*Ne pas utiliser de produits d'entretien siliconés pour effectuer le nettoyage.*

- Vous pouvez réaliser vous-même des travaux de maintenance et d'entretien simples.
- Nettoyer régulièrement la surface de l'appareil et la face intérieure du réservoir avec un chiffon humide.

## Remplacement de la cartouche filtrante

1. Déverrouiller et retirer la tête d'aspiration.
2. Tourner la tête d'aspiration de 180 ° et la déposer.
3. Dévisser l'écrou de fixation.
4. Retirer la cartouche filtrante.
5. Éliminer la cartouche filtrante usagée conformément aux dispositions légales.
6. Retirer les salissures sur le côté de l'air frais.
7. Nettoyer le logement du filtre ainsi que la surface d'appui de ce dernier avec un chiffon humide.
8. Mettre la nouvelle cartouche filtrante.
9. Insérer et serrer l'écrou de fixation.
10. Monter et verrouiller la tête d'aspiration.

## Remplacement du sac du filtre en feutre

1. Déverrouiller et retirer la tête d'aspiration.
  2. Sortir le filtre en non tissé par le haut sur la bride.
- Illustration E**
3. Rabattre la languette de fermeture et fermer le sac du filtre en feutre hermétiquement.
  4. Éliminer le sac du filtre en feutre usagé conformément aux dispositions légales.
  5. Insérer le sac du filtre en feutre.
  6. Monter et verrouiller la tête d'aspiration.

## Dépannage en cas de défaut

### **⚠ DANGER**

#### **Risque d'électrocution**

*Blessures dues au contact avec des pièces sous tension*

*Mettre l'appareil hors tension.*

*Débrancher la fiche secteur.*

#### **Remarque**

*Si un dérangement se produit (p. ex. une cassure du filtre), mettre l'appareil immédiatement hors tension. Le dérangement doit être réparé avant de remettre l'appareil sous tension.*

#### **La turbine d'aspiration ne fonctionne pas**

1. Contrôler la prise de courant et le fusible de l'alimentation électrique.
2. Contrôler le câble secteur, la fiche secteur et, si nécessaire, la prise de courant de l'appareil.
3. Mettre l'appareil sous tension.

#### **La turbine d'aspiration fonctionne, mais l'appareil n'aspire pas**

Le flotteur ferme le canal d'aspiration

1. Vider le collecteur d'impuretés.

#### **La puissance d'aspiration diminue**

1. Enlever les obstructions de la buse d'aspiration, du tube d'aspiration, du tuyau d'aspiration ou de la cartouche filtrante.
2. Remplacer le sac du filtre en feutre plein.
3. Actionner 5 fois la touche de nettoyage semi-automatique du filtre lorsque l'appareil est sous tension.
4. Remplacer la cartouche filtrante.

#### **Sortie de poussière lors de l'aspiration**

1. Contrôler la position de montage correcte de la cartouche filtrante.
2. Remplacer la cartouche filtrante.

#### **Le nettoyage semi-automatique du filtre ne fonctionne pas**

1. Le tuyau d'aspiration n'est pas raccordé.

#### **Le nettoyage semi-automatique du filtre ne se coupe pas**

1. Contacter le service après-vente.

## Il est impossible d'activer le nettoyage semi-automatique du filtre

1. Contacter le service après-vente.

## Service après-vente

Si le défaut ne peut pas être éliminé, l'appareil doit être contrôlé par le service après-vente.

## Garantie

Les conditions de garantie publiées par notre société commerciale compétente s'appliquent dans chaque pays. Nous remédions gratuitement aux défauts possibles sur votre appareil dans la durée de garantie dans la mesure où la cause du défaut est un vice de matériau ou de fabrication. En cas de garantie, veuillez vous adresser à votre distributeur ou au point de service après-vente autorisé le plus proche avec la facture d'achat.

(Voir l'adresse au dos)

## Accessoires et pièces de rechange

Utilisez exclusivement des accessoires et pièces de rechange d'origine. Ceux-ci garantissent le fonctionnement sûr et sans défaut de votre appareil.

Des informations sur les accessoires et pièces de rechange sont disponibles sur le site [www.starmix.de](http://www.starmix.de).

## Déclaration de conformité UE

Nous déclarons par la présente que la machine désignée ci-après ainsi que la version que nous avons mise en circulation, est conforme, de par sa conception et son type, aux exigences fondamentales de sécurité et de santé en vigueur des normes UE. Toute modification de la machine sans notre accord annule cette déclaration.

Produit : NTS

Type : eCRAFT PL-1422, eCRAFT APL-1422, eCRAFT APL-1430

#### **Normes UE en vigueur**

2006/42/CE

2011/65/EU

2014/30/EU

#### **Normes harmonisées appliquées**

EN 50581

EN 55014-1: 2017

EN 55014-2: 2015

EN 60335-1

EN 60335-2-69

EN 61000-3-2: 2014

EN 61000-3-3: 2013

EN 62233: 2008

#### **Normes nationales appliquées**

-

Le signataire agit sous ordre et pouvoir de la direction de l'entreprise.

Carsten Gresser

Head of Quality Assurance

ELECTROSTAR GmbH

Hans-Zinser-Straße 1-3

73061 Ebersbach/Fils, Germany

Ebersbach/Fils, 01/03/2020

## Caractéristiques techniques

		eCRAFT PL-1422	eCRAFT APL-1422	eCRAFT APL-1430
<b>Raccordement électrique</b>				
Tension du secteur	V	220-240	220-240	220-240
Phase	~	1	1	1
Fréquence du secteur	Hz	50-60	50-60	50-60
Type de protection		IPX4	IPX4	IPX4
Classe de protection		II		
Classe de protection			I	I
Puissance nominale	W	1200	1200	1200
Puissance maximale	W	1400	1400	1400
Valeur de raccordement en puissance prise de l'appareil (EU)	W		100-2100	100-2100
<b>Caractéristiques de puissance de l'appareil</b>				
Contenu du réservoir	l	21	21	27
Volume de remplissage Liquide	l	14	14	22
Débit d'air (max.)	m <sup>3</sup> /h	130	130	130
Débit d'air (max., moteur thermique)	m <sup>3</sup> /h	254	254	254
Dépression (max.)	kPa (mbar)	19,0 (190)	19,0 (190)	19,0 (190)
Dépression (max., moteur thermique)	kPa (mbar)	25,5 (255)	25,5 (255)	25,5 (255)
<b>Dimensions et poids</b>				
Poids opérationnel typique	kg	6,3	6,8	7,6
Longueur x largeur x hauteur	mm	380 x 370 x 505	380 x 370 x 505	380 x 370 x 640
Diamètre du tuyau d'aspiration	mm	35	35	35
Longueur du tuyau d'aspiration	m	2,5	2,5	2,5
<b>Valeurs déterminées selon EN 60335-2-69</b>				
Niveau de pression acoustique L <sub>pA</sub>	dB(A)	72	72	70
Incertitude K <sub>pA</sub>	dB(A)	1	1	1
Valeur de vibrations main-bras	m/s <sup>2</sup>	<2,5	<2,5	<2,5
Incertitude K	m/s <sup>2</sup>	0,2	0,2	0,2
<b>Câble d'alimentation</b>				
Type de câble secteur	mm <sup>2</sup>	H05VV-F 2x0,75	H05VV-F 3x1,5	H05VV-F 3x1,5
Référence de pièce (EU)		454665	454504	454504
Référence de pièce (GB)		454689	454740	454740
Référence de pièce (CH)		454672	454733	454733
Référence de pièce (DK)		454696	454757	454757
Longueur de câble	m	6	6	6

Sous réserve de modifications techniques.

## Índice de contenidos

Avisos generales .....	20
Protección del medioambiente .....	20
Uso previsto .....	20
Descripción del equipo .....	20
Símbolos en el equipo .....	20
Preparación .....	21
Puesta en funcionamiento .....	21
Manejo .....	21
Transporte .....	22
Almacenamiento .....	22
Conservación y mantenimiento .....	22
Ayuda en caso de fallos .....	23
Garantía .....	23
Accesorios y recambios .....	23
Declaración de conformidad UE .....	23
Datos técnicos .....	24

## Avisos generales



Antes de poner en marcha por primera vez el equipo, lea este manual de instrucciones y las instrucciones de seguridad adjuntas. Actúe conforme a estos documentos. Conserve estos dos manuales para su uso posterior o para propietarios ulteriores.

- En caso de no respetar el manual de instrucciones o las instrucciones de seguridad, se pueden causar daños al equipo y crear peligros para el operario y otras personas.
- Informe inmediatamente a su distribuidor si se han producido daños durante el transporte.
- Compruebe si faltan accesorios en el contenido del paquete o si existen daños.

## Protección del medioambiente



Los materiales del embalaje son reciclables. Elimine los embalajes de forma respetuosa con el medioambiente.



Los equipos eléctricos y electrónicos contienen materiales reciclables y, a menudo, componentes, como baterías, acumuladores o aceite, que suponen un riesgo potencial para la salud de las personas o el medioambiente en caso de manipularse o eliminarse de forma inadecuada. Sin embargo, dichos componentes son necesarios para un servicio adecuado del equipo. Los equipos identificados con este símbolo no pueden eliminarse con la basura doméstica.

## Uso previsto

- Esta aspiradora ha sido diseñada para la limpieza en seco y en húmedo de las superficies del suelo y de las paredes.
- El equipo es apto para aspirar polvos secos, no inflamables y nocivos para la salud en máquinas y equipos: clase de polvo L establecida por la norma EN 60335-2-69. Limitación: No se deben aspirar sustancias cancerígenas.
- Este equipo es apto para el uso industrial, p. ej. en hoteles, escuelas, hospitales, fábricas, tiendas, oficinas y negocios de alquiler.

## Descripción del equipo

### Figura A

- 1 Alojamiento para la boquilla para suelos
- 2 Manguera de aspiración
- 3 Salida del aire de trabajo
- 4 Cabezal de aspiración
- 5 Cierre del cabezal de aspiración
- 6 Recipiente de suciedad
- 7 Rodillo de dirección
- 8 Retráctil
- 9 Entrada de aire de refrigeración del motor
- 10 Tubuladura de aspiración
- 11 Boquilla para suelos
- 12 Tubo de aspiración
- 13 Enchufe (solo eCRAFT APL)
- 14 Interruptor principal
- 15 Pulsador de la limpieza de filtro
- 16 Posición de limpieza para codos
- 17 Asa de transporte
- 18 Orejeta de fijación
- 19 Gancho para manguera
- 20 Flotador
- 21 Codo
- 22 Filtro de cartucho (PES)
- 23 Tuerca de fijación
- 24 Soporte para el tubo de aspiración
- 25 Soporte para boquilla para ranuras
- 26 Placa de características
- 27 Portacables
- 28 Cable de red
- 29 Soporte para manguito de goma

## Símbolos en el equipo

### Tipo de polvo

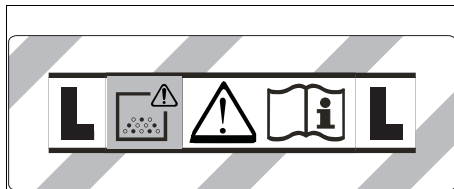

**ADVERTENCIA:** Este equipo contiene polvo dañino para la salud. Solo personas formadas y con un equipo de protección adecuado deben llevar a cabo tareas de vaciado y mantenimiento, incluida la retirada de la bolsa de polvo. No conectar hasta que no se haya instalado el sistema de filtros completo.

## Filtro de cartucho



Filtro de cartucho (PES)
Referencia de pedido 454856

## Preparación

1. Desembale el equipo y monte los accesorios.

### Figura B

## Puesta en funcionamiento

### ⚠ ADVERTENCIA

#### Peligro por polvo dañino para la salud

Enfermedades de las vías respiratorias por la inhalación de polvo.

Nunca aspire sin elemento filtrante, ya que en caso contrario sube el riesgo para la salud por la mayor salida de polvo fino. Por eso, el filtro de cartucho siempre debe estar colocado al aspirar.

### CUIDADO

#### Peligro por la entrada de polvo fino

Peligro de daños en el motor de aspiración.

No retire nunca el filtro de cartucho durante la aspiración.

## Sistema antiestático

### Solo en equipos con enchufe incorporado (APL):

Gracias al empalme de conexión puesto a tierra se desvan las cargas estáticas. De esta forma se evita la formación de chispas y los choques eléctricos con los accesorios conductores (opcionales).

## Aspiración en seco

- eCRAFT 1422: El equipo dispone de una bolsa filtrante de fieltro con lengüeta de cierre, referencia de pedido 454870 (5 unidades).
- eCRAFT 1430: El equipo dispone de una bolsa filtrante de fieltro con lengüeta de cierre, referencia de pedido 455105 (5 unidades).

### Nota

Con este equipo se puede aspirar todo tipo de polvo hasta el tipo de polvo L.

### Nota

El equipo es adecuado como aspirador para uso industrial para aspirar polvo seco no inflamable con valores límite de puesto de trabajo superiores o iguales a 1 mg/m<sup>3</sup>.

- Al aspirar polvo fino, se recomienda usar una bolsa filtrante de fieltro adicional.

## Montaje de la bolsa filtrante de fieltro

1. Desbloquee y retire el cabezal de aspiración.
2. Coloque la bolsa filtrante de fieltro.

### Figura C

3. Coloque y bloquee el cabezal de aspiración.

## Aspiración de suciedad líquida

### ⚠ PELIGRO

#### Peligro por polvo dañino para la salud

Enfermedades de las vías respiratorias por la inhalación de polvo.

Durante la aspiración de suciedad líquida no se deben recoger polvos dañinos para la salud.

## Montaje de los labios de goma

1. Desmonte las tiras del cepillo.

### Figura D

2. Monte los labios de goma.

### Nota

El lado estructurado de los labios de goma debe quedar orientado hacia fuera.

## Retirada de la bolsa filtrante de fieltro

- Para la aspiración de suciedad líquida siempre debe retirarse la bolsa filtrante de fieltro.

1. Desbloquee y retire el cabezal de aspiración.
2. Extraiga hacia arriba la bolsa filtrante de fieltro en la brida.

### Figura E

3. Pliegue la lengüeta de cierre y selle la bolsa filtrante de fieltro de forma hermética.
4. Elimine la bolsa filtrante de fieltro usada conforme a las normativas legales.
5. Coloque y bloquee el cabezal de aspiración.

## Generalidades

- Al aspirar suciedad líquida con la boquilla para ranuras o la boquilla para acolchado (opción), sobre todo si se va a aspirar principalmente agua de un recipiente, se recomienda no accionar la tecla de la función «Limpieza semiautomática del filtro».
- Al finalizar la aspiración de suciedad líquida: Limpie el filtro de cartucho con la limpieza del filtro y déjelo secar antes de pasar a aspirar en seco. Limpie y seque el recipiente con un paño húmedo.



## Conexión de clip

La manguera de aspiración está equipada con un sistema de clips. Se pueden conectar todos los accesorios con un ancho nominal de 35 mm.

### Figura F

## Manejo

### Interruptor principal

II  ON	Equipo ON Limpieza semiautomática de filtros: ON Enchufe: ON
0	Equipo OFF
I  ON	Equipo ON Limpieza semiautomática de filtros: ON Enchufe: OFF

## Conexión del equipo

1. Enchufar el conector de red.
2. Ajustar el interruptor principal al programa deseado.

## Trabajos con herramienta eléctrica

### Solo en equipos con enchufe incorporado (APL):

### ⚠ PELIGRO

#### Peligro de choques eléctricos

Peligro de lesiones y daños.

El enchufe solo es para la conexión directa de herramientas eléctricas a la aspiradora. Cualquier otro uso del enchufe es inadecuado.

1. Enchufe el conector de red de la herramienta eléctrica en la aspiradora. La aspiradora se encuentra en el modo stand-by.
2. Ajustar el interruptor principal al programa 2.

## Nota

La aspiradora se conecta y desconecta automáticamente con la herramienta eléctrica.

## Nota

La aspiradora tiene un retraso de arranque de hasta 0,5 segundos y un tiempo de marcha en inercia de hasta 5 segundos.

## Nota

Para el valor de conexión de potencia de las herramientas eléctricas, consulte los datos técnicos.

3. Retire el codo de la manguera de aspiración.

### Figura G

4. Desenroscar la conexión de clip.
5. Enroscar el manguito de goma.
6. Conectar el manguito de goma a la herramienta eléctrica.

### Figura H

## Limpeza semiautomática de filtros

### Nota

Accionar la limpieza del filtro cada 5-10 minutos incrementando la vida útil del filtro de cartucho.

### Nota

La conexión de la limpieza semiautomática de filtros solo se puede llevar a cabo con el equipo conectado.

1. Accione el pulsador de la limpieza semiautomática del filtro 5 veces. El filtro de cartucho se limpia mediante una descarga de aire (ruido de golpeteos).
2. Limpieza power (cuando el filtro de cartucho esté especialmente sucio): Cierre el tubo de aspiración o el codo con la mano o coloque el codo en la posición de limpieza y al mismo tiempo accione 5 veces la tecla de limpieza semiautomática del filtro.

### Figura I

## Vaciado del recipiente de suciedad

### ⚠ ADVERTENCIA

#### Peligro por aguas residuales

Contaminación del medioambiente

Tenga en cuenta las normativas locales en materia de tratamiento de aguas residuales.

- El canal de aspiración está dotado de un flotador.
- Cuando se alcanza el nivel máximo permitido de agua sucia en el recipiente, se interrumpe el flujo de aspiración.

1. Desconecte el equipo en el interruptor principal.
2. Vacíe el recipiente.

## Desconexión del equipo

1. Accione el pulsador de la limpieza semiautomática del filtro 5 veces.
2. Desconecte el equipo en el interruptor principal.
3. Desenchufe el conector de red.

## Tras cada servicio

1. Vacíe el recipiente.
2. Limpie el interior y el exterior del equipo mediante aspiración y lavado con un paño húmedo.

## Almacenaje del equipo

1. Mantenga los tubos de aspiración, la manguera de aspiración, el cable de red, la boquilla para ranuras y, si procede, el manguito de goma como se muestra en la ilustración.

### Figura J

2. Coloque el equipo en un espacio seco y protéjalo contra cualquier uso no autorizado.

## Transporte

### ⚠ PRECAUCIÓN

#### Inobservancia del peso

Peligro de lesiones y daños

Tenga en cuenta el peso del equipo durante el transporte.

1. Retire el tubo de aspiración con la boquilla para suelos del soporte. Coja el equipo por el asa de transporte y el tubo de aspiración para transportarlo.
2. En caso de transportes más largos, guarde los accesorios como se muestra en la Figura J.
3. Al transportar el equipo en vehículos, asegúrelo para evitar que resbale y vuelque conforme a las directrices vigentes.

## Almacenamiento

### ⚠ PRECAUCIÓN

#### Inobservancia del peso

Peligro de lesiones y daños

Tenga en cuenta el peso del equipo para su almacenamiento.

El equipo solo se puede almacenar en interiores.

## Conservación y mantenimiento

### ⚠ PELIGRO

#### Peligro de choques eléctricos

Lesiones al tocar piezas que conducen corriente

Desconecte el equipo.

Desconecte el conector de red.

Las máquinas que generan polvo cuentan con dispositivos de seguridad para evitar o solucionar peligros conforme a BGV A1.

## CUIDADO

#### Detergentes con silicona

Las piezas de plástico pueden sufrir daños.

No use detergentes con silicona para la limpieza.

- Los trabajos de limpieza y mantenimiento sencillos los puede realizar usted mismo.
- Limpie regularmente la superficie del equipo y el interior del recipiente con un paño húmedo.

## Cambio del filtro de cartucho

1. Desbloquee y retire el cabezal de aspiración.
2. Gire el cabezal de aspiración 180° y retírelo.
3. Desenrosque la tuerca de fijación.
4. Retire el filtro de cartucho.
5. Eliminar el filtro de cartucho usado conforme a las normativas legales.
6. Limpie la suciedad generada en el lado del aire limpio.
7. Limpie el alojamiento del filtro y su superficie de apoyo con un paño húmedo.
8. Coloque el nuevo filtro de cartucho.
9. Inserte y apriete la tuerca de fijación.
10. Coloque y bloquee el cabezal de aspiración.

## Cambio de la bolsa filtrante de fieltro

1. Desbloquee y retire el cabezal de aspiración.
2. Extraer hacia arriba la bolsa filtrante de fieltro en la brida.

### Figura E

3. Pliegue la lengüeta de cierre y selle la bolsa filtrante de fieltro de forma hermética.
4. Elimine la bolsa filtrante de fieltro usada conforme a las normativas legales.
5. Coloque la nueva bolsa filtrante de fieltro.
6. Coloque y bloquee el cabezal de aspiración.

## Ayuda en caso de fallos

### ⚠ PELIGRO

#### Peligro de choques eléctricos

Lesiones al tocar piezas que conducen corriente  
Desconecte el equipo.

Desconecte el conector de red.

#### Nota

Si surge un fallo (p. ej. rotura de filtro), hay que desconectar el equipo inmediatamente. Antes de la nueva puesta en funcionamiento hay que eliminar el fallo.

#### La turbina de aspiración no funciona

1. Compruebe el enchufe y el fusible de la alimentación de corriente.
2. Compruebe el cable de red, el conector de red y, en caso necesario, el enchufe del equipo.
3. Conecte el equipo.

#### La turbina de aspiración funciona, pero el equipo no aspira

El flotador cierra el canal de aspiración

1. Vacíe el recipiente de suciedad.

#### La potencia de aspiración se reduce

1. Elimine el atasco de la boquilla aspiradora, del tubo de aspiración, de la manguera de aspiración o del filtro de cartucho.
2. Cambie la bolsa filtrante de fieltro llena.
3. Accione el pulsador de la limpieza semiautomática del filtro 5 veces con el equipo conectado.
4. Cambie el filtro de cartucho.

#### Salida de polvo durante la aspiración

1. Compruebe la correcta posición de montaje del filtro de cartucho.
2. Cambie el filtro de cartucho.

#### La limpieza semiautomática de filtros no funciona

1. Manguera de aspiración no conectada.

#### La limpieza semiautomática de filtros no se desconecta

1. Póngase en contacto con el servicio de posventa.

#### La limpieza del filtro semiautomática no se puede conectar

1. Póngase en contacto con el servicio de posventa.

## Servicio de postventa

Si no se puede solventar el fallo, el Servicio de postventa debe comprobar el equipo.

## Garantía

En cada país se aplican las condiciones de garantía indicadas por nuestra compañía distribuidora autorizada. Subsananos cualquier fallo en su equipo de forma gratuita dentro del plazo de garantía siempre que la causa se deba a un fallo de fabricación o material. En caso de garantía, póngase en contacto con su distribuidor o con el servicio de postventa autorizado más próximo presentando la factura de compra.  
(Dirección en el reverso)

## Accesorios y recambios

Utilice únicamente accesorios y recambios originales, estos garantizan un servicio seguro y fiable del equipo. Encontrará información sobre los accesorios y los recambios en [www.starmix.de](http://www.starmix.de).

## Declaración de conformidad UE

Por la presente declaramos que la máquina designada a continuación cumple, en lo que respecta a su diseño y tipo constructivo así como a la versión puesta a la venta por nosotros, las normas básicas de seguridad y sobre la salud que figuran en las directivas comunitarias correspondientes. Si se producen modificaciones no acordadas en la máquina, esta declaración pierde su validez.

Producto: NTS

Tipo: eCRAFT PL-1422, eCRAFT APL-1422, eCRAFT APL-1430

#### Directivas UE aplicables

2006/42/CE

2011/65/UE

2014/30/UE

#### Normas armonizadas aplicadas

EN 50581

EN 55014-1: 2017

EN 55014-2: 2015

EN 60335-1

EN 60335-2-69

EN 61000-3-2: 2014

EN 61000-3-3: 2013

EN 62233: 2008

#### Normas nacionales aplicadas

-

El abajo firmante actúa en nombre y con la autorización de la dirección.

Carsten Gresser

Jefe de Control de Calidad

ELECTROSTAR GmbH

Hans-Zinser-Straße 1-3

73061 Ebersbach/Fils, Alemania

Ebersbach/Fils, 2020/03/01

## Datos técnicos

		eCRAFT PL-1422	eCRAFT APL-1422	eCRAFT APL-1430
<b>Conexión eléctrica</b>				
Tensión de red	V	220-240	220-240	220-240
Fase	~	1	1	1
Frecuencia de red	Hz	50-60	50-60	50-60
Tipo de protección		IPX4	IPX4	IPX4
Clase de protección		II		
Clase de protección			I	I
Potencia nominal	W	1200	1200	1200
Potencia máxima	W	1400	1400	1400
Valor de conexión de potencia del enchufe del equipo (EU)	W		100-2100	100-2100
<b>Datos de potencia del equipo</b>				
Contenido del recipiente	l	21	21	27
Volumen de llenado de líquido	l	14	14	22
Volumen de aire (máx.)	m <sup>3</sup> /h	130	130	130
Volumen de aire (máx., motor de aspiración)	m <sup>3</sup> /h	254	254	254
Baja presión (máx.)	kPa (mbar)	19,0 (190)	19,0 (190)	19,0 (190)
Baja presión (máx., motor de aspiración)	kPa (mbar)	25,5 (255)	25,5 (255)	25,5 (255)
<b>Peso y dimensiones</b>				
Peso de servicio típico	kg	6,3	6,8	7,6
Longitud x anchura x altura	mm	380 x 370 x 505	380 x 370 x 505	380 x 370 x 640
Diámetro de la manguera de aspiración	mm	35	35	35
Longitud de la manguera de aspiración	m	2,5	2,5	2,5
<b>Valores calculados conforme a EN 60335-2-69</b>				
Nivel de presión acústica L <sub>pA</sub>	dB(A)	72	72	70
Inseguridad K <sub>pA</sub>	dB(A)	1	1	1
Nivel de vibraciones mano-brazo	m/s <sup>2</sup>	<2,5	<2,5	<2,5
Inseguridad K	m/s <sup>2</sup>	0,2	0,2	0,2
<b>Cable de red</b>				
N.º del cable de red	mm <sup>2</sup>	H05VV-F 2x0,75	H05VV-F 3x1,5	H05VV-F 3x1,5
Referencia (EU)		454665	454504	454504
Referencia (GB)		454689	454740	454740
Referencia (CH)		454672	454733	454733
Referencia (DK)		454696	454757	454757
Longitud del cable	m	6	6	6

Reservado el derecho de realizar modificaciones técnicas.



## Índice

Indicações gerais .....	25
Protecção do meio ambiente .....	25
Utilização prevista .....	25
Descrição do aparelho .....	25
Símbolos no aparelho .....	25
Preparação .....	26
Arranque .....	26
Operação .....	26
Transporte .....	27
Armazenamento .....	27
Conservação e manutenção .....	27
Ajuda em caso de avarias .....	28
Garantia .....	28
Acessórios e peças sobressalentes .....	28
Declaração de conformidade UE .....	28
Dados técnicos .....	29

## Indicações gerais



Antes da primeira utilização do aparelho leia o manual original e os avisos de segurança que o acompanham. Proceda

em conformidade.

Conserve as duas folhas para referência ou utilização futura.

- A não observância do manual de instruções e dos avisos de segurança pode originar danos no aparelho e perigo para o operador e terceiros.
- Em caso de danos de transporte, informar imediatamente o distribuidor.
- Ao desembalar, verifique o conteúdo da embalagem e se existem acessórios em falta ou danos.

## Protecção do meio ambiente



Os materiais de embalagem são recicláveis. Elimine as embalagens de acordo com os regulamentos ambientais.



Os aparelhos eléctricos e electrónicos contêm materiais recicláveis de valor e, com frequência, componentes como baterias, acumuladores ou óleo que, em caso de manipulação ou recolha errada, podem representar um potencial perigo para a saúde humana e para o ambiente. Estes componentes são necessários para o bom funcionamento do aparelho. Os aparelhos que apresentem este símbolo não devem ser recolhidos no lixo doméstico.

## Utilização prevista

- Este aspirador destina-se à limpeza a seco e à limpeza húmida de superfícies pavimentadas e superfícies de parede.
- O aparelho é adequado para aspiração de poeiras secas, não inflamáveis, prejudiciais à saúde em máquinas e aparelhos; classe de pó L de acordo com a EN 60335-2-69. Restrição: Não podem ser aspiradas substâncias cancerígenas.
- Este aparelho é adequado para a utilização industrial, por exemplo, no artesanato, em hotéis, escolas, hospitais, fábricas, lojas, escritórios e agências imobiliárias.

## Descrição do aparelho

### Figura A

- ① Admissão para bocal para pavimentos
- ② Mangueira de aspiração
- ③ Ar de saída, ar de trabalho
- ④ Cabeça de aspiração
- ⑤ Bloqueio da cabeça de aspiração
- ⑥ Recipiente de sujidade
- ⑦ Roletto de direcção
- ⑧ Punho
- ⑨ Entrada de ar, ar de arrefecimento do motor
- ⑩ Suporte de aspiração
- ⑪ Bocal para pavimentos
- ⑫ Tubo de aspiração
- ⑬ Tomada (apenas eCRAFT APL)
- ⑭ Interruptor principal
- ⑮ Botão da limpeza do filtro
- ⑯ Posição de limpeza para tubo curvo
- ⑰ Pega de transporte
- ⑱ Ilhó de fixação
- ⑲ Gancho para mangueiras
- ⑳ Flutuador
- ㉑ Tubo curvo
- ㉒ Filtro de cartucho (PES)
- ㉓ Porca de fixação
- ㉔ Suporte do tubo de aspiração
- ㉕ Suporte do bocal para juntas
- ㉖ Placa de características
- ㉗ Braçadeira para cabo
- ㉘ Cabo de rede
- ㉙ Suporte para casquilho de borracha

## Símbolos no aparelho

### Classe de pó

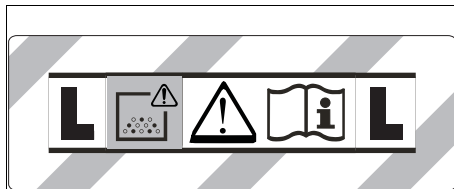

**ADVERTÊNCIA:** Este aparelho contém pó perigosos para a saúde. O esvaziamento e manutenção, incluindo a remoção do saco de pó, só podem ser efectuados por profissionais experientes envergando equipamento de protecção adequado. Não ligar antes de estar instalado o sistema filtrante completo.

## Filtro de cartucho

	Filtro de cartucho (PES)	
	Refª	454856

## Preparação

1. Desembalar aparelho e montar acessórios.  
**Figura B**

## Arranque

### ⚠ **ATENÇÃO**

#### **Perigo devido a pó nocivo para a saúde**

*Doenças das vias respiratórias devido a inalação de pó. Não aspire sem o elemento filtrante, pois a elevada emissão de pó fino constitui um perigo para a saúde. Portanto, o filtro de cartucho sempre deve estar sempre encaixado ao aspirar.*

### **ADVERTÊNCIA**

#### **Perigo devido à entrada de pó fino**

*Perigo de danos na turbina de aspiração.*

*Ao aspirar, nunca retire o filtro de cartucho.*

## Sistema anti-estático

### **Apenas em aparelhos com tomada integrada (APL):**

O bocal de ligação com terra permite dissipar as cargas estáticas. Evita-se assim a formação de faíscas e os choques eléctricos com acessórios condutores de electricidade (opção).

## Aspiração de sólidos

- eCRAFT 1422: O aparelho está equipado com um saco de filtro de velo com lingueta de fecho, refª 454870 (5 unidades).
- eCRAFT 1430: O aparelho está equipado com um saco de filtro de velo com lingueta de fecho, refª 455105 (5 unidades).

### **Aviso**

*Este dispositivo permite absorver todos os tipos de poeiras até à classe de pó L.*

### **Aviso**

*O aparelho é adequado como aspirador industrial para aspiração de poeiras secas não inflamáveis, com valores iguais ou superiores a 1 mg/m<sup>3</sup>.*

- Ao aspirar pó fino é recomendável a utilização de um saco de filtro de velo adicional.

## Instalar o saco de filtro de velo

1. Desbloquear e retirar a cabeça de aspiração.
2. Encaixar o saco de filtro de velo.  
**Figura C**
3. Colocar e bloquear a cabeça de aspiração.

## Aspiração de líquidos

### ⚠ **PERIGO**

#### **Perigo devido a pó nocivo para a saúde**

*Doenças das vias respiratórias devido a inalação de pó. Na aspiração de líquidos, não podem ser aspirados pós prejudiciais à saúde.*

## Instalar lábios de borracha

1. Desmontar as tiras de escovas.  
**Figura D**
2. Instalar lábios de borracha.

### **Aviso**

*O lado estruturado dos lábios de borracha tem de ficar virado para fora.*

## Remover o saco de filtro de velo

- Para a aspiração de sujidade húmida, tem de ser sempre retirado o saco de filtro de velo.
1. Desbloquear e retirar a cabeça de aspiração.
  2. Retirar para cima o saco de filtro de velo da flange.  
**Figura E**
  3. Engatar a lingueta de fecho e fechar bem o saco de filtro de velo.
  4. Eliminar o saco de filtro de velo usado em conformidade com as normas legais.
  5. Colocar e bloquear a cabeça de aspiração.

## Informações gerais

- Ao aspirar sujidade húmida com o bocal para juntas ou com o bocal para estofados (opção), ou quando se aspira sobretudo água de um depósito, é recomendável não accionar a tecla da função "Limpeza semi-automática do filtro".
- Após a conclusão da aspiração de líquidos: Limpar o filtro de cartucho com a limpeza do filtro e deixe secar antes de passar para a aspiração de sólidos. Limpar o depósito com um pano húmido e secá-lo.



## Ligação tipo "clipe"

A mangueira de aspiração está equipada com um sistema de clipe. Podem ser ligadas todas as peças de acessório com um diâmetro nominal de 35 mm.

### **Figura F**

## Operação

### Interruptor principal

	Aparelho ligado Limpeza semi-automática do filtro: LIGADO Tomada: LIGADO
	Aparelho desligado
	Aparelho ligado Limpeza semi-automática do filtro: LIGADO Tomada: DESLIGADA

## Ligar o aparelho

1. Ligar a ficha de rede.
2. Colocar o interruptor principal no programa pretendido.

## Trabalhar com ferramentas eléctricas

### **Apenas em aparelhos com tomada integrada (APL):**

### ⚠ **PERIGO**

#### **Perigo de choque eléctrico**

*Perigo de ferimentos e danos.*

*A tomada destina-se apenas à ligação directa de ferramentas eléctricas ao aspirador. Não é permitida qualquer outra utilização da tomada.*

1. Inserir a ficha de rede da ferramenta eléctrica no aspirador. O aspirador encontra-se em modo Standby.
2. Colocar o interruptor principal no programa 2.

### **Aviso**

*O aspirador é ligado e desligado automaticamente com a ferramenta eléctrica.*

### **Aviso**

*O aspirador tem um atraso no arranque de, no máximo, 0,5 segundos e um tempo de funcionamento por inércia de, no máximo, 5 segundos.*

## Aviso

Ver valor de ligação de potência nos Dados técnicos

3. Retirar o tubo curvo da mangueira de aspiração.

### Figura G

4. Desaparafusar a ligação tipo “clipe”.
5. Aparafusar o casquilho de borracha.
6. Conectar o casquilho de borracha à ferramenta eléctrica.

### Figura H

## Limpeza semi-automática do filtro

### Aviso

O accionamento da limpeza do filtro a cada 5-10 minutos aumenta o tempo de paragem do filtro de cartucho.

### Aviso

A ligação da limpeza semi-automática do filtro só é possível com o aparelho ligado.

1. Accionar 5x o botão da limpeza semi-automática do filtro. O filtro de cartucho é, então, limpo através de um sopro de ar (som pulsante).
2. Limpeza Power (para elevados níveis de sujidade no elemento do filtro de cartucho): Feche o tubo de aspiração ou tubo curvo à mão ou insira o tubo curvo na posição de limpeza e, ao mesmo tempo, pressione a tecla de limpeza semi-automática do filtro 5 vezes.

### Figura I

## Esvaziar o recipiente de sujidade

### ⚠ ATENÇÃO

**Perigo devido a água suja**

*Poluição do meio ambiente*

Observe as prescrições locais para o tratamento dos efluentes.

- O canal de aspiração está equipado com um flutuador.
  - Quando o nível máximo de água suja permitida no depósito é atingido, a corrente de aspiração é interrompida.
1. Desligar o aparelho no interruptor principal.
  2. Esvaziar o depósito.

## Desligar o aparelho

1. Accionar 5x o botão da limpeza semi-automática do filtro.
2. Desligar o aparelho no interruptor principal.
3. Retirar a ficha de rede.

## Após cada operação

1. Esvaziar o depósito.
2. Aspirar o interior e o exterior do aparelho e limpar com um pano húmido.

## Armazenar o aparelho

1. Mantenha os tubos de aspiração, a mangueira de aspiração, o cabo de rede, o bocal para juntas e, se necessário, um casquilho de borracha, conforme ilustrado na figura.

### Figura J

2. Guardar o aparelho num lugar seco e proteger contra utilização não autorizada.

## Transporte

### ⚠ CUIDADO

**Não observância do peso**

*Perigo de ferimentos e danos*

Considere o peso do aparelho ao transportá-lo.

1. Retirar do suporte o tubo de aspiração com bocal para pavimentos. Para transportar o aparelho, agarrar pela pega de transporte e pelo tubo de aspiração.
2. Armazene as peças de acessório durante transporte mais longo, como ilustrado na figura J.
3. Ao transportar o aparelho em veículos, protegê-lo contra deslizamento e tombo, de acordo com as directivas em vigor.

## Armazenamento

### ⚠ CUIDADO

**Não observância do peso**

*Perigo de ferimentos e danos*

Considere o peso do aparelho para o respectivo armazenamento.

O aparelho só pode ser armazenado no interior.

## Conservação e manutenção

### ⚠ PERIGO

**Perigo de choque eléctrico**

*Ferimentos devido ao contacto com peças sob tensão*

*Desligue o aparelho.*

*Retire a ficha de rede.*

As máquinas de remoção de pó são unidades de segurança cujo objectivo é prevenir ou eliminar perigos, na aceção de BGV A1.

### ADVERTÊNCIA

**Produtos de conservação com silicone**

*Podem atacar as peças de plástico.*

*Não utilize na limpeza produtos de conservação contendo silicone.*

- Os trabalhos simples de manutenção e conservação podem ser executados por si.
- Limpar regularmente a superfície do aparelho e a parte interna do depósito com um pano húmido.

## Trocar o filtro de cartucho

1. Desbloquear e retirar a cabeça de aspiração.
2. Girar a cabeça de aspiração em 180 ° e baixá-la.
3. Desaparafusar a porca de fixação.
4. Remover o filtro de cartucho.
5. Eliminar o filtro de cartucho usado em conformidade com as normas legais.
6. Remover a sujidade no lado do ar limpo.
7. Limpar o receptor de filtros e a superfície de apoio do receptor de filtros com um pano húmido.
8. Colocar um novo filtro de cartucho.
9. Inserir e apertar a porca de fixação.
10. Colocar e bloquear a cabeça de aspiração.

## Substituir o saco de filtro de velo

1. Desbloquear e retirar a cabeça de aspiração.
2. Retirar para cima o saco de filtro de velo da flange.  
**Figura E**
3. Engatar a lingueta de fecho e fechar bem o saco de filtro de velo.
4. Eliminar o saco de filtro de velo usado em conformidade com as normas legais.
5. Encaixar o saco de filtro de velo novo.
6. Colocar e bloquear a cabeça de aspiração.

## Ajuda em caso de avarias

### **⚠ PERIGO**

#### **Perigo de choque eléctrico**

Ferimentos devido ao contacto com peças sob tensão. Desligue o aparelho.

Retire a ficha de rede.

#### **Aviso**

Se ocorrer uma avaria (p. ex. ruptura do filtro), o aparelho tem de ser desligado de imediato. A avaria tem de ser reparada antes de um novo arranque.

#### **A turbina de aspiração não funciona**

1. Verificar a tomada e o fusível da alimentação eléctrica.
2. Verificar o cabo de rede, a ficha de rede e, se necessário, a tomada do aparelho.
3. Ligar o aparelho.

#### **A turbina de aspiração está a funcionar, mas o aparelho não aspira**

O flutuador fecha o canal de aspiração

1. Esvaziar o recipiente de sujidade.

#### **A potência de aspiração diminui**

1. Remover obstruções do bocal de aspiração, do tubo de aspiração, da mangueira de aspiração ou do filtro de cartucho.
2. Substituir o saco de filtro de velo cheio.
3. Accionar 5x o botão da limpeza semi-automática do filtro com o aparelho ligado.
4. Substituir o filtro de cartucho.

#### **Saída de pó ao aspirar**

1. Verificar a posição de montagem correcta do filtro de cartucho.
2. Substituir o filtro de cartucho.

#### **Limpeza semi-automática do filtro não funciona**

1. Mangueira de aspiração não ligada.

#### **Limpeza semi-automática do filtro não desliga**

1. Informar o Serviço de Assistência Técnica.

#### **Não é possível ligar a limpeza semi-automática do filtro**

1. Informar o Serviço de Assistência Técnica.

## Serviço de assistência técnica

Caso a avaria não possa ser resolvida, então, o aparelho terá de ser verificado pelo serviço de assistência técnica.

## Garantia

Em cada país são válidas as condições de garantia transmitidas pela nossa sociedade distribuidora responsável. Trataremos de possíveis avarias no seu aparelho no âmbito do prazo da garantia, sem custos, desde que estas tenham origem num erro de material ou de fabrico. Em caso de garantia, contacte o seu revendedor ou a assistência técnica autorizada mais próxima, apresentando o talão de compra. (endereço consultar o verso)

## Acessórios e peças sobressalentes

Ao utilizar apenas acessórios originais e peças sobressalentes originais, garante uma utilização segura e o bom funcionamento do aparelho.

Informações acerca de acessórios e peças sobressalentes disponíveis em [www.starmix.de](http://www.starmix.de).

## Declaração de conformidade UE

Declaramos pelo presente que as referidas máquinas, em virtude da sua concepção e tipo de construção, bem como do modelo colocado por nós no mercado, estão em conformidade com os requisitos de saúde e segurança essenciais e pertinentes das directivas da União Europeia. Em caso de realização de alterações na máquina sem o nosso consentimento prévio, a presente declaração fica sem efeito.

Produto: NTS

Tipo: eCRAFT PL-1422, eCRAFT APL-1422, eCRAFT APL-1430

#### **Directivas da União Europeia pertinentes**

2006/42/CE

2011/65/UE

2014/30/UE

#### **Normas harmonizadas aplicadas**

EN 50581

EN 55014-1: 2017

EN 55014-2: 2015

EN 60335-1

EN 60335-2-69

EN 61000-3-2: 2014

EN 61000-3-3: 2013

EN 62233: 2008

#### **Normas nacionais aplicadas**

-

O signatário actua em nome e em procuração da gerência.

Carsten Gresser

Head of Quality Assurance

ELECTROSTAR GmbH

Hans-Zinser-Strasse 1-3

73061 Ebersbach / Fils, Alemanha

Ebersbach / Fils, 01/03 2020

## Dados técnicos

		eCRAFT PL-1422	eCRAFT APL-1422	eCRAFT APL-1430
<b>Ligação eléctrica</b>				
Tensão da rede	V	220-240	220-240	220-240
Fase	~	1	1	1
Frequência de rede	Hz	50-60	50-60	50-60
Tipo de protecção		IPX4	IPX4	IPX4
Classe de protecção		II		
Classe de protecção			I	I
Potência nominal	W	1200	1200	1200
Potência máxima	W	1400	1400	1400
Valor de ligação de potência da tomada do aparelho (EU)	W		100-2100	100-2100
<b>Características do aparelho</b>				
Conteúdo do depósito	l	21	21	27
Quantidade de enchimento do líquido	l	14	14	22
Volume de ar (máx.)	m <sup>3</sup> /h	130	130	130
Volume de ar (máx., turbina de aspiração)	m <sup>3</sup> /h	254	254	254
Subpressão (máx.)	kPa (mbar)	19,0 (190)	19,0 (190)	19,0 (190)
Subpressão (máx., turbina de aspiração)	kPa (mbar)	25,5 (255)	25,5 (255)	25,5 (255)
<b>Medidas e pesos</b>				
Peso de operação típico	kg	6,3	6,8	7,6
Comprimento x Largura x Altura	mm	380 x 370 x 505	380 x 370 x 505	380 x 370 x 640
Diâmetro da mangueira de aspiração	mm	35	35	35
Comprimento da mangueira de aspiração	m	2,5	2,5	2,5
<b>Valores determinados de acordo com a EN 60335-2-69</b>				
Nível acústico L <sub>pA</sub>	dB(A)	72	72	70
Insegurança K <sub>pA</sub>	dB(A)	1	1	1
Valor de vibração mão/braço	m/s <sup>2</sup>	<2,5	<2,5	<2,5
Insegurança K	m/s <sup>2</sup>	0,2	0,2	0,2
<b>Cabo de rede</b>				
Modelo do cabo de rede	mm <sup>2</sup>	H05VV-F 2x0,75	H05VV-F 3x1,5	H05VV-F 3x1,5
Referência (EU)		454665	454504	454504
Referência (GB)		454689	454740	454740
Referência (CH)		454672	454733	454733
Referência (DK)		454696	454757	454757
Comprimento do cabo	m	6	6	6

Reservados os direitos a alterações técnicas.

## Indice

Avvertenze generali.....	30
Tutela dell'ambiente.....	30
Impiego conforme alla destinazione.....	30
Descrizione dell'apparecchio.....	30
Simboli riportati sull'apparecchio.....	31
Preparazione.....	31
Messa in funzione.....	31
Uso.....	31
Trasporto.....	32
Stoccaggio.....	32
Cura e manutenzione.....	32
Guida alla risoluzione dei guasti.....	33
Garanzia.....	33
Accessori e ricambi.....	33
Dichiarazione di conformità UE.....	33
Dati tecnici.....	34

## Avvertenze generali



Prima di utilizzare l'apparecchio per la prima volta, leggere le presenti istruzioni per l'uso originali e le allegate avvertenze di sicurezza. Agire secondo quanto indicato nelle istruzioni.

conservare entrambi i libretti per un uso futuro o per un successivo proprietario.

- In caso di mancata osservanza del manuale d'uso e delle avvertenze di sicurezza possono derivare danni all'apparecchio e pericoli per l'operatore e per altre persone.
- Eventuali danni da trasporto vanno comunicati immediatamente al rivenditore.
- Disimballare il contenuto della confezione e controllare l'eventuale mancanza di accessori o danni.

## Tutela dell'ambiente



I materiali di imballaggio sono riciclabili. Smaltire gli imballaggi nel rispetto dell'ambiente.



Gli apparecchi elettrici ed elettronici contengono materiali riciclabili preziosi e, spesso, componenti come batterie, accumulatori oppure olio che, se usati o smaltiti non correttamente, possono costituire un potenziale pericolo per la salute umana e per l'ambiente. Questi componenti sono tuttavia necessari per un corretto funzionamento dell'apparecchio. Gli apparecchi contrassegnati con questo simbolo non devono essere smaltiti con i rifiuti domestici.

## Impiego conforme alla destinazione

- Questo aspiratore è destinato alla pulizia a secco/umido di pavimenti o pareti.
- L'apparecchio è adatto all'aspirazione di polveri secche, non infiammabili e pericolose per la salute da macchine e apparecchi; polveri di classe L secondo EN 60335-2-69. Limitazione: Non può essere aspirata nessuna sostanza cancerogena.
- Questo apparecchio è adatto all'utilizzo professionale, ad esempio in hotel, scuole, ospedali, fabbriche, negozi, uffici e nel settore della locazione.

## Descrizione dell'apparecchio

### Figura A

- ① Alloggiamento per bocchetta per pavimenti
- ② Tubo flessibile di aspirazione
- ③ Uscita aria, aria di lavoro
- ④ Testina aspirante
- ⑤ Bloccaggio della testina aspirante
- ⑥ Vano raccolta sporco
- ⑦ Ruota pivotante
- ⑧ Portamaniglia
- ⑨ Ingresso aria, aria di raffreddamento motore
- ⑩ Raccordo di aspirazione
- ⑪ Bocchetta per pavimenti
- ⑫ Tubo di aspirazione
- ⑬ Presa (solo APL eCRAFT)
- ⑭ Interruttore principale
- ⑮ Tasto della pulizia filtro
- ⑯ Posizione di pulizia per tubo curvo
- ⑰ Maniglia di trasporto
- ⑱ Occhiello di fissaggio
- ⑲ Gancio per tubo flessibile
- ⑳ Galleggiante
- ㉑ Tubo curvo
- ㉒ Filtro a cartuccia (PES)
- ㉓ Dado di fissaggio
- ㉔ Sostegno tubo di aspirazione
- ㉕ Sostegno per bocchetta fessure
- ㉖ Targhetta
- ㉗ Gancio del cavo
- ㉘ Cavo di alimentazione
- ㉙ Sostegno per manicotto in gomma

## Simboli riportati sull'apparecchio

### Categoria di polvere

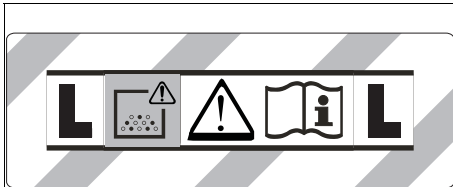

**ATTENZIONE:** Questo apparecchio contiene polvere pericolosa per la salute. Lo svuotamento e la manutenzione, compresa la rimozione del sacco della polvere, possono essere effettuati solo da personale competente che indossa gli appositi dispositivi di protezione. Non accendere l'apparecchio prima di aver installato l'intero sistema di filtraggio.

### Filtro a cartuccia

	Filtro a cartuccia (PES)
	Numero d'ordinazione 454856

### Preparazione

- Disimballare l'apparecchio e montare gli accessori. **Figura B**

### Messa in funzione

#### **⚠ AVVERTIMENTO**

**Pericolo dovuto a polveri pericolose per la salute**  
Malattie respiratorie dovute all'inalazione di polveri.  
Non aspirare senza elemento filtrante, altrimenti sussiste un pericolo per la salute a causa della maggiore emissione di polveri sottili. Pertanto, è necessario che il filtro a cartuccia sia sempre montato durante l'aspirazione.

#### **ATTENZIONE**

**Pericolo dovuto all'ingresso di polvere fine**  
Pericolo di danneggiamento del motore di aspirazione.  
Non rimuovere mai il filtro a cartuccia durante l'aspirazione.

### Sistema antistatico

**Solo per apparecchi con presa integrata (APL):**

Le cariche statiche vengono scaricate attraverso il raccordo con messa a terra. In questo modo si evitano scintille e picchi di corrente con accessori elettricamente conduttivi (opzionale).

### Aspirapolvere

- eCRAFT 1422: L'apparecchio è dotato di sacchetto filtro in vello con aletta di chiusura, numero d'ordinazione 454870 (5 pezzi).
- eCRAFT 1430: L'apparecchio è dotato di sacchetto filtro in vello con aletta di chiusura, numero d'ordinazione 455105 (5 pezzi).

#### **Nota**

Con questo apparecchio si possono aspirare tutti i tipi di polvere fino alla classe di polvere L.

#### **Nota**

L'apparecchio è disponibile come aspiratore industriale per l'aspirazione di polveri secche, non infiammabili, con valori limite di esposizione professionale (LEP) maggiori o uguali a 1 mg/m<sup>3</sup>.

- Durante l'aspirazione di polvere fine, si consiglia di utilizzare un sacchetto filtro in vello supplementare.

### Montare il sacchetto filtro in vello

- Sbloccare e rimuovere la testina aspirante.
- Inserire il sacchetto filtro in vello.

#### **Figura C**

- Applicare la testina aspirante e bloccare.

### Aspiraliquidi

#### **⚠ PERICOLO**

**Pericolo dovuto a polveri pericolose per la salute**  
Malattie respiratorie dovute all'inalazione di polveri.  
Durante l'aspirazione liquidi, non possono essere assorbiti polveri nocive per la salute.

### Montare le labbra in gomma

- Smontare le spazzole a striscia.

#### **Figura D**

- Montare le labbra in gomma.

#### **Nota**

Il lato strutturato delle labbra in gomma deve essere rivolto verso l'esterno.

### Rimuovere il sacchetto filtro in vello

- Quando si assorbe lo sporco umido, il sacchetto filtro in vello deve sempre essere rimosso.

- Sbloccare e rimuovere la testina aspirante.
- Estrarre verso l'alto il sacchetto filtro in vello sulla flangia.

#### **Figura E**

- Chiudere l'aletta di chiusura e chiudere accuratamente il sacchetto filtro in vello.
- Smaltire il sacchetto filtro in vello usato secondo le disposizioni di legge.
- Applicare la testina aspirante e bloccare.

### Generale

- Quando si aspira lo sporco umido con la bocchetta fessure o la bocchetta poltrone (opzione), o se l'acqua viene aspirata principalmente da un serbatoio, si raccomanda di non attivare il tasto della funzione "Pulizia filtro semi-automatica".
- Al termine dell'aspirazione liquidi: Pulire il filtro a cartuccia con la pulizia filtro e lasciare asciugare prima di passare all'aspirazione a secco. Pulire il serbatoio con un panno umido e asciugare.

### Collegamento a clip

Il tubo flessibile di aspirazione è dotato di un sistema a clip. Possono essere collegati tutti gli accessori con un diametro nominale di 35 mm.

#### **Figura F**

### Uso

#### Interruttore principale

	Apparecchio ACCESO Pulizia filtro semi-automatica: ON Presenza di corrente: ON
	L'apparecchio SPENTO
	Apparecchio ACCESO Pulizia filtro semi-automatica: ON Presenza di corrente: OFF

## Accensione dell'apparecchio

1. Inserire la spina.
2. Posizionare l'interruttore principale sul programma desiderato.

## Lavoro con utensili elettrici

Solo per apparecchi con presa integrata (APL):

### **⚠ PERICOLO**

#### **Pericolo di scossa elettrica**

*Pericolo di lesioni e di danneggiamento.*

*La presa è prevista solo per il collegamento diretto degli utensili elettrici alla ventosa. Qualsiasi altro utilizzo della presa non è consentito.*

1. Inserire la spina dell'utensile elettrico nella ventosa. L'aspirapolvere si trova in stand-by.
2. Posizionare l'interruttore principale sul programma 2.

#### **Nota**

*L'aspirapolvere si accende e spegne automaticamente con l'utensile elettrico.*

#### **Nota**

*L'aspiratore ha un ritardo di avviamento fino a 0,5 secondi e un tempo di coda fino a un massimo di 5 secondi.*

#### **Nota**

*Per il valore di alimentazione dell'utensile elettrico, vedere i dati tecnici.*

3. Rimuovere il tubo curvo sul tubo flessibile.

#### **Figura G**

4. Svitare l'attacco a clip.
5. Avvitare il manicotto in gomma.
6. Collegare il manicotto in gomma all'utensile elettrico.

#### **Figura H**

## Pulizia filtro semi-automatica

#### **Nota**

*L'azionamento della pulizia filtro ogni 5-10 minuti aumenta la durata nel tempo del filtro a cartuccia.*

#### **Nota**

*L'attivazione della pulizia filtro semi-automatica è possibile soltanto se l'apparecchio è acceso.*

1. Premere il tasto della pulizia filtro semi-automatica 5x. Il filtro a cartuccia viene quindi pulito tramite un getto d'aria (rumore pulsante).
2. Pulizia power (in caso di filtro a cartuccia particolarmente sporco): Chiudere manualmente il tubo di aspirazione o il tubo curvo, oppure assicurare il tubo curvo in posizione di pulizia, e premere contemporaneamente il tasto della pulizia filtro semi-automatica 5x.

#### **Figura I**

## Svuotamento del contenitore sporcizia

### **⚠ AVVERTIMENTO**

**Pericolo a causa dell'acqua di scarico**

*Inquinamento ambientale*

*Attenersi alle prescrizioni locali sul trattamento delle acque di scarico.*

- Il canale di aspirazione è dotato di un galleggiante.
  - Quando viene raggiunto il livello massimo consentito di acqua sporca nel serbatoio, il flusso di aspirazione viene interrotto.
1. Spegnerne l'apparecchio tramite l'interruttore principale.
  2. Svuotare il serbatoio.

## Spegnimento dell'apparecchio

1. Premere il tasto della pulizia filtro semi-automatica 5x.
2. Spegnerne l'apparecchio tramite l'interruttore principale.
3. Togliere la spina.

## Dopo ogni utilizzo

1. Svuotare il serbatoio.
2. Pulire l'apparecchio all'interno e all'esterno attraverso l'aspirazione e con un panno umido.

## Conservazione dell'apparecchio

1. Conservare il tubo di aspirazione, il tubo flessibile di aspirazione, il cavo di alimentazione, la bocchetta fessure ed eventualmente i manicotti in gomma come mostrato nella figura.

#### **Figura J**

2. Posizionare l'apparecchio in un locale asciutto e proteggerlo dall'uso non autorizzato.

## Trasporto

### **⚠ PRUDENZA**

**Mancata osservanza del peso**

*Pericolo di lesioni e di danneggiamento*

*Nel trasporto osservare il peso dell'apparecchio.*

1. Prelevare il tubo di aspirazione con la bocchetta per pavimenti dal supporto. Per il trasporto, tenere l'apparecchio per la maniglia di trasporto e per il tubo di aspirazione.
2. Durante il trasporto di lunga durata, conservare gli accessori come mostrato nella figura J.
3. Per il trasporto in veicoli, assicurare l'apparecchio secondo le direttive in vigore affinché non possa scivolare e ribaltarsi.

## Stoccaggio

### **⚠ PRUDENZA**

**Mancata osservanza del peso**

*Pericolo di lesioni e di danneggiamento*

*Nello stoccaggio, osservare il peso dell'apparecchio.*

*Utilizzare l'apparecchio solo all'interno.*

## Cura e manutenzione

### **⚠ PERICOLO**

**Pericolo di scossa elettrica**

*Pericolo di lesioni in caso di contatto con parti sotto tensione*

*Spegnerne l'apparecchio.*

*Staccare la spina.*

*Le macchine che aspirano polvere sono dispositivi di sicurezza per la prevenzione o la risoluzione di pericoli ai sensi della BGV A1.*

### **ATTENZIONE**

**Prodotti per la manutenzione al silicone**

*Le parti in plastica possono essere attaccate.*

*Per la pulizia, non utilizzare alcun prodotto per la manutenzione al silicone.*

- È possibile eseguire da soli semplici lavori di manutenzione e di cura.
- Pulire regolarmente la superficie dell'apparecchio e la parte interna del serbatoio con un panno umido.



## Sostituzione del filtro a cartuccia

1. Sbloccare e rimuovere la testina aspirante.
2. Ruotare la testina aspirante di 180° e posarla.
3. Svitare il dado di fissaggio.
4. Rimuovere il filtro a cartuccia.
5. Smaltire il filtro a cartuccia usato secondo le disposizioni di legge.
6. Rimuovere lo sporco accumulato sul lato aria pulita.
7. Pulire l'alloggiamento del filtro e la superficie d'appoggio dell'alloggiamento con un panno umido.
8. Mettere il nuovo filtro a cartuccia.
9. Inserire e serrare il dado di fissaggio.
10. Applicare la testina aspirante e bloccare.

## Sostituire il sacchetto filtro in vello

1. Sbloccare e rimuovere la testina aspirante.
  2. Estrarre verso l'alto il sacchetto filtro in vello sulla flangia.
- Figura E**
3. Chiudere l'aletta di chiusura e chiudere accuratamente il sacchetto filtro in vello.
  4. Smaltire il sacchetto filtro in vello usato secondo le disposizioni di legge.
  5. Inserire il nuovo sacchetto filtro in vello.
  6. Applicare la testina aspirante e bloccare.

## Guida alla risoluzione dei guasti

### **⚠ PERICOLO**

#### **Pericolo di scossa elettrica**

*Pericolo di lesioni in caso di contatto con parti sotto tensione*

*Spegner l'apparecchio.*

*Staccare la spina.*

#### **Nota**

*Se si verifica un guasto (ad es. rottura del filtro), l'apparecchio deve essere immediatamente spento. Il guasto deve essere eliminato prima di rimettere in funzione l'apparecchio.*

#### **La turbina di aspirazione non funziona**

1. Controllare la presa e il fusibile dell'alimentazione di corrente.
2. Controllare il cavo di rete, la spina ed eventualmente la presa di corrente dell'apparecchio.
3. Accendere l'apparecchio.

#### **La turbina di aspirazione funziona, ma l'apparecchio non aspira**

Il galleggiante chiude il canale di aspirazione

1. Svuotare il vano raccolta sporco.

#### **La capacità di aspirazione diminuisce**

1. Rimuovere le ostruzioni dall'ugello di aspirazione, dal tubo di aspirazione, dal tubo flessibile di aspirazione o dal filtro a cartuccia.
2. Sostituire il sacchetto filtro in vello pieno.
3. Premere il tasto della pulizia filtro semi-automatica 5x ad apparecchio acceso.
4. Sostituire il filtro a cartuccia.

#### **Emissione di polvere all'aspirazione**

1. Controllare la corretta posizione di montaggio del filtro a cartuccia.
2. Sostituire il filtro a cartuccia.

#### **La pulizia filtro semi-automatica non funziona**

1. Flessibile non collegato.

#### **La pulizia filtro semi-automatica non si spegne**

1. Informare il servizio clienti.

#### **Non è possibile accendere la pulizia filtro semi-automatica**

1. Informare il servizio clienti.

## Servizio clienti

Se non è possibile riparare il guasto occorre far controllare l'apparecchio dal servizio clienti.

## Garanzia

Le condizioni di garanzia valgono nel rispettivo paese di pubblicazione da parte della nostra società di vendita competente. Entro il termine di garanzia eliminiamo gratuitamente eventuali guasti all'apparecchio, se causati da difetto di materiale o di produzione. Nei casi previsti dalla garanzia si prega di rivolgersi al proprio rivenditore, oppure al più vicino centro di assistenza autorizzato, esibendo lo scontrino di acquisto.  
(Indirizzo vedi retro)

## Accessori e ricambi

Utilizzando solamente accessori e ricambi originali, si garantisce un funzionamento sicuro e privo di disturbi dell'apparecchio.

Si possono trovare informazioni riguardo ad accessori e ricambi su [www.starmix.de](http://www.starmix.de).

## Dichiarazione di conformità UE

Con la presente dichiariamo che la macchina di seguito definita, in conseguenza della sua progettazione e costruzione nonché nello stato in cui è stata immessa sul mercato, è conforme ai requisiti essenziali di sicurezza e salute pertinenti delle direttive UE. In caso di modifiche apportate alla macchina senza il nostro consenso, la presente dichiarazione perde ogni validità.

Prodotto: NTS

Tipo: eCRAFT PL-1422, eCRAFT APL-1422, eCRAFT APL-1430

#### **Direttive UE pertinenti**

2006/42/CE

2011/65/UE

2014/30/UE

#### **Norme armonizzate applicate**

EN 50581

EN 55014-1: 2017

EN 55014-2: 2015

EN 60335-1

EN 60335-2-69

EN 61000-3-2: 2014

EN 61000-3-3: 2013

EN 62233: 2008

#### **Norme nazionali applicate**

-

Il firmatario agisce per incarico e con delega della direzione.

Carsten Gresser

Head of Quality Assurance

ELECTROSTAR GmbH

Hans-Zinser-Strasse 1-3

Ebersbach/Fils, 73061, Germania

Ebersbach/Fils, 01/03/2020

## Dati tecnici

		eCRAFT PL-1422	eCRAFT APL-1422	eCRAFT APL-1430
<b>Collegamento elettrico</b>				
Tensione di rete	V	220-240	220-240	220-240
Fase	~	1	1	1
Frequenza di rete	Hz	50-60	50-60	50-60
Grado di protezione		IPX4	IPX4	IPX4
Classe di protezione		II		
Classe di protezione			I	I
Potenza nominale	W	1200	1200	1200
Potenza massima	W	1400	1400	1400
Valore di alimentazione presa dell'apparecchio (EU)	W		100-2100	100-2100
<b>Dati sulle prestazioni dell'apparecchio</b>				
Contenuto del serbatoio	l	21	21	27
Quantità di riempimento liquido	l	14	14	22
Portata d'aria (max.)	m <sup>3</sup> /h	130	130	130
Portata d'aria (max., motore di aspirazione)	m <sup>3</sup> /h	254	254	254
Depressione (max.)	kPa (mbar)	19,0 (190)	19,0 (190)	19,0 (190)
Depressione (max., motore di aspirazione)	kPa (mbar)	25,5 (255)	25,5 (255)	25,5 (255)
<b>Dimensioni e pesi</b>				
Tipico peso d'esercizio	kg	6,3	6,8	7,6
Lunghezza x larghezza x altezza	mm	380 x 370 x 505	380 x 370 x 505	380 x 370 x 640
Diametro tubo flessibile di aspirazione	mm	35	35	35
Lunghezza tubo flessibile di aspirazione	m	2,5	2,5	2,5
<b>Valori rilevati secondo norma EN 60335-2-69</b>				
Livello di pressione acustica L <sub>pA</sub>	dB(A)	72	72	70
Incertezza K <sub>pA</sub>	dB(A)	1	1	1
Valore di vibrazione mano-braccio	m/s <sup>2</sup>	<2,5	<2,5	<2,5
Incertezza K	m/s <sup>2</sup>	0,2	0,2	0,2
<b>Cavo di rete</b>				
Modello cavo di rete	mm <sup>2</sup>	H05VV-F 2x0,75	H05VV-F 3x1,5	H05VV-F 3x1,5
Numero componenti (EU)		454665	454504	454504
Numero componenti (GB)		454689	454740	454740
Numero componenti (CH)		454672	454733	454733
Numero componenti (DK)		454696	454757	454757
Lunghezza cavo	m	6	6	6

Con riserva di modifiche tecniche.

## Inhoud

Algemene instructies .....	35
Milieubescherming .....	35
Reglementair gebruik .....	35
Beschrijving apparaat .....	35
Symbolen op het apparaat .....	35
Vorbereiding .....	36
Inbedrijfstelling .....	36
Bediening .....	36
vervoer .....	37
Opslag .....	37
Verzorging en onderhoud .....	37
Hulp bij storingen .....	38
Garantie .....	38
Toebehoren en reserveonderdelen .....	38
EU-conformiteitsverklaring .....	38
Technische gegevens .....	39

## Algemene instructies



Voordat u het apparaat voor het eerst gebruikt, dient u deze originele gebruiksaanwijzing en de meegeleverde veiligheidsinstructies door te lezen. Houd u hieraan. Bewaar beide documenten voor later gebruik of volgen de eigenaars.

- Wanneer de gebruiksaanwijzing en de veiligheidsinstructies niet worden opgevolgd, kan dit schade aan het toestel en gevaar voor de bediener en andere personen tot gevolg hebben.
- Bij transportschade de dealer onmiddellijk op de hoogte brengen.
- Controleer bij het uitpakken of de verpakking inhoud compleet is en niet beschadigd is.

## Milieubescherming



De verpakingsmaterialen zijn herbruikbaar. Verwijder verpakkingen op een milieuvriendelijke manier.



Elektrische en elektronische apparaten bevatten waardevolle recyclebare materialen en vaak bestanddelen zoals batterijen, accu's of olie, die bij onjuiste omgang of verkeerd afvalverwijdering een mogelijk gevaar voor de gezondheid en het milieu kunnen vormen. Voor een correct werking van het apparaat zijn deze bestanddelen echter noodzakelijk. Verwijder apparaten, voorzien van dit symbool, niet samen met huishoudelijk afval.

## Reglementair gebruik

- Deze zuiger is voor de natte en droge reiniging van bodem- en wandoppervlakken geschikt.
- Het apparaat is geschikt voor het afzuigen van droog, onbrandbaar stof op machines en apparaten dat schadelijk is voor de gezondheid; stofklasse L conform EN 60335-2-69. Uitzondering: kankerverwekkende stoffen mogen niet worden opgezogen.
- Dit apparaat is geschikt voor commercieel gebruik, bijvoorbeeld in hotels, scholen, ziekenhuizen, fabrieken, winkels, kantoren en verhuurbedrijven.

## Beschrijving apparaat

### Afbeelding A

- ① Opname voor vloermondstuk
- ② Zuigslang

- ③ Luchtuitlaat, werklucht
- ④ Zuigkop
- ⑤ Vergrendeling van de zuigkop
- ⑥ Vuilreservoir
- ⑦ Zwenkwiel
- ⑧ Greep
- ⑨ Luchtinlaat, koellucht van de motor
- ⑩ Zuigopening
- ⑪ Vloermondstuk
- ⑫ Zuigbuis
- ⑬ Stopcontact (alleen eCRAFT APL)
- ⑭ Hoofdschakelaar
- ⑮ Toets voor de filterreiniging
- ⑯ Reinigingspositie voor bocht
- ⑰ Handgreep
- ⑱ Bevestigingssoog
- ⑲ Klembeugel slang
- ⑳ Vlotter
- ㉑ Bocht
- ㉒ Patronenfilter (PES)
- ㉓ Bevestigingsmoer
- ㉔ Houder voor zuigbuis
- ㉕ Houder voor voegensproeier
- ㉖ Typeplaatje
- ㉗ Kabelhaak
- ㉘ Netsnoer
- ㉙ Houder voor rubbermanchet

## Symbolen op het apparaat

### Stofklasse

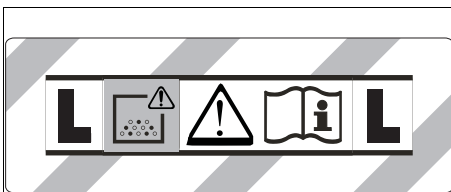

**WAARSCHUWING:** Dit apparaat bevat gezondheidsgevaarlijke stoffen. Leging en onderhoud, inclusief de verwijdering van de stofzak, mogen uitsluitend door deskundige personen worden uitgevoerd die geschikte beschermingskleding dragen. Niet inschakelen, voordat het complete filtersysteem is geïnstalleerd.

### Patronenfilter

	Patronenfilter (PES)	
	Bestelnummer	454856

## Vorbereiding

1. Apparaat uitpakken en toebehoren monteren.  
**Afbeelding B**

## Inbedrijfstelling

### ⚠ WAARSCHUWING

**Gevaar voor de gezondheid door schadelijk stof**  
Ademhalingsaandoeningen door inademing van stof. Zuig niet zonder filterelement omdat er anders gevaar voor de gezondheid is door de verhoogde uitstoot van fijnstof. Daarom moet het patronenfilter altijd worden aangebracht bij het zuigen.

### LET OP

**Gevaar door het naar binnen dringen van fijn stof.**  
Beschadigingsgevaar van de zuigmotor.  
Verwijder bij het zuigen nooit het patronenfilter.

## Antistatisch systeem

**Alleen bij apparaten met ingebouwd stopcontact (APL):**

Statische ladingen worden via het gearde aansluitstuk afgevoerd. Dit voorkomt vonken en stroomstoten met elektrisch geleidend toebehoren (optie).

## Droogzuigen

- eCRAFT 1422: Het apparaat is uitgerust met een vliesfilterzak met sluitstrip, bestelnummer 454870 (5 stuks).
- eCRAFT 1430: Het apparaat is uitgerust met een vliesfilterzak met sluitstrip, bestelnummer 455105 (5 stuks).

### Instructie

Met dit apparaat kunnen alle soorten stof tot stofklasse L worden opgezogen.

### Instructie

Het apparaat is als industriële stofzuiger geschikt voor het opzuigen van droog, niet-ontvlambaar stof met een grenswaarde voor de werkplek (AGW) groter dan of gelijk aan  $1 \text{ mg/m}^3$ .

- Bij het opzuigen van fijnstof wordt aangeraden een extra vliesfilterzak te gebruiken.

## Vliesfilterzak inbouwen

1. Zuigkop ontgrendelen en verwijderen.
2. Vliesfilterzak plaatsen.

### Afbeelding C

3. Zuigkop plaatsen en vergrendelen.

## Natzuigen

### ⚠ GEVAAR

**Gevaar voor de gezondheid door schadelijk stof**  
Ademhalingsaandoeningen door inademing van stof. Bij het natzuigen mag geen stof worden opgezogen dat schadelijk is voor de gezondheid.

## Rubberstrips inbouwen

1. Borstelstroken demonteren.  
**Afbeelding D**
2. Rubberstrips inbouwen.

### Instructie

De gestructureerde kant van de rubberstrips moet naar buiten gericht zijn.

## Vliesfilterzak verwijderen

- Bij het opzuigen van nat vuil moet de vliesfilterzak altijd worden verwijderd.
1. Zuigkop ontgrendelen en verwijderen.
  2. Vliesfilterzak aan de flens omhoog eruit trekken.  
**Afbeelding E**
  3. Sluitstrip inklappen en vliesfilterzak afsluiten.
  4. Gebruikte vliesfilterzak conform de wettelijke bepalingen afvoeren.
  5. Zuigkop plaatsen en vergrendelen.

## Algemeen

- Bij het opzuigen van nat vuil met de voegensproeier of kussensproeier (optie), of wanneer u voornamelijk water uit een reservoir haalt, is het aan te raden om de toets van de functie "halfautomatische filterreiniging" niet in te drukken.
- Na beëindiging van het nat zuigen: Patronenfilter met de filterreiniging reinigen en laten drogen voordat u overgaat op droogzuigen. Reservoir met een vochtige doek reinigen en droogmaken.



## Clipverbinding

De zuigslang is uitgerust met een clipsysteem. Alle onderdelen van het toebehoren met nominale wijde 35 mm kunnen worden aangesloten.

### Afbeelding F

## Bediening

### Hoofdschakelaar

	Apparaat AAN Halfautomatische filterreiniging: AAN Stopcontact: AAN
	Apparaat UIT
	Apparaat AAN Halfautomatische filterreiniging: AAN Stopcontact: UIT

## Apparaat inschakelen

1. Netstekker aansluiten.
2. Hoofdschakelaar op gewenst programma zetten.

## Werken met elektrisch gereedschap

**Alleen bij apparaten met ingebouwd stopcontact (APL):**

### ⚠ GEVAAR

**Gevaar voor elektrische schokken**

**Gevaar voor letsel en beschadiging.**

De contactdoos is alleen voor de directe aansluiting van elektrisch gereedschap op de zuiger bedoeld. Elk ander gebruik van het stopcontact is niet toegestaan.

1. Netstekker van het elektrische gereedschap in de zuiger steken. Zuiger bevindt zich in stand-bymodus.
2. Hoofdschakelaar op programma 2 zetten.

### Instructie

De zuiger wordt automatisch samen met het elektrische gereedschap in- en uitgeschakeld.

### Instructie

de zuiger heeft een startvertraging van maximaal 0,5 seconden en een nalooptijd van maximaal 5 seconden.

## Instructie

Vermogensaansluitwaarde van het elektrische gereedschap, zie technische gegevens.

3. Bocht van de zuigslang verwijderen.

### Afbeelding G

4. Clipverbinding eraf schroeven.
5. Rubbermanchet vastschroeven.
6. Rubbermanchet op elektrisch gereedschap aansluiten.

### Afbeelding H

## Halfautomatische filterreiniging

### Instructie

Door de filterreiniging om de 5-10 minuten te activeren is de levensduur van het patronenfilter langer.

### Instructie

Het inschakelen van de halfautomatische filterreiniging is alleen mogelijk als het apparaat is ingeschakeld.

1. Toets van de halfautomatische filterreiniging 5x indrukken. Het patronenfilter wordt dan door een luchtstoot gereinigd (pulserend geluid).
2. Power-reiniging (bij bijzonder sterke verontreiniging van het patronenfilter): Zuigbuis of bocht met de hand afsluiten of bocht op de reinigingspositie steunen en tegelijkertijd de toets van de halfautomatische filterreiniging 5x indrukken.

### Afbeelding I

## Vuilreservoir legen

### ⚠ WAARSCHUWING

#### Gevaar door afvalwater

Milieuverontreiniging

Neem plaatselijke voorschriften inzake de behandeling van afvalwater in acht.

- Het zuigkanaal is met een vlotter uitgerust.
  - Wanneer het maximaal toelaatbare afvalwaterniveau in het reservoir wordt bereikt, wordt de zuigstroom onderbroken.
1. Apparaat aan de hoofdschakelaar uitschakelen.
  2. Reservoir legen.

## Apparaat uitschakelen

1. Toets van de halfautomatische filterreiniging 5x indrukken.
2. Apparaat aan de hoofdschakelaar uitschakelen.
3. Netstekker loskoppelen.

## Na elk gebruik

1. Reservoir legen.
2. Apparaat van binnen en van buiten reinigen door afzuigen en afvegen met een vochtige doek.

## Apparaat opbergen

1. Zuigbuizen, zuigslang, netsnoer, voegensproeier en eventueel rubbermanchet volgens de afbeelding opbergen.

### Afbeelding J

2. Apparaat in een droge ruimte zetten en tegen gebruik door onbevoegden beveiligen.

## vervoer

### ⚠ VOORZICHTIG

**Niet in acht nemen van het gewicht**

*Gevaar voor letsel en beschadiging*

*Houd bij het vervoer rekening met het gewicht van het apparaat.*

1. Zuigbuis met vloersproeier uit de houder nemen. Apparaat voor het dragen aan de handgreep en aan de zuigbuis vastnemen.
2. Toebehoren bij langer transport volgens afbeelding J opbergen.
3. Apparaat bij het transport in voertuigen conform de richtlijnen tegen wegglijden en omvallen beveiligen.

## Opslag

### ⚠ VOORZICHTIG

**Niet in acht nemen van het gewicht**

*Gevaar voor letsel en beschadiging*

*Houd bij de opslag rekening met het gewicht van het apparaat.*

Het apparaat mag alleen in binnenruimtes worden opgeslagen.

## Verzorging en onderhoud

### ⚠ GEVAAR

**Gevaar voor elektrische schokken**

*Letsel door aanraken van stroomvoerende onderdelen*

*Schakel het apparaat uit.*

*Trek de netstekker eruit.*

Stofverwijderende machines en veiligheidsinrichtingen voor het vermijden of verhelpen van gevaren volgens BGV A1.

### LET OP

**Siliconenhoudende onderhoudsmiddelen**

*Kunststof onderdelen kunnen worden aangetast.*

*Gebruik voor het reinigen geen siliconenhoudende onderhoudsmiddelen.*

- U kunt onderhoudswerkzaamheden gemakkelijk zelf uitvoeren.
- Het oppervlak van het apparaat en de binnenkant van het reservoir regelmatig met een vochtige doek reinigen.

## Patronenfilter vervangen

1. Zuigkop ontgrendelen en verwijderen.
2. De zuigkop 180° draaien en verwijderen.
3. Bevestigingsmoer eruit draaien.
4. Patronenfilter verwijderen.
5. Gebruikt patronenfilter conform de wettelijke bepalingen afvoeren.
6. Opgespoeld vuil verwijderen aan de zijde waar zuivere lucht wordt aangezogen.
7. Filteropname en contactvlak van de filteropname met een vochtige doek reinigen.
8. Nieuw patronenfilter plaatsen.
9. Bevestigingsmoer plaatsen en vastdraaien.
10. Zuigkop plaatsen en vergrendelen.

## Vliesfilterzak vervangen

1. Zuigkop ontgrendelen en verwijderen.
  2. Vliesfilterzak aan de flens omhoog eruit trekken.
- ### Afbeelding E
3. Sluitstrip inklappen en vliesfilterzak afsluiten.
  4. Gebruikte vliesfilterzak conform de wettelijke bepalingen afvoeren.
  5. Nieuwe vliesfilterzak plaatsen.
  6. Zuigkop plaatsen en vergrendelen.

## Hulp bij storingen

### ⚠ GEVAAR

#### **Gevaar voor elektrische schokken**

*Letsel door aanraken van stroomvoerende onderdelen  
Schakel het apparaat uit.*

*Trek de netstekker eruit.*

#### **Instructie**

*Als er een storing optreedt (bijv. een filterbreuk), dan moet het apparaat onmiddellijk worden uitgeschakeld. De storing moet worden verholpen voordat het apparaat weer in bedrijf wordt gesteld.*

#### **Zuigturbine start niet**

1. Stopcontact en de zekering van de stroomvoorziening controleren.
2. Netsnoer, netstekker en, indien nodig, stopcontact van het apparaat controleren.
3. Apparaat inschakelen.

#### **Zuigturbine draait, maar het apparaat zuigt niet**

Flotter sluit zuigkanaal af

1. Vuilreservoir legen.

#### **Zuigkracht neemt af**

1. Verstoppingen uit zuigmond, zuigbuis, zuigslang of patronenfilter verwijderen.
2. Volle vliesfilterzak vervangen.
3. Toets van de halfautomatische filterreiniging bij een ingeschakeld apparaat 5x indrukken.
4. Patronenfilter vervangen.

#### **Uittreden van stof tijdens het zuigen**

1. Controleren of het patronenfilter correct is ingebouwd.
2. Patronenfilter vervangen.

#### **Halfautomatische filterreiniging werkt niet**

1. Zuigslang niet aangesloten.

#### **Halfautomatische filterreiniging wordt niet uitgeschakeld**

1. Klantenservice op de hoogte brengen.

#### **Halfautomatische filterreiniging kan niet worden ingeschakeld**

1. Klantenservice op de hoogte brengen.

## Klantenservice

Als de storing niet kan worden verholpen, moet het apparaat door de klantenservice worden gecontroleerd.

## Garantie

In elk land gelden de garantievoorwaarden die door onze verantwoordelijke verkoopmaatschappij zijn uitgegeven. Mogelijke storingen aan uw apparaat verhelpen we binnen de garantieperiode gratis, voor zover een materiaal- of fabricagefout de oorzaak is. Als u gebruik wilt maken van de garantie, neemt u met uw aankoopbon contact op met uw distributeur of de dichtstbijzijnde geautoriseerde klantenservice. (adres zie achterzijde)

## Toebehoren en reserveonderdelen

Gebruik alleen origineel toebehoren en originele reserveonderdelen. Deze garanderen een veilige en storingsvrije werking van het apparaat. Informatie over toebehoren en reserveonderdelen vindt u onder [www.starmix.de](http://www.starmix.de).

## EU-conformiteitsverklaring

Hiermee verklaren wij dat de hierna vermelde machine op basis van het ontwerp en type en in de door ons op de markt gebrachte uitvoering voldoet aan de relevante veiligheids- en gezondheidsvereisten van de EU-richtlijnen. Bij een niet door ons goedgekeurde wijziging van de machine verliest deze verklaring zijn geldigheid.

Product: NTS

Type: eCRAFT PL-1422, eCRAFT APL-1422, eCRAFT APL-1430

#### **Relevante EU-richtlijnen**

2006/42/EG

2011/65/EU

2014/30/EU

#### **Toegepaste geharmoniseerde normen**

EN 50581

EN 55014-1: 2017

EN 55014-2: 2015

EN 60335-1

EN 60335-2-69

EN 61000-3-2: 2014

EN 61000-3-3: 2013

EN 62233: 2008

#### **Toegepaste nationale normen**

-

De ondergetekende handelt in opdracht en met volmacht van de directie.



Carsten Gresser  
Head of Quality Assurance  
ELECTROSTAR GmbH  
Hans-Zinser-Straße 1-3  
73061 Ebersbach/Fils, Duitsland  
Ebersbach/Fils, 2020/03/01

## Technische gegevens

		eCRAFT PL-1422	eCRAFT APL-1422	eCRAFT APL-1430
<b>Elektrische aansluiting</b>				
Netspanning	V	220-240	220-240	220-240
Fase	~	1	1	1
Netfrequentie	Hz	50-60	50-60	50-60
Beschermingsgraad		IPX4	IPX4	IPX4
Beschermingsklasse		II		
Beschermingsklasse			I	I
Nominaal vermogen	W	1200	1200	1200
Maximaal vermogen	W	1400	1400	1400
Vermogensaansluitwaarde apparaatstopcontact (EU)	W		100-2100	100-2100
<b>Gegevens capaciteit apparaat</b>				
Inhoud reservoir	l	21	21	27
Vulhoeveelheid vloeistof	l	14	14	22
Luchthoeveelheid (max.)	m <sup>3</sup> /h	130	130	130
Luchthoeveelheid (max., zuigmotor)	m <sup>3</sup> /h	254	254	254
Onderdruk (max.)	kPa (mbar)	19,0 (190)	19,0 (190)	19,0 (190)
Onderdruk (max., zuigmotor)	kPa (mbar)	25,5 (255)	25,5 (255)	25,5 (255)
<b>Afmetingen en gewichten</b>				
Typisch bedrijfsgewicht	kg	6,3	6,8	7,6
Lengte x breedte x hoogte	mm	380 x 370 x 505	380 x 370 x 505	380 x 370 x 640
Diameter zuigslang	mm	35	35	35
Lengte zuigslang	m	2,5	2,5	2,5
<b>Berekende waarden conform EN 60335-2-69</b>				
Geluidsdrukniveau L <sub>pA</sub>	dB(A)	72	72	70
Onzekerheid K <sub>pA</sub>	dB(A)	1	1	1
Hand-arm-vibratiewaarde	m/s <sup>2</sup>	<2,5	<2,5	<2,5
Onzekerheid K	m/s <sup>2</sup>	0,2	0,2	0,2
<b>Netkabel</b>				
Type netsnoer	mm <sup>2</sup>	H05VV-F 2x0,75	H05VV-F 3x1,5	H05VV-F 3x1,5
Onderdeelnummer (EU)		454665	454504	454504
Onderdeelnummer (GB)		454689	454740	454740
Onderdeelnummer (CH)		454672	454733	454733
Onderdeelnummer (DK)		454696	454757	454757
Kabellengte	m	6	6	6

Technische wijzigingen voorbehouden.

## Indhold

Generelle henvisninger .....	40
Miljøbeskyttelse .....	40
Bestemmelsesmæssig anvendelse.....	40
Beskrivelse af maskinen.....	40
Symboler på maskinen.....	40
Forberedelse .....	41
Ibrugtagning .....	41
Betjening .....	41
Transport .....	42
Opbevaring .....	42
Pleje og vedligeholdelse.....	42
Hjælp ved fejl.....	42
Garanti.....	43
Tilbehør og reservedele.....	43
EU-overensstemmelseserklæring .....	43
Tekniske data .....	44

## Generelle henvisninger



Læs den originale driftsvejledning og de vedlagte sikkerhedshenvisninger inden maskinen tages i brug første gang. Betjen maskinen i henhold til disse.

Opbevar begge hæfter til senere brug eller til kommende brugere.

- Hvis driftsvejledningen og sikkerhedsforskrifterne ikke overholdes, kan der opstå skader på maskinen og fare for brugeren og andre personer.
- Informér straks forhandleren ved transportskader.
- Kontrollér ved udpakningen om pakkeindholdet er komplet, og om der er sket beskadigelse.

## Miljøbeskyttelse



Emballagematerialerne kan genbruges. Sørg for at bortskaffe emballage miljømæssigt korrekt.



Elektriske og elektroniske maskiner indeholder værdifulde materialer, der kan genbruges, og ofte dele, såsom batterier, genopladelige batterier eller olie, der ved forkert håndtering eller forkert

bortskaffelse kan udgøre en fare for menneskers sundhed og for miljøet. Disse dele er imidlertid nødvendige for at sikre en korrekt drift af maskinen. Maskiner, der er mærket med dette symbol, må ikke bortskaffes sammen med husholdningsaffaldet.

## Bestemmelsesmæssig anvendelse

- Denne suger er beregnet til våd- og tørrerengøring af gulv- og vægflader.
- Maskinen er beregnet til udsugning af tørt, ikke-brandbart, sundhedsskadeligt støv fra maskiner og apparater, støvklasse L iht. EN 60335-2-69. Begrænsning: Der må ikke opsuges kræftfremkaldende stoffer.
- Denne maskine er beregnet til erhvervmæssig brug, f.eks. på hoteller, skoler, hospitaler og kontorer samt i fabrikker, butikker og udlejningsvirksomheder.

## Beskrivelse af maskinen

### Figur A

- ① Holder til gulvmundstykke
- ② Sugelangse
- ③ Luftudgang, arbejdsluft

- ④ Sugehoved
- ⑤ Lås på sugehovedet
- ⑥ Smudsbeholder
- ⑦ Styrerulle
- ⑧ Grebfordybning
- ⑨ Luftindgang, motor-køleluft
- ⑩ Sugestuds
- ⑪ Gulvmundstykke
- ⑫ Sugerør
- ⑬ Stikdåse (kun eCRAFT APL)
- ⑭ Hovedafbryder
- ⑮ Tast til filterrengøring
- ⑯ Renseposition for bøjet rørstykke
- ⑰ Bæregreb
- ⑱ Fastgørelsesring
- ⑲ Slangekrog
- ⑳ Svømmer
- ㉑ Bøjet rørstykke
- ㉒ Patronfilter (PES)
- ㉓ Fastgørelsesmøtrik
- ㉔ Holder til sugerør
- ㉕ Holder til fugedyse
- ㉖ Typeskilt
- ㉗ Kabelkrog
- ㉘ Netledning
- ㉙ Holder til gummimuffe

## Symboler på maskinen

### Støvklasse

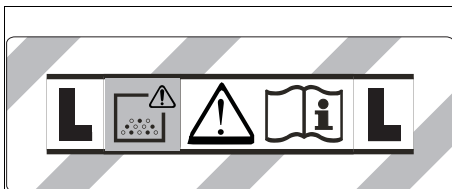

**ADVARSEL:** Denne maskine indeholder sundhedsfarligt støv. Tørring og vedligeholdelse, inklusive udtagning af støvposen, må kun udføres af fagligt kvalificerede personer, som bærer egnet beskyttelsesudstyr. Må ikke startes, før det komplette filtersystem er installeret.

### Patronfilter

	Patronfilter (PES)	
	Bestillingsnummer	454856



## Forberedelse

1. Pak maskinen ud, og påmonter tilbehøret.  
**Figur B**

## Ibrugtagning

### ⚠ ADVARSEL

#### Fare pga. sundhedsskadeligt støv

Luftvejssygdomme pga. indånding af støv.  
Brug ikke sugeren uden filterelement, da der i så fald består sundhedsfare pga. forhøjet udledning af finstøv.  
Patronfilteret skal derfor altid monteres ved sugning.

### BEMÆRK

#### Der må ikke komme finstøv ind i maskinen

Fare for beskadigelse af sugemotoren.  
Fjern aldrig patronfilteret under sugningen.

## Anti-statisk-system

### Kun ved maskiner med indbygget stikdåse (APL):

Statisk opladning bortledes via tilslutningsstudsene med jordforbindelse. Derved forhindres gnistdannelse og strømstød med elektrisk ledende tilbehør (option).

## Tørsugning

- eCRAFT 1422: Maskinen er udstyret med en filterpose af fiberstof med låsesnip, bestillingsnr. 454870 (5 stk.).
- eCRAFT 1430: Maskinen er udstyret med en filterpose af fiberstof med låsesnip, bestillingsnr. 455105 (5 stk.).

### Obs

Denne maskine kan opsuge alle typer støv op til støvklasse L.

### Obs

Maskinen er som industristøvsuger beregnet til opsugning af tørt, ikke brandbart støv med grænseværdier for arbejdspladsen (AGW-værdier) større end eller lig med  $1 \text{ mg/m}^3$ .

- Ved opsugning af fint støv anbefales det at bruge en ekstra filterpose af fiberstof.

## Montering af filterpose af fiberstof

1. Lås sugehoved op, og tag det af.
2. Sæt filterposen af fiberstof på.  
**Figur C**
3. Sæt sugehoved på, og lås det fast.

## Vådsugning

### ⚠ FARE

#### Fare pga. sundhedsskadeligt støv

Luftvejssygdomme pga. indånding af støv.  
Under vådsugning må der ikke opsuges sundhedsskadeligt støv.

## Montering af gummilæber

1. Afmøntér børstelisten.  
**Figur D**
2. Monter gummilæberne.

### Obs

Gummilæbens strukturerede side skal vende udad.

## Udtagning af filterpose af fiberstof

- Inden der opsuges vådt støv, skal filterposen af fiberstof fjernes.
1. Lås sugehoved op, og tag det af.
  2. Træk stoffilterposen på flangen ud ovenfra.  
**Figur E**
  3. Vip låsesnippen ind, og luk filterposen af fiberstof helt.

4. Den brugte filterpose af fiberstof skal bortskaffes i henhold til lovbestemmelserne.
5. Sæt sugehoved på, og lås det fast.

## Generelt

- Hvis der opsuges vådt snavs med fugedyksen eller polsterdysen (option), eller hvis der primært opsuges vand fra en beholder, anbefales det, at der ikke trykkes på tasten "Halvautomatisk filterrensning".
- Efter afslutning af vådsugning: Rengør patronfilteret med filterrensningen, og lad det tørre, inden der skiftes til tørstøvsugning. Rengør og tør beholderen med en fugtig klud.

## Clips-forbindelse

Sugeslangen er udstyret med et clips-system. Alle tilbehørsdele med en nominal diameter på 35 mm kan tilsluttes.

### Figur F

## Betjening

### Hovedafbryder

	Maskine TIL Halvautomatisk filterrensning: TIL Stikdåse: TIL
	Maskine FRA
	Maskine TIL Halvautomatisk filterrensning: TIL Stikdåse: FRA

## Start af maskinen

1. Isæt netstikket.
2. Stil hovedkontakten på det ønskede program.

## Arbejde med el-værktøj

### Kun ved maskiner med indbygget stikdåse (APL):

### ⚠ FARE

#### Fare for elektrisk støv

Fare for tilskadecomst og beskadigelse.  
Stikdåsen er kun beregnet til direkte tilslutning af el-værktøj på sugeren. Enhver anden brug af stikdåsen er ikke tilladt.

1. Sæt netstikket fra el-værktøjet ind i sugeren. Sugeren befinder sig i standby-funktion.
2. Stil hovedkontakten på program 2.

### Obs

Sugeren tændes og slukkes automatisk sammen med el-værktøjet.

### Obs

Sugeren har en forsinket opstart på op til 0,5 sekunder og en efterløbstid på op til 5 sekunder.

### Obs

El-værktøjets strømtilslutningsværdi, se Tekniske data.

3. Fjern det bøjede rørstykke fra sugeslangen.

### Figur G

4. Skru klinktilslutningen af.
5. Skru gummimuffen på.
6. Tilslut gummimuffen til el-værktøjet.

### Figur H

## Halvautomatisk filterrengøring

### Obs

Hvis filterrensningen betjenes hver 5.-10. minut, forøges patronfilterets levetid.

### Obs

Den halvautomatiske filterrengøring kan kun aktiveres, når maskinen er tændt.

1. Tryk på tasten for den halvautomatiske filterrengøring 5x. Derved renses patronfilteret ved hjælp af et luftstød (pulserende lyd).
2. Power-rensning (ved særlig kraftig tilsmudsning af patronfilteret): Luk sugerøret eller det bøjede rørstyrkke med hånden, eller monter det bøjede rørstyrkke på rensningspositionen, og tryk samtidigt 5 gange på tasten til den halvautomatiske filterrensning.

### Figur I

## Tømning af smudsbeholderen

### ⚠ ADVARSEL

#### Fare på grund af spildevand

#### Miljøforurening

Overhold lokale forskrifter om behandling af spildevand.

- Sugekanalen er udstyret med en svømmer.
  - Når den maksimalt tilladte spildevandstand i beholderen er nået, afbrydes sugestrømmen.
1. Sluk maskinen på hovedkontakten.
  2. Tøm beholderen.

## Slukning af maskinen

1. Tryk på tasten for den halvautomatiske filterrengøring 5x.
2. Sluk maskinen på hovedkontakten.
3. Træk netstikket ud.

## Efter arbejdet

1. Tøm beholderen.
2. Rengør maskinen indvendigt og udvendigt vha. op-sugning og aftørring med en fugtig klud.

## Opbevaring af maskinen

1. Opbevar sugerør, sugeslange, netledning, fugegryde og eventuelt gummimuffe som vist på illustrationen.  
**Figur J**
2. Anbring maskinen i et tørt rum, og sørg for at sikre den mod brug af uvedkommende.

## Transport

### ⚠ FORSIGTIG

#### Manglende overholdelse af vægten

#### Fare for kvæstelser og beskadigelse

Vær opmærksom på maskinens vægt ved transporten.

1. Tag sugerøret med gulv-mundstykket ud af holderen. Tag fat i bæregrebet og på sugerøret, når maskinen løftes.
2. Opbevar tilbehøret som vist i figur J under længere transport.
3. Ved transport i køretøjer sikres maskinen mod at glide eller vælte iht. til de gældende retningslinjer.

## Opbevaring

### ⚠ FORSIGTIG

#### Manglende overholdelse af vægten

#### Fare for kvæstelser og beskadigelse

Vær opmærksom på maskinens vægt ved opbevaring.

Apparatet må kun opbevares indendørs.

## Pleje og vedligeholdelse

### ⚠ FARE

#### Fare for elektrisk stød

Kvæstelser ved berøring på grund af strømførende dele  
Sluk for maskinen.

Træk netstikket ud.

Støvfjernende maskiner er sikkerhedsudstyr, der skal forebygges eller afværge farer i henhold til BGV A1.

### BEMÆRK

#### Silikonholdige plejemidler

Kunststofdele kan blive angrebet.

Anvend ikke silikonholdige plejemidler under rengøringen.

- Lettere vedligeholdelses- og plejearbejde kan du udføre selv.
- Rengør maskinens overflade og beholderens inderside regelmæssigt med en fugtig klud.

## Udskiftning af patronfilteret

1. Lås sugehoved op, og tag det af.
2. Drej sugehovedet 180°, og tag det af.
3. Skru fastgørelsesmøtrikken af.
4. Fjern patronfilteret.
5. Det brugte patronfilter skal bortskaffes i henhold til lovbestemmelserne.
6. Fjern opsamlet smuds på renluftsidens.
7. Rengør filterholderen og filterholderens hvileflade med en fugtig klud.
8. Sæt det nye patronfilter på.
9. Sæt fastgørelsesmøtrikken i, og skru den i.
10. Sæt sugehoved på, og lås det fast.

## Udskiftning af filterpose af fiberstof

1. Lås sugehoved op, og tag det af.
2. Træk stoffilterposen på flangen ud ovenfra.  
**Figur E**
3. Vip låsesnippen ind, og luk filterposen af fiberstof helt.
4. Den brugte filterpose af fiberstof skal bortskaffes i henhold til lovbestemmelserne.
5. Sæt en ny filterpose af fiberstof på.
6. Sæt sugehoved på, og lås det fast.

## Hjælp ved fejl

### ⚠ FARE

#### Fare for elektrisk stød

Kvæstelser ved berøring på grund af strømførende dele  
Sluk for maskinen.

Træk netstikket ud.

### Obs

Hvis der opstår en fejl (f.eks. filterbrud), skal maskinen omgående slukkes. Fejlen skal udbedres, inden maskinen tages i brug igen.

#### Sugeturbine kører ikke

1. Kontrollér stikkontakten og strømforsyningens sikring.
2. Kontrollér maskinens netkabel, netstik og i givet fald dens stikdåse.
3. Tænd maskinen.

#### Sugeturbine kører, men maskinen suger ikke

Svømmer lukker sugekanalen

1. Tøm smudsbeholder.

### Sugekraft aftager

1. Fjern forstoppelsen fra sugedysen, sugerøret, sugeslangen eller patronfilteret.
2. Udskift filterposen af fiberstof.
3. Tryk på tasten for den halvautomatiske filterrengøring 5x, når maskinen er tændt.
4. Udskift patronfilteret.

### Støvdudslip ved sugning

1. Kontrollér, om patronfilteret er sat rigtigt i.
2. Udskift patronfilteret.

### Halvautomatisk filterrengøring fungerer ikke

1. Sugelangne ikke tilsluttet.

### Halvautomatisk filterrengøring frakobles ikke

1. Kontakt kundeservice.

### Halvautomatisk filterrengøring kan ikke tilkobles

1. Kontakt kundeservice.

### Kundeservice

Hvis fejlen ikke kan afhjælpes, skal maskinen kontrolleres af kundeservice.

### Garanti

I de enkelte lande gælder de af vore forhandlere fastlagte garantibetingelser. Eventuelle fejl på maskinen afhjælpes gratis inden for garantien, såfremt fejlen kan tilskrives en materiale- eller produktionsfejl. Hvis du ønsker at gøre garantien gældende, bedes du henvende dig til sin forhandler eller nærmeste kundeservice medbringende kvittering for købet.

(Se adressen på bagsiden)

### Tilbehør og reservedele

Anvend kun originaltilbehør og -reservedele. De er en garanti for en sikker og fejlfri drift af maskinen.

Du finder oplysninger om tilbehør og reservedele på [www.starmix.de](http://www.starmix.de).

### EU-overensstemmelseserklæring

Hermed erklærer vi, at nedenstående maskine på grund af sin udformning og konstruktion i den udførelse, i hvilken den sælges af os, overholder EU-direktivernes relevante, grundlæggende sikkerheds- og sundhedsmæssige krav. Hvis maskinen ændres uden aftale med os, mister denne attest sin gyldighed.

Produkt: NTS

Type: eCRAFT PL-1422, eCRAFT APL-1422, eCRAFT APL-1430

### Relevante EU-direktiver

2006/42/EF

2011/65/EU

2014/30/EU

### Anvendte harmoniserede standarder

EN 50581

EN 55014-1: 2017

EN 55014-2: 2015

EN 60335-1

EN 60335-2-69

EN 61000-3-2: 2014

EN 61000-3-3: 2013

EN 62233: 2008

### Anvendte nationale standarder

-

Underskriveren handler på forretningsledelsens vegne og med dennes fuldmagt.



Carsten Gresser

Head of Quality Assurance

ELECTROSTAR GmbH

Hans-Zinser-Straße 1-3

73061 Ebersbach/Fils, Tyskland

Ebersbach/Fils, 2020/03/01

## Tekniske data

		eCRAFT PL-1422	eCRAFT APL-1422	eCRAFT APL-1430
<b>Elektrisk tilslutning</b>				
Netspænding	V	220-240	220-240	220-240
Fase	~	1	1	1
Netfrekvens	Hz	50-60	50-60	50-60
Kapslingsklasse		IPX4	IPX4	IPX4
Beskyttelsesklasse		II		
Beskyttelsesklasse			I	I
Nominal effekt	W	1200	1200	1200
Maksimal ydelse	W	1400	1400	1400
Strømtilslutningsværdi maskinstikdåse (EU)	W		100-2100	100-2100
<b>Effektdata maskine</b>				
Beholderindhold	l	21	21	27
Påfyldningsmængde væske	l	14	14	22
Luftmængde (maks.)	m <sup>3</sup> /h	130	130	130
Luftmængde (maks., sugemotor)	m <sup>3</sup> /h	254	254	254
Undertryk (maks.)	kPa (mbar)	19,0 (190)	19,0 (190)	19,0 (190)
Undertryk (maks., sugemotor)	kPa (mbar)	25,5 (255)	25,5 (255)	25,5 (255)
<b>Mål og vægt</b>				
Typisk driftsvægt	kg	6,3	6,8	7,6
Længde x bredde x højde	mm	380 x 370 x 505	380 x 370 x 505	380 x 370 x 640
Diameter sugeslange	mm	35	35	35
Længde sugeslange	m	2,5	2,5	2,5
<b>Beregnete værdier iht. EN 60335-2-69</b>				
Lydtryksniveau L <sub>pA</sub>	dB(A)	72	72	70
Usikkerhed K <sub>pA</sub>	dB(A)	1	1	1
Hånd-arm-vibrationsværdi	m/s <sup>2</sup>	<2,5	<2,5	<2,5
Usikkerhed K	m/s <sup>2</sup>	0,2	0,2	0,2
<b>Netkabel</b>				
Type netkabel	mm <sup>2</sup>	H05VV-F 2x0,75	H05VV-F 3x1,5	H05VV-F 3x1,5
Delnummer (EU)		454665	454504	454504
Delnummer (GB)		454689	454740	454740
Delnummer (CH)		454672	454733	454733
Delnummer (DK)		454696	454757	454757
Kabellængde	m	6	6	6

Der tages forbehold for tekniske ændringer.

## Innehåll

Allmän information.....	45
Miljöskydd.....	45
Avsedd användning.....	45
Beskrivning av maskinen.....	45
Symboler på apparaten.....	45
Förberedelse.....	46
Idrifttagning.....	46
Manövrering.....	46
Transport.....	47
Förvaring.....	47
Skötsel och underhåll.....	47
Hjälp vid störningar.....	47
Garanti.....	48
Tillbehör och reservdelar.....	48
EU-försäkran om överensstämmelse.....	48
Tekniska data.....	49

## Allmän information



Läs igenom den här originalbruksanvisningen och medföljande säkerhetsinformation innan du använder din apparat

första gången. Följ anvisningarna.

Förvara båda häftena för framtida bruk eller för nästa ägare.

- Om inte bruksanvisningen och säkerhetsinformationen beaktas kan det uppstå skador på apparaten och risker för användaren och andra personer.
- Informera försäljaren omgående om transportskador uppstått.
- Kontrollera vid uppackningen att inga tillbehör saknas eller är skadade.

## Miljöskydd



Förpackningsmaterialen kan återvinnas. Avfallshandera förpackningar på ett miljövänligt sätt.



Elektriska och elektroniska maskiner innehåller ofta värdefulla återvinningsbara material och komponenter såsom engångsbatterier, uppladdningsbara batterier och olja, som vid felaktig användning eller felaktig avfallshandling kan utgöra en potentiell risk för människors hälsa och för miljön. Dessa komponenter är dock nödvändiga för att maskinen ska kunna arbeta korrekt. Maskiner som märkts med denna symbol får inte kastas i hushållssoporna.

## Avsedd användning

- Denna sugare är avsedd för våt- och torrensugning av golv- och väggytor.
- Apparaten är avsedd för uppsugning av torr, ej antändligt, hälsovådligt damm i maskiner och apparater; dammklass L enligt EN 60335-2-69. Begränsning: Inga cancerframkallande ämnen får sugas upp.
- Denna apparat är avsedd för yrkesmässig användning, t.ex. på hotell, i skolor, på sjukhus och fabriker, i butiker, på kontor och av uthyrningsfirmor.

## Beskrivning av maskinen

### Bild A

- ① Hållare för golvmunstycke
- ② Sugslang
- ③ Luftutlopp, arbetsluft

- ④ Sughuvud
- ⑤ Förregling av sughuvudet
- ⑥ Smutsbehållare
- ⑦ Styrväls
- ⑧ Greppfördjupning
- ⑨ Luftinlopp, motorkylluft
- ⑩ Uppsugningsinlopp
- ⑪ Golvmunstycke
- ⑫ Sugrör
- ⑬ Eluttag (endast eCRAFT APL)
- ⑭ Huvudströmbrytare
- ⑮ Knapp för filterrengöring
- ⑯ Rengöringsläge för krök
- ⑰ Bärhandtag
- ⑱ Fästögla
- ⑲ Slanghållare
- ⑳ Flottör
- ㉑ Krök
- ㉒ Patronfilter (PES)
- ㉓ Fästmutter
- ㉔ Hållare för sugrör
- ㉕ Hållare för fogmunstycke
- ㉖ Typskylt
- ㉗ Kabelkrok
- ㉘ Nätkabel
- ㉙ Hållare för gummihylsa

## Symboler på apparaten

### Dammklass



**WARNING:** Denna apparat innehåller hälsovådligt damm. Tömning och underhåll, inklusive borttagning av dammpåsen, får endast utföras av kompetenta personer som bär lämplig skyddsutrustning. Apparaten får inte tillkopplas förrän hela filtersystemet har installerats.

### Patronfilter

	Patronfilter (PES)	
	Beställningsnummer	454856

## Förberedelse

1. Packa upp apparaten och montera tillbehör.  
**Bild B**

## Idrifttagning

### ⚠ **VARNING**

#### **Risk på grund av hälsovådligt damm**

Luftvägssjukdomar på grund av inandning av damm. Sug inte utan filterelement, eftersom detta höjer hälsorisen på grund av ökat partikelutsläpp. Därför måste patronfiltret alltid vara monterat vid dammsugning.

### **OBSERVERA**

#### **Fara genom inträngande findamm**

Risk för skador på sugmotorn.

Ta aldrig bort patronfiltret under sugning.

## Antistatsystem

### **Endast för maskiner med inbyggt eluttag (APL):**

Via den jordade anslutningsstutsen avledds statisk laddning. På så sätt förhindras gnistbildning och elstötar med elektriskt ledande tillbehör (tillval).

## Torrugning

- eCRAFT 1422: Apparaten har en fleecefilterpåse med spänne, beställningsnummer 454870 (5 st.).
- eCRAFT 1430: Apparaten har en fleecefilterpåse med spänne, beställningsnummer 455105 (5 st.).

### **Hänvisning**

Med denna apparat kan alla sorters damm upp till dammklass L sugas upp.

### **Hänvisning**

Apparaten lämpar sig som industridammsugare för sugning av torr, icke brännbart damm med yrkeshygieniska gränsvärden större än eller lika med  $1 \text{ mg/m}^3$ .

- Vid dammsugning av fint damm rekommenderar vi användning av en fleecefilterpåse.

## Sätta i fleecefilterpåse

1. Läs upp sughuvudet och ta av det.
2. Sätt på fleecefilterpåsen.  
**Bild C**
3. Sätt på sughuvudet och läs.

## Våtsugning

### ⚠ **FARA**

#### **Risk på grund av hälsovådligt damm**

Luftvägssjukdomar på grund av inandning av damm. Vid våtsugning får inget hälsovådligt damm sugas upp.

## Sätta i gummiläppar

1. Demontera borstremсор.

### **Bild D**

2. Sätt i gummiläpparna.

### **Hänvisning**

Gummiläpparnas strukturerade sida ska peka utåt.

## Avlägsna fleecefilterpåse

- Vid sugning av våt smuts ska fleecefilterpåsen alltid avlägsnas.
1. Läs upp sughuvudet och ta av det.
  2. Dra ut fleecefilterpåsen på flänsen uppåt.  
**Bild E**
  3. Fäll in spännet och förslut fleecefilterpåsen tätt.
  4. Avfallshantera begagnade fleecefilterpåsar enligt gällande bestämmelser.
  5. Sätt på sughuvudet och läs.

## Allmänt

- När våt smuts sugs upp med fogmunstycket eller möbelmunstycket (tillval), eller när framför allt vatten sugs upp ur en behållare, rekommenderar vi att knappen för funktionen "Halvautomatisk filterrengöring" inte trycks in.
- När våtsugningen har avslutats: Rengör patronfiltret med filterrengöringen och låt det torka innan du byter till torrugning. Rengör och torka behållaren med en fuktigt trasa.

## Klämanslutning

Sugslangen är utrustad med ett klämsystem. Alla tillbehör delar med en nominell storlek på 35 mm kan anslutas.

### **Bild F**

## Manövrering

### Huvudströmbrytare

	Apparat TILL Halvautomatisk filterrengöring: TILL Stickkontakt: TILL
	Apparat FRÅN
	Apparat TILL Halvautomatisk filterrengöring: TILL Stickkontakt: FRÅN

### Starta maskinen

1. Anslut nätkontakten.
2. Ställ huvudströmbrytaren på önskat program.

### Arbete med elverktyg

#### **Endast för maskiner med inbyggt eluttag (APL):**

### ⚠ **FARA**

#### **Risk för elektriska stötar**

Risk för personskador och materiella skador.

Uttaget är endast avsett för direkt anslutning av elverktyg till sugaren. All annan användning av uttaget är inte tillåten.

1. Anslut elverktygets nätkontakt till sugaren. Sugaren är i standby-läge.
2. Ställ huvudströmbrytaren på program 2.

### **Hänvisning**

Sugaren kopplas automatiskt till och från med elverktyget.

### **Hänvisning**

Sugaren har en startfördröjning på upp till 0,5 sekunder och en eftergångstid på upp till 5 sekunder.

### **Hänvisning**

För elverktygens anslutna effekt, se Tekniska Data.

3. Ta bort kröken på sugslangen.

### **Bild G**

4. Skruva loss clipsanslutningen.
5. Skruva fast gummimuffen.
6. Anslut gummimuffen till elverktyget.  
**Bild H**

## Halvautomatisk filterrengöring

### Hänvisning

En aktivering av filterrengöringen var 5:e till 10:e minut ökar patronfiltrets stopptid.

### Hänvisning

Det går endast att sätta på den halvautomatiska filterrengöringen när apparaten är på.

1. Aktivera knappen för den halvautomatiska filterrengöringen 5x. Patronfiltret rengörs då med en luftstöt (pulserande ljud).
2. Powerrengöring (vid mycket smutsigt patronfilter): Tack över sugröret eller kröken med handen eller fäst kroken i rengöringslåget och tryck samtidigt på knappen för halvautomatisk filterrengöring 5x.

### Bild I

## Töm smutsbehållare

### ⚠ VARNING

#### Risk för spillvatten

#### Miljöförening

Följ de lokala föreskrifterna om hantering av avloppsvatten.

- Sugkanalen har en flottör.
  - Sugströmmen avbryts när den högsta tillåtna nivån smutsvatten i tanken uppnås.
1. Stäng av apparaten med huvudbrytaren.
  2. Töm behållaren.

## Stänga av apparaten

1. Aktivera knappen för den halvautomatiska filterrengöringen 5x.
2. Stäng av apparaten med huvudbrytaren.
3. Dra ut nätkontakten.

## Efter varje användning

1. Töm behållaren.
2. Rengör apparaten användigt och utvändigt genom uppsugning och torka av med en fuktig trasa.

## Förvara maskinen

1. Förvara sugrör, sugslang, nätkabel, fogmunstycke och eventuellt gummihylsa som på bilden.
- Bild J**
2. Ställ undan apparaten i ett torrt utrymme och säkra den mot obehörig användning.

## Transport

### ⚠ FÖRSIKTIGHET

#### Bristande hänsyn till vikt

#### Risk för personskador och materialskador

Ta hänsyn till maskinens vikt vid transport.

1. Ta ut sugröret med golvmunstycket ur fästet. Ta tag i bärhandtaget och i sugröret för att bära apparaten.
2. Förvara tillbehör för längre transport som på bilden J.
3. Vid transport i fordon ska apparaten säkras enligt gällande riktlinjer så att den inte kan halka och välta.

## Förvaring

### ⚠ FÖRSIKTIGHET

#### Bristande hänsyn till vikt

#### Risk för personskador och materialskador

Ta hänsyn till maskinens vikt vid förvaring.

Maskinen får endast lagras inomhus.

## Skötsel och underhåll

### ⚠ FARA

#### Risk för elektriska stötar

Skador vid beröring av strömförande delar

Stäng av maskinen.

Dra ut nätkontakten.

Maskiner för dammbekämpning är säkerhetsanordningar för förebyggande och förhindrande av avsedda faror i den mening som avses i BGV A1.

### OBSERVERA

#### Silikonhaltiga underhållsprodukter

Plastdelar kan bli angripna.

Använd inga silikonhaltiga underhållsprodukter för rengöringen.

- Enkla underhålls- och skötselarbeten kan du utföra själv.
- Rengör apparatens yta och behållarens insida regelbundet med en fuktig trasa.

## Byt patronfilter

1. Lås upp sughuvudet och ta av det.
2. Vrid sughuvudet 180° och lägg ner det.
3. Dra ur fästmuttern.
4. Ta bort patronfiltret.
5. Avfallshantera begagnade patronfilter enligt de lagstadgade bestämmelserna.
6. Ta bort smutsen på renluftssidan.
7. Rengör filterramen och dess kontaktyta med en fuktig trasa.
8. Sätt dit ett nytt patronfilter.
9. Sätt i och dra åt fästmuttern.
10. Sätt på sughuvudet och lås.

## Byta fleecefilterpåse

1. Lås upp sughuvudet och ta av det.
  2. Dra ut fleecefilterpåsen på flänsen uppåt.
- Bild E**
3. Fäll in spännet och förslut fleecefilterpåsen tätt.
  4. Avfallshantera begagnade fleecefilterpåsar enligt gällande bestämmelser.
  5. Sätt på den nya fleecefilterpåsen.
  6. Sätt på sughuvudet och lås.

## Hjälp vid störningar

### ⚠ FARA

#### Risk för elektriska stötar

Skador vid beröring av strömförande delar

Stäng av maskinen.

Dra ut nätkontakten.

#### Hänvisning

Om en störning (t.ex. filterbrott) uppstår måste apparaten fränkopplas omedelbart. Störningen måste avhjälpas innan apparaten tas i drift igen.

#### Sugturbinen går inte

1. Kontrollera eluttaget och strömförsörjningens säkring.
2. Kontrollera nätkabeln, nätkontakten och vid behov maskinens stickkontakt.
3. Koppla till apparaten.

#### Sugturbinen går men maskinen suger inte

Flottören stänger sugkanalen

1. Töm smutsbehållare.

### Sugkraften minskar

1. Ta bort det som täpper till sugmunstycket, sugröret, sugslangen eller patronfiltret.
2. Byt den fulla fleecefilterpåsen.
3. Aktivera knappen för den halvautomatiska filterrengöringen 5x när apparaten är på.
4. Byt patronfilter.

### Damm tränger ut under sugning

1. Kontrollera att patronfiltret är korrekt monterat.
2. Byt ut patronfiltret.

### Halvautomatisk filterrengöring arbetar inte

1. Sugslangen är inte ansluten.

### Det går inte att stänga av den halvautomatiska filterrengöringen

1. Kontakta kundservice.

### Det går inte att sätta på den halvautomatiska filterrengöringen

1. Kontakta kundservice.

### Kundservice

Om felet inte kan åtgärdas måste enheten kontrolleras av kundservice.

### Garanti

I respektive land gäller de garantivillkor som publicerats av våra auktoriserade distributörer. Eventuella fel på maskinen repareras utan kostnad inom garantifristen, under förutsättning att det orsakats av ett material- eller tillverkningsfel. I frågor som gäller garantin ska du vända dig med kvitto till inköpsstället eller närmaste, auktoriserad kundtjänst.

(Se baksidan för adress)

### Tillbehör och reservdelar

Använd endast originaltillbehör och originalreservdelar, så att en säker och störningsfri drift av maskinen är garanterad.

Information om tillbehör och reservdelar finns på [www.starmix.de](http://www.starmix.de).

## EU-försäkringen om överensstämmelse

Härmed förklarar vi att nedan angiven maskin genom sin utformning och konstruktionstyp samt i det utförande som marknadsförs av oss uppfyller gällande grundläggande säkerhets- och hälsokrav i EU-direktivet. Denna försäkringen upphör att gälla om maskinen ändras utan att detta har godkänts av oss.

Produkt: NTS

Typ: eCRAFT PL-1422, eCRAFT APL-1422, eCRAFT APL-1430

### Gällande EU-direktiv

2006/42/EG

2011/65/EU

2014/30/EU

### Tillämpade harmoniserade standarder

EN 50581

EN 55014-1: 2017

EN 55014-2: 2015

EN 60335-1

EN 60335-2-69

EN 61000-3-2: 2014

EN 61000-3-3: 2013

EN 62233: 2008

### Tillämpade nationella standarder

-

Undertecknad agerar på uppdrag av företagsledningen och med dennes fullmakt.



Carsten Gresser

Chef för kvalitetssäkring

ELECTROSTAR GmbH

Hans-Zinser-Strasse 1-3

73061 Ebersbach/Fils, Tyskland

Ebersbach/Fils, 2020-03-01



## Tekniska data

		eCRAFT PL-1422	eCRAFT APL-1422	eCRAFT APL-1430
<b>Elanslutning</b>				
Nätspänning	V	220-240	220-240	220-240
Fas	~	1	1	1
Nätfrekvens	Hz	50-60	50-60	50-60
Kapslingsklass		IPX4	IPX4	IPX4
Skyddsklass		II		
Skyddsklass			I	I
Märkeffekt	W	1200	1200	1200
Maximal effekt	W	1400	1400	1400
Ansluten effekt apparatuttag (EU)	W		100-2100	100-2100
<b>Effektdata maskin</b>				
Behållarinnehåll	l	21	21	27
Volym vätska	l	14	14	22
Luftmängd (max.)	m <sup>3</sup> /h	130	130	130
Luftvolym (max., sugmotor)	m <sup>3</sup> /h	254	254	254
Undertryck (max.)	kPa (mbar)	19,0 (190)	19,0 (190)	19,0 (190)
Undertryck (max., sugmotor)	kPa (mbar)	25,5 (255)	25,5 (255)	25,5 (255)
<b>Mått och vikter</b>				
Typisk arbetsvikt	kg	6,3	6,8	7,6
Längd x bredd x höjd	mm	380 x 370 x 505	380 x 370 x 505	380 x 370 x 640
Diameter sugslang	mm	35	35	35
Längd sugslang	m	2,5	2,5	2,5
<b>Fastställda värden enligt EN 60335-2-69</b>				
Ljudtrycksnivå L <sub>pA</sub>	dB(A)	72	72	70
Osäkerhet K <sub>pA</sub>	dB(A)	1	1	1
Hand-arm-vibrationsvärde	m/s <sup>2</sup>	<2,5	<2,5	<2,5
Osäkerhet K	m/s <sup>2</sup>	0,2	0,2	0,2
<b>Nätkabel</b>				
Typ nätkabel	mm <sup>2</sup>	H05VV-F 2x0,75	H05VV-F 3x1,5	H05VV-F 3x1,5
Komponentnummer (EU)		454665	454504	454504
Komponentnummer (GB)		454689	454740	454740
Komponentnummer (CH)		454672	454733	454733
Komponentnummer (DK)		454696	454757	454757
Kabellängd	m	6	6	6

Med förbehåll för tekniska ändringar.

## Indhold

Generelle merknader.....	50
Miljøvern.....	50
Forskriftsmessig bruk.....	50
Beskrivelse av apparatet.....	50
Symboler på apparatet.....	50
Forberedelse.....	51
Igangsetting.....	51
Betjening.....	51
Transport.....	52
Lagring.....	52
Stell og vedlikehold.....	52
Bistand ved feil.....	52
Garanti.....	53
Tilbehør og reservedeler.....	53
EU-samsvarserklæring.....	53
Tekniske spesifikasjoner.....	54

## Generelle merknader



Les denne oversettelsen av den originale driftsveiledningen før apparatet tas i bruk første gang, og følg de vedlagte sikkerhetsanvisningene. Følg anvisningene. Oppbevar begge heftene til senere bruk eller for annen eier.

- Det kan oppstå skader på apparatet og være til fare for brukeren og andre personer dersom den originale driftsveiledningen og sikkerhetsanvisningene ikke tas til følge.
- Informer forhandleren umiddelbart ved ev. transportskader.
- Kontroller at det ikke mangler noe tilbehør, og at innholdet i pakken er uskadet når du pakker ut.

## Miljøvern



Materialet i emballasjen kan resirkuleres. Kvitt deg med emballasjen på en miljøvennlig måte.



Elektriske og elektroniske apparater inneholder verdifulle resirkulerbare materialer og ofte deler som batterier, batteripakker eller olje. Disse kan utgjøre en potensiell fare for helse og miljø ved feil bruk eller feil avfallsbehandling. Disse delene er imidlertid nødvendige for korrekt drift av apparatet. Apparatet merket med dette symbolet skal ikke kastes i husholdningsavfallet.

## Forskriftsmessig bruk

- Sugeren brukes til våt og tørr rengjøring av gulv- og veggflater.
- Apparatet er ment for oppsuging av tørt, ikke brennbart, ikke helseskadelig støv fra maskiner og apparater, egnet for støvklasse L etter EN 60335–2–69. Begrensning: Det må ikke suges opp noen kreftfremkallende stoffer.
- Dette apparatet er egnet for kommersiell bruk, f.eks. på hoteller, skoler, sykehus, fabrikker, butikker, kontorer og hos utleiere.

## Beskrivelse av apparatet

### Figur A

- ① Holder for gulvmunnstykke
- ② Sugelangse
- ③ Luftutslipp, arbeidsluft

- ④ Sugehode
- ⑤ Låsemekanisme for sugehode
- ⑥ Smussbeholder
- ⑦ Styrehjul
- ⑧ Gripesenkning
- ⑨ Luftinntak, motor kjøleluft
- ⑩ Sugestuss
- ⑪ Gulvmunnstykke
- ⑫ Sugerør
- ⑬ Stikkontakt (kun eCRAFT APL)
- ⑭ Hovedbryter
- ⑮ Knapp for filterrens
- ⑯ Rengjøringsposisjon for albuerør
- ⑰ Bærehåndtak
- ⑱ Festøye
- ⑲ Slangekrok
- ⑳ Flottør
- ㉑ Albuerør
- ㉒ Patronfilter (PES)
- ㉓ Festemutter
- ㉔ Holder for sugerør
- ㉕ Holder for fugedyse
- ㉖ Typeskilt
- ㉗ Kabelkrok
- ㉘ Nettkabel
- ㉙ Holder for gumminuffe

## Symboler på apparatet

### Støvklasse

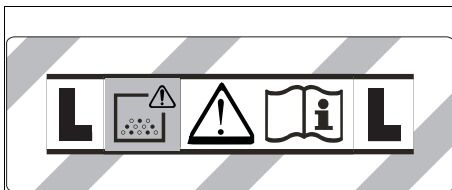

**ADVARSEL:** Apparatet inneholder helsefarlig støv. Tømming og vedlikehold, innbefattet fjerning av støvposen, skal kun utføres av kompetente personer ikkledt egnet personlig verneutstyr. Må ikke slås på før hele filtersystemet er installert.

### Patronfilter

	Patronfilter (PES)
	Bestillingsnummer 454856

## Forberedelse

1. Pakk ut apparatet og monter tilbehøret.  
**Figur B**

## Igangsetting

### ⚠ ADVARSEL

#### Fare på grunn av helseskadelig støv

Luftveissykdom som følge av innånding av støv. Ikke sug uten filterelement, ellers oppstår det helsefare på grunn av forhøyet utslipp av finstøv. Derfor må patronfilteret alltid være satt på når det støvsuges.

### OBS

#### Fare på grunn av inntrengning av finstøv

Fare for skade på sugemotoren.

Du må aldri fjerne patronfilteret mens suging pågår.

## Antistatisk system

### Bare ved apparater med innebygd stikkontakt

#### (APL):

Statisk ladning avledes gjennom den jordede tilkoblingsstussen. Dermed forhindres gnistdannelse og strømstøt med elektrisk ledende tilbehør (tilleggsutstyr).

## Tørrsuging

- eCRAFT 1422: Apparatet er utstyrt med en dukfilterpose med lukkeklaff, bestillingsnummer 454870 (5 stk.).
- eCRAFT 1430: Apparatet er utstyrt med en dukfilterpose med lukkeklaff, bestillingsnummer 455105 (5 stk.).

### Merknad

Med dette apparatet kan alle typer støv opptil støvklasse L suges opp.

### Merknad

Apparatet egner seg som industristøvsuger til suging av tørt, ikke brennbart støv med grenseverdier for eksponering på arbeidsplassen (OEL) større enn/lik 1 mg/m<sup>3</sup>.

- Når finstøv støvsuges, anbefales det å bruke en dukfilterpose i tillegg.

## Montere dukfilterpose

1. Løsne sugehodet og ta det av.
2. Sett på dukfilterposen.  
**Figur C**
3. Sett på sugehodet og lås det.

## Våtsuging

### ⚠ FARE

#### Fare på grunn av helseskadelig støv

Luftveissykdom som følge av innånding av støv. Det må ikke suges opp helsefarlig støv under våtsuging.

## Montere gummilepper

1. Demonter børstestripen.  
**Figur D**
2. Monter gummileppene.

### Merknad

Den strukturerte siden av gummileppene skal peke utover.

## Fjerne dukfilterpose

- Ved oppsuging av våt smuss skal dukfilterposen alltid fjernes.
1. Løsne sugehodet og ta det av.
  2. Trekk ut fleecefilterposen i flensen oppover.  
**Figur E**
  3. Klapp inn låseklaffen og lukk dukfilterposen tett igjen.

4. Den brukte dukfilterposen skal avfallsbehandles i henhold til gjeldende regler.
5. Sett på sugehodet og lås det.

## Generelt

- Det anbefales å ikke trykke på knappen til funksjonen "Halvautomatisk filterrens" ved suging av våt smuss med fuge-dysen eller møbeldysen (valgfri) eller ved suging av overveiende vann fra en beholder.
- Etter avsluttet våtsuging: Rengjør patronfilteret med filterrengjøringen, og la det tørke før du veksler til tørrsuging. Rengjør beholderen med en fuktig klut og tørk av.



## Klipsforbindelse

Sugeslangen er utstyrt med et klipssystem. Alle tilbehørsdeler med en nominell bredde på 35 mm kan kobles til.

### Figur F

## Betjening

### Hovedbryter

	Apparat PÅ Halvautomatisk filterrensing: PÅ Stikkontakt: PÅ
	Apparat AV
	Apparat PÅ Halvautomatisk filterrensing: PÅ Stikkontakt: AV

## Slå på apparatet

1. Sett inn nettpluggen.
2. Still hovedbryteren på ønsket program.

## Arbeid med elektroverktøy

### Bare ved apparater med innebygd stikkontakt (APL):

### ⚠ FARE

#### Fare for elektrisk støt

Fare for personskader og materielle skader. Stikkontakten er kun ment for direkte tilkobling av elektroverktøy til sugeren. Enhver annen bruk av stikkontakten er forbudt.

1. Sett elektroverktøyet nettplugg i sugeren. Sugeren står i standby-modus.
2. Still hovedbryter på program 2.

### Merknad

Sugeren slås automatisk på og av med elektroverktøyet.

### Merknad

Støvsugeren har en startforsinkelse på opp til 0,5 sekund, og vil fortsette å gå i opp til 5 sekunder etter at den slås av.

### Merknad

Se tekniske data for informasjon om tilkoblet effekt for elektroverktøy.

3. Ta av albuerrøret fra sugeslangen.

### Figur G

4. Skru av clipsforbindelsen.
5. Skru på gummimuffen.
6. Koble gummimuffen til det elektriske verktøyet.

### Figur H

## Halvautomatisk filterrens

### **Merknad**

Ved å trykke på filterrengjøringen hvert 5. til 10. minutt forlenger du brukstiden for patronfilteret.

### **Merknad**

Halvautomatisk filterrens kan bare slås på så lenge apparatet er slått på.

1. Trykk 5 ganger på knappen for halvautomatisk filterrens. Dermed renses patronfilteret med et luftstøt (pulserende lyd).
2. Kraftrens (ved spesielt kraftig tilsmussing av patronfilteret): Hold hånden foran åpningen på sugerøret eller albueroeret eller sett albueroeret i rengjøringsposisjon, og trykk samtidig 5 ganger på knappen for halvautomatisk filterrengjøring.

### **Figur I**

## Tøm spillvannstanken

### **⚠ ADVARSEL**

**Fare på grunn av avløpsvann**

Miljøforurensning

Følg lokale forskrifter om behandling av avløpsvann.

- Sugekanalen er utstyrt med flottør.
  - Sugestrømmen blir avbrutt når den maksimalt tillatte vannstanden i spillvannstanken er nådd.
1. Slå av apparatet ved hovedbryteren.
  2. Tøm beholderen.

## Slå av apparatet

1. Trykk 5 ganger på knappen for halvautomatisk filterrens.
2. Slå av maskinen med hovedbryteren.
3. Trekk ut nettpluggen.

## Etter hver bruk

1. Tøm beholderen.
2. Rengjør maskinen på utsiden og innsiden ved suging, og ved å tørke den av med en fuktig klut.

## Oppbevare apparatet

1. Oppbevar sugerørene, sugeslangen, strømledningen, fuge dysen og ev. en gummimuffe som vist i bildet.

### **Figur J**

2. Still apparatet i et tørt rom og sikre det mot uautorisert bruk.

## Transport

### **⚠ FORSIKTIG**

**Ved ignorering av vekten**

Fare for personskader og materielle skader

Ta hensyn til apparatets vekt under transport.

1. Ta sugerøret med gulvdysse ut av holderen. Bær apparatet ved å holde i bærehåndtaket og sugerøret.
2. Oppbevar tilbehørsdeler som vist i bildet ved langvarig transport.
3. Sikre apparatet iht. gjeldende retningslinjer for transport, slik at det ikke kan skli eller velte.

## Lagring

### **⚠ FORSIKTIG**

**Ved ignorering av vekten**

Fare for personskader og materielle skader

Ta hensyn til apparatets vekt ved lagring.

Apparatet skal kun lagres innendørs.

## Stell og vedlikehold

### **⚠ FARE**

**Fare for elektrisk støt**

Personskader forårsaket av berøring av strømførende deler

Slå av apparatet.

Trekk ut strømstøpselet.

Støvfjerningsmaskiner er sikkerhetsinnretninger for forebygging eller eliminering av farer med hensyn til BGV A1.

### **OBS**

**Silikonholdig pleieprodukt**

Plastdeler kan angripes.

Ikke bruk silikonholdige pleieprodukter til rengjøring.

- Du kan gjennomføre lett service- og vedlikeholdsarbeid på egenhånd.
- Apparatets overflater og innsiden av beholderen rengjøres regelmessig med en fuktig klut.

## Skifte patronfilter

1. Løsne sugehodet og ta det av.
2. Dreii sugehodet 180° og legg det ned.
3. Skru ut festemutteren.
4. Fjern patronfilteret.
5. Brukte patronfilter skal avfallsbehandles i henhold til gjeldende regler.
6. Fjern smuss som har satt seg på siden for ren luft.
7. Rengjør filterholderen og bæreflaten for filterholderen med en fuktig klut.
8. Sett i nytt patronfilter.
9. Skru inn festemutteren og stram den.
10. Sett på sugehodet og lås det.

## Skifte dukfilterpose

1. Løsne sugehodet og ta det av.
  2. Trekk ut flecefilterposen i flensen oppover.
- Figur E**
3. Klapp inn låseklaften og lukk dukfilterposen tett igjen.
  4. Den brukte dukfilterposen skal avfallsbehandles i henhold til gjeldende regler.
  5. Sett på ny dukfilterpose.
  6. Sett på sugehodet og lås det.

## Bistand ved feil

### **⚠ FARE**

**Fare for elektrisk støt**

Personskader forårsaket av berøring av strømførende deler

Slå av apparatet.

Trekk ut strømstøpselet.

### **Merknad**

Hvis det opptrer en feil (f.eks. filterbrudd), må apparatet umiddelbart slås av. Feilen må utbedres før ny igangsetting.

### **Sugeturbin går ikke**

1. Kontroller stikkkontakten og sikringen for strømforsyningen.
2. Kontroller strømledningen, støpselet og eventuelt stikkkontakten til apparatet.
3. Slå på apparatet.

### **Sugeturbinen går, men apparatet suger ikke**

1. Flottøren stenger sugekanalen.
1. Tøm spillvannstanken.

### Sugekraften blir svakere

1. Fjern blokkeringer fra sugedysen, sugerøret, sugeslangen eller patronfilteret.
2. Skift ut full dukfilterpose.
3. Trykk 5 ganger på knappen for halvautomatisk filterrengjøring når apparatet er slått på.
4. Skift ut patronfilteret.

### Støvutslipp under suging

1. Kontroller at patronfilteret sitter riktig.
2. Skift ut patronfilteret.

### Halvautomatisk filterrens arbeider ikke

1. Sugeslangen er ikke koblet til.

### Halvautomatisk filterrens slår seg ikke av

1. Meld fra til kundeservice.

### Halvautomatisk filterrens kan ikke slås på

1. Meld fra til kundeservice.

### Kundeservice

Dersom feilen ikke kan utbedres, må apparatet kontrolleres av kundeservice.

### Garanti

Vår ansvarlige salgsorganisasjon for det enkelte land har utgitt garantibetingelsene som gjelder i det aktuelle landet. Eventuelle feil på apparatet repareres gratis i garantitiden dersom disse kan føres tilbake til material- eller produksjonsfeil. Ved behov for garantireparasjoner, vennligst henvend deg med kjøpskvitteringen til din forhandler eller nærmeste autoriserte kundeservice. (Se adresse på baksiden)

### Tilbehør og reservedeler

Bruk bare originalt tilbehør og originale reservedeler; de garanterer for en sikker og problemfri drift av apparatet. Informasjon om tilbehør og reservedeler finner du på [www.starmix.de](http://www.starmix.de).

## EU-samsvarserklæring

Vi erklærer herved at maskinen beskrevet nedenfor på grunn av design og konstruksjon, samt i versjonen som vi har markedsført, oppfyller de relevante grunnleggende helse- og sikkerhetskravene i EU-direktivene.

Endringer på maskinen uten avtale med oss, gjør at denne erklæringen blir ugyldig.

Produkt: NTS

Type: eCRAFT PL-1422, eCRAFT APL-1422, eCRAFT APL-1430

### Gjeldende EU-direktiver

2006/42/EF

2011/65/EU

2014/30/EU

### Anvendte harmoniserte standarder

EN 50581

EN 55014-1: 2017

EN 55014-2: 2015

EN 60335-1

EN 60335-2-69

EN 61000-3-2: 2014

EN 61000-3-3: 2013

EN 62233: 2008

### Anvendte nasjonale standarder

-

Undertegnede handler på vegne av og med fullmakt fra ledelsen.



Carsten Gresser

Leder for kvalitetssikring

ELECTROSTAR GmbH

Hans-Zinser-Strasse 1-3

73061 Ebersbach/Fils, Tyskland

Ebersbach/Fils, 2020/03/01

## Tekniske spesifikasjoner

		eCRAFT PL-1422	eCRAFT APL-1422	eCRAFT APL-1430
<b>Elektrisk tilkobling</b>				
Nettspenning	V	220-240	220-240	220-240
Fase	~	1	1	1
Nettfrekvens	Hz	50-60	50-60	50-60
Beskyttelsesgrad		IPX4	IPX4	IPX4
Beskyttelsesklasse		II		
Beskyttelsesklasse			I	I
Nominell effekt	W	1200	1200	1200
Maksimal effekt	W	1400	1400	1400
Tilkoblet effekt apparatstikkontakt (EU)	W		100-2100	100-2100
<b>Effektspesifikasjoner apparat</b>				
Innhold i beholderen	l	21	21	27
Påfyllingsmengde væske	l	14	14	22
Luftmengde (maks.)	m <sup>3</sup> /h	130	130	130
Luftvolum (maks., sugemotor)	m <sup>3</sup> /h	254	254	254
Vakuum (maks.)	kPa (mbar)	19,0 (190)	19,0 (190)	19,0 (190)
Vakuum (maks., sugemotor)	kPa (mbar)	25,5 (255)	25,5 (255)	25,5 (255)
<b>Mål og vekt</b>				
Gjennomsnittlig driftsvekt	kg	6,3	6,8	7,6
Lengde x bredde x høyde	mm	380 x 370 x 505	380 x 370 x 505	380 x 370 x 640
Diameter sugeslange	mm	35	35	35
Lengde sugeslange	m	2,5	2,5	2,5
<b>Registrerte verdier iht. EN 60335-2-69</b>				
Lydtrykknivå L <sub>pA</sub>	dB(A)	72	72	70
Usikkerhet K <sub>pA</sub>	dB(A)	1	1	1
Hånd-arm-vibrasjonsverdi	m/s <sup>2</sup>	<2,5	<2,5	<2,5
Usikkerhet K	m/s <sup>2</sup>	0,2	0,2	0,2
<b>Nettledning</b>				
Type nettkabel	mm <sup>2</sup>	H05VV-F 2x0,75	H05VV-F 3x1,5	H05VV-F 3x1,5
Delenummer (EU)		454665	454504	454504
Delenummer (GB)		454689	454740	454740
Delenummer (CH)		454672	454733	454733
Delenummer (DK)		454696	454757	454757
Kabellengde	m	6	6	6

Med forbehold om tekniske endringer.

## Sisältö

Yleisiä ohjeita .....	55
Ympäristönsuojelu .....	55
Määräystenmukainen käyttö .....	55
Laitekuvaus .....	55
Laitteessa olevat merkinnät .....	55
Valmistelu .....	55
Käyttöönotto .....	56
Käyttö .....	56
Kuljetus .....	57
Varastointi .....	57
Hoito ja huolto .....	57
Ohjeet häiriötilanteissa .....	57
Takuu .....	58
Lisävarusteet ja varaosat .....	58
EU-vaatimustenmukaisuusvakuutus .....	58
Tekniset tiedot .....	59

## Yleisiä ohjeita



Lue ennen laitteen ensimmäistä käyttöä tämä alkuperäinen käyttöohje ja mukana toimitetut turvallisuusohjeet. Menet-

tele niiden mukaisesti.

Säilytä molemmat vihkoset myöhempää käyttöä tai seuraavaa omistajaa varten.

- Käyttöohjeen ja turvallisuusohjeiden noudattamatta jättäminen voi aiheuttaa laitteen vaurioitumisen sekä vaaroja käyttäjälle ja muille henkilöille.
- Ilmoita kuljetusvahingoista heti myyjälle.
- Tarkasta pakkauksesta purkaessasi, ettei pakkauksen sisällössä ole vaurioita eikä varusteita puutu.

## Ympäristönsuojelu



Pakkausmateriaalit ovat kierrätettäviä. Hävitä pakkaukset ympäristöä säästäten.



Sähkö- ja elektroniikkalaitteet sisältävät arvokkaita kierrätettäviä materiaaleja tai rakenneosia kuten paristoja, akkuja tai öljyjä, jotka väärin käsiteltynä tai väärin hävitettynä voivat aiheuttaa mahdollisia vaaroja ihmisten terveydelle ja ympäristölle. Nämä rakenneosat ovat kuitenkin välttämättömiä laitteen asianmukaisen toiminnan vuoksi. Tällä symbolilla merkityjä laitteita ei saa hävittää kotitalousjätteenä.

## Määräystenmukainen käyttö

- Tämä imuri on tarkoitettu lattia- ja seinäpintojen märkä- ja kuivapuhdistukseen.
- Laite soveltuu kuivien, palamattomien, terveydelle haitallisten pölyjen imemiseen koneista ja laitteista; standardin EN 60335-2-69 pölyluokan L mukaisesti. Rajoitus: Syöpää aiheuttavia aineita ei saa imeä.
- Laite on tarkoitettu ammattikäyttöön, esim. hotelleissa, kouluissa, sairaaloissa, tehtaissa, kauppoissa, toimistoissa ja vuokrattavissa toimitiloissa.

## Laitekuvaus

### Kuva A

- ① Pidike lattiasuuttimelle
- ② Imuletku
- ③ Ilmanulostulo, työilma
- ④ Imupää
- ⑤ Imupään lukitus

- ⑥ Likasäiliö
- ⑦ Ohjauksella
- ⑧ Tarttumakohhta
- ⑨ Ilmanotto, moottorin jäähdytysilma
- ⑩ Imulitaintä
- ⑪ Lattiasuutin
- ⑫ Imuputki
- ⑬ Pistorasia (vain eCRAFT APL)
- ⑭ Pääkytkin
- ⑮ Suodatinpuhdistuksen kytkin
- ⑯ Putkikäyrien puhdistusasema
- ⑰ Kantokahva
- ⑱ Kiinnityssilmukka
- ⑲ Letkukoukku
- ⑳ Uimuri
- ㉑ Putkikäyrä
- ㉒ Patruunasuodatin (PES)
- ㉓ Kiinnitysmutteri
- ㉔ Imuputken pidike
- ㉕ Rakosuulakkeen pidike
- ㉖ Tyyppikilpi
- ㉗ Johtokoukku
- ㉘ Verkkojohto
- ㉙ Kumimuhvin pidike

## Laitteessa olevat merkinnät

### Pölyluokka

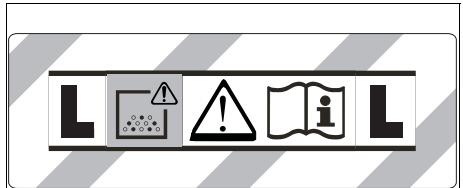

**VAROITUS:** Laite sisältää vaarallisia pölyjä. Tyhjen-nyksen ja huollon, mukaan lukien pölypussin poiston, saavat suorittaa vain asiantuntevat henkilöt käyttäen asianmukaisia suojavarusteita. Älä kytke päälle, ennen kuin koko suodatinjärjestelmä on asennettu.

### Patruunasuodatin

	Patruunasuodatin (PES)	
	Tilausnumero	454856

## Valmistelu

1. Pura laite pakkauksesta ja asenna lisävarusteet.

### Kuva B

## Käyttöönotto

### VAROITUS

**Terveydelle haitallisen pölyn aiheuttama vaara**  
Pölyn hengittämisen aiheuttamat hengitystiesairaudet. Älä imuroi ilman suodatinelementtiä, sillä muuten suu-rempi hienojakoisen pölyn ulostulosmäärä on terveydelle vaaraksi. Tämän vuoksi patruunasuodattimen on aina oltava paikallaan imuroinnin aikana.

### HUOMIO

**Hienon pölyn sisäänpääsyn aiheuttama vaara**  
Imuottoorin vaurioitumisvaara  
Älä koskaan poista patruunasuodatinta imuroinnin aikana.

### Antistaattinen järjestelmä

Vain laitteissa, joissa on sisäänrakennettu pistorasias (APL):

Staattiset kuormitukset johdetaan pois maadoitetun liitäntäistukan kautta. Tämä estää kipinöiden muodostumisen ja sähköiskut sähköjohtavien lisävarusteiden (optio) kanssa.

### Kuivaimurointi

- eCRAFT 1422: Laitteessa on sulkuläpällä varustettu kuitusuodatinpussi, tilausno 454870 (5 kpl).
- eCRAFT 1430: Laitteessa on sulkuläpällä varustettu kuitusuodatinpussi, tilausno 455105 (5 kpl).

### Huomautus

Tällä laitteella voi imuroida kaikkia pölyjä pölyluokkaan L saakka.

### Huomautus

Laitte on suunniteltu teollisuusimuriksi kivien, palamatomien pölyjen imurointiin, joiden työpaikan altistusrajat ovat yhtä suuria tai suurempia kuin  $1 \text{ mg/m}^3$ .

- Imuroitaessa hienoa pölyä on suositeltavaa käyttää ylimääräistä kuitusuodatinpussia.

### Kuitusuodatinpussin asennus

- Avaa imupään lukitus ja poista se.
- Työnnä kuitusuodatinpussi paikalleen.  
**Kuva C**
- Aseta ja lukitse imupää paikalleen.

### Märkäimurointi

### VAARA

**Terveydelle haitallisen pölyn aiheuttama vaara**  
Pölyn hengittämisen aiheuttamat hengitystiesairaudet. Märkäimuroinnissa ei saa imuroida terveydelle haitallisia pölyjä.

### Kumisuuhtimen asennus

- Irrota harjaliuskat.  
**Kuva D**
- Asenna kumisuuhtin.

### Huomautus

Kumisuuhtimen kuviodun puolen täytyy osoittaa ulospäin.

### Kuitusuodatinpussin irrotus

- Kuitusuodatinpussi on aina irrotettava märkää likaa imuroitaessa.
- Avaa imupään lukitus ja poista se.
  - Vedä kuitusuodatinpussi laipasta ulos ylöspäin.  
**Kuva E**
  - Käännä sulkuläppä sisään ja sulje kuitusuodatinpussi tiiviisti.
  - Hävitätä käytetty kuitusuodatinpussi lakimääräysten mukaan.
  - Aseta ja lukitse imupää paikalleen.

### Yleistä

- Imuroitaessa märkää likaa rakosuulakkeella tai pehmustesuulakkeella (lisävaruste) tai kun imuroidaan suuri määrä vettä säiliöstä, on suositeltavaa painaa toiminnon "Puoliautomaattinen suodatinpuhdistus" kytkintä.
- Märkäimuroinnin päätyttyä: Puhdista patruunasuodatin suodatinpuhdistuksella ja anna sen kuivua ennen siirtymistä kuivaimurointiin. Puhdista säiliö kostealla liinalla ja kuivaa.



### Pidikeliitos

Imuletku on varustettu pidikemekanismeilla. Kaikki lisävarusteosat, joiden nimellismitta on 35 mm, voidaan liittää.

**Kuva F**

## Käyttö

### Pääkytkin

	Laitte PÄÄLLE Puoliautomaattinen suodatinpuhdistus: PÄÄLLÄ Pistorasia: PÄÄLLÄ
	Laitte POIS PÄÄLTÄ
	Laitte PÄÄLLE Puoliautomaattinen suodatinpuhdistus: PÄÄLLÄ Pistorasia: POIS PÄÄLTÄ

### Laitteen kytkeminen päälle

- Yhdistä verkkopistoke.
- Aseta pääkytkin haluamallasi ohjelmalle.

### Työskentely sähkötyökaluilla

Vain laitteissa, joissa on sisäänrakennettu pistorasias (APL):

### VAARA

#### Sähköiskuvaara

Loukkaantumis- ja vaurioitumisvaara

Pistorasia on tarkoitettu ainoastaan sähkötyökalujen suoraan liitännään imuriin. Pistorasian kaikki muu käyttö on kielletty.

- Yhdistä imurin sähkötyökalun verkkopistoke pistorasiaan. Imuri on valmiustilassa.
- Aseta pääkytkin ohjelmalle 2.

### Huomautus

Imuri kytketty automaattisesti päälle ja pois päältä sähkötyökalun kanssa.

### Huomautus

Imurilla on enintään 0,5 sekunnin käynnistysviive ja enintään 5 sekunnin jälkikäyntiaika.

### Huomautus

Sähkötyökalujen tehon liitäntäarvo, katso tekniset tiedot.

- Irrota putkikäyrä imuletkusta.  
**Kuva G**
- Kierrä klipsikiinnitys auki.
- Kierrä kumimuhvi paikoilleen.
- Yhdistä kumimuhvi sähkötyökaluun.  
**Kuva H**



## Puoliautomaattinen suodatinpuhdistus

### Huomautus

Suodatinpuhdistuksen käyttäminen 5–10 minuutin välein lisää patruunasuodattimen käyttöaikaa.

### Huomautus

Puoliautomaattisen suodatinpuhdistuksen kytkeminen päälle on mahdollista vain laitteen ollessa päällä.

1. Paina puoliautomaattisen suodatinpuhdistuksen painiketta 5 kertaa. Patruunasuodatin puhdistuu silloin ilmavirran avulla (sykkivä ääni).
2. Power-puhdistus (patruunasuodattimen ollessa erittäin pahasti likaantunut): Sulje imuputki tai putkikäyrä kädellä tai aseta putkikäyrä puhdistusasemaan ja paina samanaikaisesti puoliautomaattisen suodatinpuhdistuksen painiketta 5 kertaa.

### Kuva I

## Likasäiliön tyhjentäminen

### VAROITUS

#### Jäteveden aiheuttama vaara

#### Ympäristön saastuminen

Noudata paikallisia jäteveden käsittelyä koskevia määräyksiä.

- Imukanava on varustettu uimurilla.
  - Kun suurin sallittu liikaveden taso säiliössä on saavutettu, imuvirtaus keskeytyy.
1. Kytke laite pois päältä pääkytkimestä.
  2. Tyhjennä säiliö.

## Laitteen kytkeminen pois päältä

1. Paina puoliautomaattisen suodatinpuhdistuksen painiketta 5 kertaa.
2. Kytke laite pois päältä pääkytkimestä.
3. Irrota verkkopistoke.

## Jokaisen käytön jälkeen

1. Tyhjennä säiliö.
2. Puhdista laite käytön jälkeen ulkoa ja sisältä imurimalla ja pyyhkimällä kostealla liinalla.

## Laitteen säilytys

1. Säilytä imuputket, imuletku, verkkojohto, rakosuutin ja tarvittaessa kumimuhvi kuvan osoittamalla tavalla.

### Kuva J

2. Aseta laite kuivaan tilaan ja varmista, etteivät sivuliset pääse käyttämään laitetta.

## Kuljetus

### VARO

#### Jos painoa ei oteta huomioon

#### Loukkaantumis- ja vaurioitumisvaara

#### Huomioi kuljetettaessa laitteen paino.

1. Ota imuletku ja lattiasuulake pidikkeestä. Kanna laitetta kahvasta ja imuputkesta.
2. Säilytä lisävarusteita pidemmän kuljetuksen aikana kuvan J mukaisesti.
3. Ajoneuvossa kuljetettaessa estä laitteen liukuminen ja kaatuminen kiinnittämällä laite voimassa olevien määräysten mukaisesti.

## Varastointi

### VARO

#### Jos painoa ei oteta huomioon

#### Loukkaantumis- ja vaurioitumisvaara

#### Huomioi varastoitaessa laitteen paino.

Laitetta saa säilyttää vain sisätiloissa.

## Hoito ja huolto

### VAARA

#### Sähköiskuvaara

Loukkaantumisvaara kosketettaessa sähköä johtavia osia

Kytke laite pois päältä.

Irrota verkkopistoke.

Pölyä poistavat koneet ovat vaarojen poistamiseen tarkoitettuja turvalaitteita BGV A1 -asiakirjan mukaisesti.

## HUOMIO

### Silikonipitoinen hoitoinne

Muoviosat voivat vaurioitua.

Älä käytä puhdistuksessa silikonipitoisia hoitoinneita.

- Yksinkertaiset hoito- ja hoitotyöt voi suorittaa itse.
- Puhdista laitteen pinnat ja säiliön sisäpuoli säännöllisesti kostealla liinalla.

## Patruunasuodattimen vaihtaminen

1. Avaa imupään lukitus ja poista se.
2. Käännä imupäätä 180° ja laske se alas.
3. Kierrä kiinnitysmutteri irti.
4. Poista patruunasuodatin.
5. Hävitä käytetty patruunasuodatin lakimääräysten mukaan.
6. Poista puhtaan ilman puolelle pudonnut lika.
7. Puhdista suodattimen kiinnityskohta sekä suodattimen kiinnityskohdan reuna kostealla liinalla.
8. Aseta uusi patruunasuodatin paikalleen.
9. Aseta kiinnitysmutteri paikalleen ja kiristä se.
10. Aseta ja lukitse imupää paikalleen.

## Kuitusuodatinpussin vaihto

1. Avaa imupään lukitus ja poista se.
  2. Vedä kuitusuodatinpussi laipasta ulos ylöspäin.
- ### Kuva E
3. Käännä sulkulappä sisään ja sulje kuitusuodatinpussi tiiviisti.
  4. Hävitä käytetty kuitusuodatinpussi lakimääräysten mukaan.
  5. Työnnä uusi kuitusuodatinpussi paikalleen.
  6. Aseta ja lukitse imupää paikalleen.

## Ohjeet häiriötilanteissa

### VAARA

#### Sähköiskuvaara

Loukkaantumisvaara kosketettaessa sähköä johtavia osia

Kytke laite pois päältä.

Irrota verkkopistoke.

### Huomautus

Jos ilmenee häiriö (esim. suodattimen rikkoutuminen), laite on kytkettävä pois päältä välittömästi. Häiriö on korjattava ennen kuin laite otetaan käyttöön uudelleen.

### Imuturbiini ei käynnisty

1. Tarkista pistorasia ja virran syötön sulake.
2. Tarkista laitteen verkkojohto, verkkopistoke ja mahdollinen pistorasia.
3. Kytke laite päälle.

### Imuturbiini käy, mutta laite ei ime

Uimuri sulkee imukanavan

1. Tyhjennä likäsäiliö.

## Imuteho laskee

1. Poista tukokset imusuuttimesta, imuputkesta, imuletkusta tai patruunasuodattimesta.
2. Vaihda täysi kuitusuodatinpussi.
3. Paina puoliautomaattisen suodatinpuhdistuksen painiketta 5 kertaa laitteen ollessa päällekytkettynä.
4. Vaihda patruunasuodatin.

## Pölyä tulee ulos imuroitaessa

1. Tarkasta patruunasuodattimen oikea asennusasento.
2. Vaihda patruunasuodatin.

## Puoliautomaattinen suodatinpuhdistus ei toimi

1. Imuletkua ei ole yhdistetty.

## Puoliautomaattinen suodatinpuhdistus ei kytkeydy pois päältä

1. Ilmoita asiakaspalveluun.

## Puoliautomaattista suodatinpuhdistusta ei voi kytkeä päälle

1. Ilmoita asiakaspalveluun.

## Asiakaspalvelu

Jos vikaa ei voida korjata, toimita laite tarkastettavaksi asiakaspalveluun.

## Takuu

Jokaisessa maassa ovat voimassa vastaavan myyntiyhtiön julkaisemat takuuehdot. Korjaamme laitteessa mahdollisesti ilmenevät häiriöt takuuajan kuluessa maksutta, jos häiriöiden syynä ovat olleet materiaali- tai valmistusvirheet. Takuutapauksessa pyydämme ottamaan yhteyttä ostosoitteen kanssa jälleenmyyjään tai lähimpään valtuutettuun asiakaspalveluun. (Osoite, katso takasivu)

## Lisävarusteet ja varaosat

Käytä vain alkuperäisiä lisävarusteita ja alkuperäisiä varaosia, sillä ne varmistavat laitteen turvallisen ja häiriötömän käytön.

Tietoja lisävarusteista ja varaosista löytyy osoitteesta [www.starmix.de](http://www.starmix.de).

## EU-vaatimustenmukaisuusvakuutus

Täten vakuutamme, että jäljempänä kuvattu kone vastaa suunnittelultaan ja rakenteeltaan sekä meidän markkinoille tuomanamme mallina EU-direktiivien olennaisia turvallisuus- ja terveysvaatimuksia. Jos konetta muutetaan ilman meidän hyväksyntäämme, tämän vakuutuksen voimassaolo raukeaa.

Tuote: NTS

Tyyppi: eCRAFT PL-1422, eCRAFT APL-1422, eCRAFT APL-1430

### Sovellettavat EU-direktiivit

2006/42/EY

2011/65/EU

2014/30/EU

### Sovelletut yhdenmukaistetut standardit

EN 50581

EN 55014-1: 2017

EN 55014-2: 2015

EN 60335-1

EN 60335-2-69

EN 61000-3-2: 2014

EN 61000-3-3: 2013

EN 62233: 2008

### Sovelletut kansalliset standardit

-

Allekirjoittanut toimii yrityksen johdon puolesta ja valtuuttamana.

Carsten Gresser

Head of Quality Assurance

ELECTROSTAR GmbH

Hans-Zinser-Straße 1-3

73061 Ebersbach/Fils, Germany

Ebersbach/Fils, 1.3.2020

## Tekniset tiedot

		eCRAFT PL-1422	eCRAFT APL-1422	eCRAFT APL-1430
<b>Sähköliitäntä</b>				
Verkköjännite	V	220-240	220-240	220-240
Vaihe	~	1	1	1
Verkkotaajuus	Hz	50-60	50-60	50-60
Kotelointiluokka		IPX4	IPX4	IPX4
Suojaluokka		II		
Suojaluokka			I	I
Nimellisteho	W	1200	1200	1200
Maksimiteho	W	1400	1400	1400
Laitteistorasian teholiitäntäarvo (EU)	W		100-2100	100-2100
<b>Laitteen tehotiedot</b>				
Säiliön tilavuus	l	21	21	27
Nesteen täyttömäärä	l	14	14	22
Ilmamäärä (maks.)	m <sup>3</sup> /h	130	130	130
Ilman määrä (maks, imumoottori)	m <sup>3</sup> /h	254	254	254
Alipaine (maks.)	kPa (mbar)	19,0 (190)	19,0 (190)	19,0 (190)
Alipaine (maks, imumoottori)	kPa (mbar)	25,5 (255)	25,5 (255)	25,5 (255)
<b>Mitat ja painot</b>				
Tyypillinen käyttöpaino	kg	6,3	6,8	7,6
Pituus x leveys x korkeus	mm	380 x 370 x 505	380 x 370 x 505	380 x 370 x 640
Imuletkun läpimitta	mm	35	35	35
Imuletkun pituus	m	2,5	2,5	2,5
<b>Määritetyt arvot standardin EN 60335-2-69 mukaan</b>				
Äänenpainetaso L <sub>pA</sub>	dB(A)	72	72	70
Epävarmuus K <sub>pA</sub>	dB(A)	1	1	1
Käsi-käsivarsi-tärinäarvo	m/s <sup>2</sup>	<2,5	<2,5	<2,5
Epävarmuus K	m/s <sup>2</sup>	0,2	0,2	0,2
<b>Verkkokaapeli</b>				
Verkkojohdon tyyppi	mm <sup>2</sup>	H05VV-F 2x0,75	H05VV-F 3x1,5	H05VV-F 3x1,5
Osanumero (EU)		454665	454504	454504
Osanumero (GB)		454689	454740	454740
Osanumero (CH)		454672	454733	454733
Osanumero (DK)		454696	454757	454757
Kaapelin pituus	m	6	6	6

Oikeus teknisiin muutoksiin pidätetään.

## Περιεχόμενα

Γενικές υποδείξεις.....	60
Προστασία του περιβάλλοντος .....	60
Προβλεπόμενη χρήση .....	60
Περιγραφή συσκευής.....	60
Σύμβολα επάνω στη συσκευή .....	61
Προετοιμασία.....	61
Έναρξη χρήσης .....	61
Χειρισμός.....	62
Μεταφορά.....	62
Αποθήκευση .....	62
Φροντίδα και συντήρηση .....	63
Αντιμετώπιση βλαβών .....	63
Εγγύηση .....	63
Παρελκόμενα και ανταλλακτικά.....	63
Δήλωση συμμόρφωσης ΕΕ .....	63
Τεχνικά χαρακτηριστικά .....	64

## Γενικές υποδείξεις



Πριν από την πρώτη χρήση της συσκευής, διαβάστε αυτό το εγχειρίδιο οδηγιών χρήσης καθώς και τις

συνημμένες υποδείξεις ασφαλείας. Εφαρμόζετε αυτές τις οδηγίες.

Φυλάξτε τα δύο βιβλιάρικα για μεταγενέστερη χρήση ή για τον επόμενο ιδιοκτήτη.

- Η μη τήρηση των οδηγιών χρήσης, καθώς και των υποδείξεων ασφαλείας, μπορεί να έχει ως συνέπεια βλάβες στη συσκευή ή κινδύνους για τον χειριστή ή άλλα άτομα.
- Σε περίπτωση ζημιάς από τη μεταφορά ειδοποιηθείτε αμέσως το κατάστημα αγοράς.
- Κατά το άνοιγμα της συσκευασίας, ελέγξτε το περιεχόμενο για τυχόν ελλείψεις σε εξαρτήματα καθώς και για ζημιές.

## Προστασία του περιβάλλοντος



Τα υλικά συσκευασίας είναι ανακυκλώσιμα.

Ανακυκλώνετε τις συσκευασίες με περιβαλλοντικά ορθό τρόπο.



Οι ηλεκτρικές και ηλεκτρονικές συσκευές περιέχουν πολύτιμα ανακυκλώσιμα υλικά και, συχνά, επίσης εξαρτήματα όπως μπαταρίες απλές, επαναφορτιζόμενες ή λάδια, που σε

περίπτωση λανθασμένης χρήσης ή απόρριψης μπορούν να θέσουν σε κίνδυνο την ανθρώπινη υγεία και το περιβάλλον. Ωστόσο, αυτά τα συστατικά είναι απαραίτητα για τη σωστή λειτουργία της συσκευής. Οι συσκευές που φέρουν αυτό το σύμβολο δεν επιτρέπεται να απορρίπτονται μαζί με τα οικιακά απορρίμματα.

## Προβλεπόμενη χρήση

- Αυτή η ηλεκτρική σκούπα προορίζεται για τον υγρό και τον ξηρό καθαρισμό επιφανειών δαπέδων και τοίχων.
- Η συσκευή ενδείκνυται για την αναρρόφηση ξηρής, μη εύφλεκτης, βλαβερής για την υγεία σκόνης από μηχανήματα και συσκευές. Κατηγορία σκόνης βαθμίδας L κατά EN 60335-2-69. Περιορισμός: Δεν επιτρέπεται η αναρρόφηση καρκινογόνων ουσιών.
- Η συσκευή αυτή προορίζεται για επαγγελματική χρήση, π.χ. σε ξενοδοχεία, σχολεία, νοσοκομεία, εργοστάσια, καταστήματα, γραφεία και εταιρείες ενοικιάσεως.

## Περιγραφή συσκευής

### Εικόνα Α

- ① Υποδοχή για ακροφύσιο δαπέδου
- ② Ελαστικός σωλήνας αναρρόφησης
- ③ Έξοδος αέρα, αέρας εργασίας
- ④ Κεφαλή αναρρόφησης
- ⑤ Ασφάλιση της κεφαλής αναρρόφησης
- ⑥ Δοχείο ρύπων
- ⑦ Οδηγός μάντα
- ⑧ Κοίλωμα χειρολαβής
- ⑨ Είσοδος αέρα, ψύξης κινητήρα
- ⑩ Στόμιο αναρρόφησης
- ⑪ Ακροφύσιο δαπέδου
- ⑫ Σωλήνας αναρρόφησης
- ⑬ Πρίζα (μόνο eCRAFT APL)
- ⑭ Γενικός διακόπτης
- ⑮ Επαφές καθαρισμού φίλτρου
- ⑯ Θέση καθαρισμού για καμπύλη
- ⑰ Λαβή μεταφοράς
- ⑱ Θηλιά στερέωσης
- ⑲ Άγκιστρο ελαστικού σωλήνα
- ⑳ Φλοτέρ
- ㉑ Καμπύλη
- ㉒ Φίλτρο φυσιγγίων (PES)
- ㉓ Περικόχλιο στερέωσης
- ㉔ Στήριγμα για σωλήνα αναρρόφησης
- ㉕ Στήριγμα για ακροφύσιο αρμών
- ㉖ Πινακίδα τύπου
- ㉗ Στήριγμα καλωδίου
- ㉘ Ηλεκτρικό καλώδιο
- ㉙ Στήριγμα για χιτώνιο από καουτσούκ

## Σύμβολα επάνω στη συσκευή

### Κατηγορία σκόνης

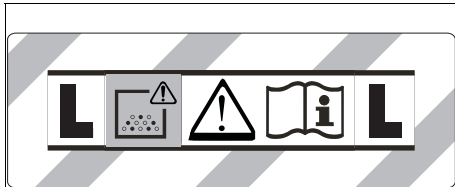

**ΠΡΟΕΙΔΟΠΟΙΗΣΗ:** Η συσκευή αυτή περιέχει σκόνη βλαβερή για την υγεία. Η εκκένωση και η συντήρηση, συμπεριλαμβανομένης της αφαίρεσης της σακούλας σκόνης, πρέπει να εκτελούνται μόνο από ειδικούς, οι οποίοι φορούν κατάλληλο εξοπλισμό προστασίας. Να μην ενεργοποιηθεί, πριν εγκατασταθεί ολόκληρο το σύστημα φιλτραρίσματος.

### Κυλινδρικό φίλτρο



Φίλτρο φυσίγγιων (PES)

Κωδικός παραγγελίας 454856

### Προετοιμασία

1. Αφαιρέστε τη συσκευασία της συσκευής και τοποθετήστε τα εξαρτήματα.

**Εικόνα Β**

### Έναρξη χρήσης

#### **Δ** ΠΡΟΕΙΔΟΠΟΙΗΣΗ

**Κίνδυνος από σκόνη βλαβερή για την υγεία**

Αναπνευστικά νοσήματα λόγω εισπνοής σκόνης. Μην κάνετε αναρρόφηση χωρίς το στοιχείο φίλτρου, διότι διαφορετικά θα προκληθούν προβλήματα υγείας λόγω αυξημένης εξαγωγής λεπτής σκόνης. Επομένως, το φίλτρο φυσίγγιων πρέπει να είναι πάντα συνδεδεμένο κατά την αναρρόφηση.

#### **ΠΡΟΣΟΧΗ**

**Κίνδυνος από είσοδο λεπτής σκόνης**

Κίνδυνος πρόκλησης ζημιάς στο μοτέρ αναρρόφησης. Κατά την απορρόφηση ποτέ μην αφαιρείτε το κυλινδρικό φίλτρο.

#### **Αντιστατικό σύστημα**

**Μόνο για συσκευές με ενσωματωμένη πρίζα (APL):**

Οι γειωμένοι ρευματοδότες τροφοδοσίας διαχέτουν τα ηλεκτροστατικά φορτία. Έτσι αποφεύγονται οι σπίθες και η υπερροή ρεύματος των αγώγιμων εξαρτημάτων (προαιρετικά).

#### **Ξηρή αναρρόφηση**

- eCRAFT 1422: Η συσκευή διαθέτει φιλτρόσακο με γλώσσα ασφάλισης, αριθμ. παραγγελίας 454870 (5 τεμάχια).
- eCRAFT 1430: Η συσκευή διαθέτει φιλτρόσακο με γλώσσα ασφάλισης, αριθμ. παραγγελίας 455105 (5 τεμάχια).

#### **Υπόδειξη**

Με αυτή τη συσκευή μπορούν να αναρροφηθούν όλα τα είδη σκόνης έως την κατηγορία σκόνης L.

#### **Υπόδειξη**

Η συσκευή ενδείκνυται για βιομηχανική χρήση ως ηλεκτρική σκούπα αναρρόφησης ξηρής, μη εύφλεκτης σκόνης με οριακές τιμές επαγγελματικής έκθεσης («OEL») από 1 mg/m<sup>3</sup>.

- Κατά την αναρρόφηση λεπτής σκόνης, συνιστάται η χρήση ενός επιπλέον φιλτρόσακου.

#### **Τοποθέτηση τσόχινης σακούλας φίλτρου**

1. Απασφαλίστε και αφαιρέστε την κεφαλή αναρρόφησης.
2. Τοποθετήστε την τσόχνη σακούλα φίλτρου.

#### **Εικόνα C**

3. Τοποθετήστε και ασφαλίστε την κεφαλή αναρρόφησης.

#### **Υγρή αναρρόφηση**

#### **Δ ΚΙΝΔΥΝΟΣ**

**Κίνδυνος από σκόνη βλαβερή για την υγεία**

Αναπνευστικά νοσήματα λόγω εισπνοής σκόνης.

Κατά την υγρή αναρρόφηση δεν επιτρέπεται η αναρρόφηση σκόνης που είναι βλαβερή για την υγεία.

#### **Συναρμολόγηση λαστιχένιων χειλιών**

1. Αποσυναρμολογήστε τη λωρίδα βουρτσών.

#### **Εικόνα D**

2. Τοποθετήστε τα λαστιχένια χείλη.

#### **Υπόδειξη**

Η ανάγλυφη πλευρά του ελαστικού χείλους πρέπει να είναι στραμμένη προς τα έξω.

#### **Αφαίρεση της σακούλας φίλτρου**

- Κατά την αναρρόφηση υγρών ρύπων πρέπει να αφαιρείτε πάντοτε τη σακούλα φίλτρου.
1. Απασφαλίστε και αφαιρέστε την κεφαλή αναρρόφησης.
  2. Τραβήξτε προς τα πάνω και βγάλτε τη σακούλα φίλτρου κρατώντας την από την ενίσχυση.
- #### **Εικόνα E**
3. Κλείστε το γλωσσίδι και κλείστε καλά την τσόχνη σακούλα.
  4. Ανακυκλώστε τη χρησιμοποιημένη σακούλα φίλτρου σύμφωνα με την ισχύουσα νομοθεσία.
  5. Τοποθετήστε και ασφαλίστε την κεφαλή αναρρόφησης.

#### **Γενικά**

- Κατά την αναρρόφηση υγρών ακαθαρσιών με το ακροφύσιο αρμών ή σφραματόσακου (επιλογή) ή όταν πρόκειται να αναρροφηθεί κυρίως νερό από δοχείο, συνιστούμε να μην χρησιμοποιείται ο επαφές της λειτουργίας "Ημιαυτόματου καθαρισμού φίλτρου".
- Μετά το πέρας της υγρής αναρρόφησης: Καθαρίστε το φίλτρο φυσίγγιου με τον καθαρισμό του φίλτρου και αφήστε το να στεγνώσει πριν αλλάξετε την ηλεκτρική σκούπα ξηρής αναρρόφησης. Καθαρίστε το δοχείο με ένα υγρό πανί και στεγνώστε το.



#### **Σύνδεσμος κλιπ**

Ο ελαστικός σωλήνας αναρρόφησης είναι εξοπλισμένος με σύστημα κουμπιωτού συνδέσμου. Μπορούν να συνδεθούν όλα τα εξαρτήματα με ονομαστικό πλάτος 35 mm.

**Εικόνα F**

## Χειρισμός

### Γενικός διακόπτης

	Συσκευή ON Ημιαυτόματος καθαρισμός του φίλτρου: ON Πρίζα: ON
	Συσκευή OFF
	Συσκευή ON Ημιαυτόματος καθαρισμός του φίλτρου: ON Πρίζα: OFF

### Ενεργοποίηση συσκευής

1. Συνδέστε το φως ρεύματος.
2. Ρυθμίστε τον κύριο διακόπτη στο επιθυμητό πρόγραμμα.

### Εργασία με ηλεκτρικά εργαλεία

Μόνο για συσκευές με ενσωματωμένη πρίζα (APL):

#### ΚΙΝΔΥΝΟΣ

##### Κίνδυνος ηλεκτροπληξίας

Κίνδυνος τραυματισμού και πρόκλησης ζημιάς.  
Η πρίζα προορίζεται αποκλειστικά για την άμεση σύνδεση ηλεκτρικών εργαλείων στην ηλεκτρική σκούπα.  
Δεν επιτρέπεται καμία άλλη χρήση της πρίζας.

1. Συνδέστε το φως του ηλεκτρικού εργαλείου στην ηλεκτρική σκούπα. Η ηλεκτρική σκούπα βρίσκεται σε κατάσταση αναμονής.
2. Ρυθμίστε τον γενικό διακόπτη στο πρόγραμμα 2.

##### Υπόδειξη

Η ηλεκτρική σκούπα ενεργοποιείται και απενεργοποιείται αυτόματα μαζί με το ηλεκτρικό εργαλείο.

##### Υπόδειξη

Η ηλεκτρική σκούπα ενεργοποιείται με καθυστέρηση 0,5 δευτερολέπτων και απενεργοποιείται με καθυστέρηση 5 δευτερολέπτων.

##### Υπόδειξη

Ισχύς σύνδεσης ηλεκτρικών εργαλείων, βλ. Τεχνικά χαρακτηριστικά.

3. Αφαιρέστε την καμπύλη του ελαστικού σωλήνα αναρρόφησης.

##### Εικόνα G

4. Ξεβιδώστε τη σύνδεση κλιπ.
5. Βιδώστε το χιτώνιο από καουτσούκ.
6. Συνδέστε το ηλεκτρικό εργαλείο στο χιτώνιο από καουτσούκ.

##### Εικόνα H

### Ημιαυτόματος καθαρισμός του φίλτρου

##### Υπόδειξη

Η ενεργοποίηση του καθαρισμού φίλτρου ανά 5-10 λεπτά αυξάνει τη διάρκεια ζωής του φίλτρου φυσίγγιων.

##### Υπόδειξη

Η ενεργοποίηση του ημιαυτόματου καθαρισμού φίλτρου είναι δυνατή μόνον όταν η συσκευή είναι ενεργοποιημένη.

1. Πατήστε το πλήκτρο ημιαυτόματου καθαρισμού του φίλτρου 5 φορές. Το φίλτρο φυσίγγιων καθαρίζεται με εμφύσηση (παλμικός ήχος).

2. Καθαρισμός ισχύος (για πολύ μεγάλη μόλυνση του φίλτρου φυσίγγιων): Κλείστε το σωλήνα αναρρόφησης ή την καμπύλη με το χέρι ή τοποθετήστε την καμπύλη στη θέση καθαρισμού και ταυτόχρονα πατήστε το κουμπί του ημιαυτόματου καθαρισμού φίλτρου 5 φορές.

##### Εικόνα I

### Αδειάστε τον κάδο απορριμμάτων

#### ΠΡΟΕΙΔΟΠΟΙΗΣΗ

##### Κίνδυνος από λύματα

##### Μόλυνση του περιβάλλοντος

Τηρείτε τους τοπικούς κανονισμούς επεξεργασίας υγρών αποβλήτων.

- Το κανάλι βαλβίδας εισαγωγής διαθέτει πλωτήρα.
- Όταν επιτευχθεί η μέγιστη επιτρεπτή στάθμη αποβλήτων στο δοχείο, διακόπεται η ροή παρακινούμενου μέσου.

1. Απενεργοποιήστε τη συσκευή από τον γενικό διακόπτη.
2. Αδειάστε το δοχείο.

### Απενεργοποίηση συσκευής

1. Πατήστε το πλήκτρο ημιαυτόματου καθαρισμού του φίλτρου 5 φορές.
2. Απενεργοποιήστε τη συσκευή από τον γενικό διακόπτη.
3. Αποσυνδέστε το φως ρεύματος.

### Έπειτα από κάθε λειτουργία

1. Αδειάστε το δοχείο.
2. Καθαρίστε τη συσκευή εσωτερικά και εξωτερικά με αναρρόφηση και σκούπισμα με ένα υγρό πανί.

### Αποθήκευση συσκευής

1. Αποθηκεύστε τους σωλήνες αναρρόφησης, τον εύκαμπτο σωλήνα αναρρόφησης, το καλώδιο τροφοδοσίας, το ακροφύσιο αρμών και, εάν είναι απαραίτητο, το χιτώνιο από καουτσούκ, όπως φαίνεται στην εικόνα.

##### Εικόνα J

2. Τοποθετήστε τη συσκευή σε στεγνό χώρο και ασφαλίστε την ώστε να μην μπορεί να χρησιμοποιηθεί από αναρμόδια άτομα.

### Μεταφορά

#### ΠΡΟΣΟΧΗ

##### Μη τήρηση των οδηγιών σχετικά με το βάρος

Κίνδυνος τραυματισμού και πρόκλησης ζημιών  
Κατά τη μεταφορά προσέξτε το βάρος του μηχανήματος.

1. Βγάλτε το σωλήνα αναρρόφησης μαζί με το ακροφύσιο δαπέδου από το στήριγμα. Για να μεταφέρετε τη συσκευή, κρατήστε την από τη λαβή μεταφοράς και το σωλήνα αναρρόφησης.
2. Διατηρήστε τα αξεσουάρ για μεγαλύτερη μεταφορά, όπως φαίνεται στο σχήμα I.
3. Κατά τη μεταφορά με οχήματα στερεώστε τη συσκευή σύμφωνα με τις ισχύουσες οδηγίες ώστε να μην γλιστρήσει και να μην πέσει.

### Αποθήκευση

#### ΠΡΟΣΟΧΗ

##### Μη τήρηση των οδηγιών σχετικά με το βάρος

Κίνδυνος τραυματισμού και πρόκλησης ζημιών  
Κατά την αποθήκευση προσέξτε το βάρος της συσκευής.

Η συσκευή μπορεί να αποθηκεύεται μόνο σε εσωτερικούς χώρους.

## Φροντίδα και συντήρηση

### ⚠ ΚΙΝΔΥΝΟΣ

#### Κίνδυνος ηλεκτροπληξίας

Τραυματισμοί από την επαφή με εξαρτήματα που διαρρέονται από ρεύμα

Θέστε τη συσκευή εκτός λειτουργίας.

Αποσυνδέστε το φως από την πρίζα.

Οι μηχανές αναρρόφησης σκόνης είναι συστήματα ασφαλείας για την πρόληψη ή αποφυγή κινδύνων υπό την έννοια του γερμανικού κανονισμού BGV A1.

### ΠΡΟΣΟΧΗ

#### Σιλικονούχα μέσα περιποίησης

Τα πλαστικά μέρη μπορούν να προσβληθούν.

Για τον καθαρισμό μην χρησιμοποιείτε σιλικονούχα μέσα περιποίησης.

- Εύκολες εργασίες συντήρησης και φροντίδας μπορείτε να τις εκτελείτε και μόνοι σας.
- Η επιφάνεια της συσκευής και η εσωτερική πλευρά του δοχείου πρέπει να καθαρίζονται τακτικά με υγρό πανί.

### Αλλάζτε το κυλινδρικό φίλτρο

1. Απασφαλίστε και αφαιρέστε την κεφαλή αναρρόφησης.
2. Γυρίστε την κεφαλή αναρρόφησης κατά 180° και τοποθετήστε την κάτω.
3. Ξεβιδώστε το περικόχλιο στερέωσης.
4. Αφαιρέστε το κυλινδρικό φίλτρο.
5. Απορρίψτε το χρησιμοποιημένο φίλτρο φυσιγγίου σύμφωνα με την ισχύουσα νομοθεσία.
6. Απομακρύνετε τους ρύπους από την πλευρά καθαρού αέρα.
7. Καθαρίστε με ένα υγρό πανί την υποδοχή του φίλτρου και την επιφάνεια επαφής της υποδοχής του φίλτρου.
8. Βάλτε ένα νέο κυλινδρικό φίλτρο.
9. Τοποθετήστε και σφίξτε το περικόχλιο στερέωσης.
10. Τοποθετήστε και ασφαλίστε την κεφαλή αναρρόφησης.

### Αντικατάσταση της σακούλας φίλτρου

1. Απασφαλίστε και αφαιρέστε την κεφαλή αναρρόφησης.
  2. Τραβήξτε προς τα πάνω και βγάλτε τη σακούλα φίλτρου κρατώντας την από την ενίσχυση.
- Εικόνα Ε**
3. Κλείστε το γλωσσίδι και κλείστε καλά την τσόχνη σακούλα.
  4. Ανακυκλώστε τη χρησιμοποιημένη σακούλα φίλτρου σύμφωνα με την ισχύουσα νομοθεσία.
  5. Τοποθετήστε τη νέα σακούλα φίλτρου.
  6. Τοποθετήστε και ασφαλίστε την κεφαλή αναρρόφησης.

### Αντιμετώπιση βλαβών

### ⚠ ΚΙΝΔΥΝΟΣ

#### Κίνδυνος ηλεκτροπληξίας

Τραυματισμοί από την επαφή με εξαρτήματα που διαρρέονται από ρεύμα

Θέστε τη συσκευή εκτός λειτουργίας.

Αποσυνδέστε το φως από την πρίζα.

#### Υπόδειξη

Αν εμφανιστεί κάποια βλάβη (π.χ. σπάσιμο φίλτρου), πρέπει αμέσως να απενεργοποιήσετε τη συσκευή. Η βλάβη πρέπει να επισκευαστεί πριν ενεργοποιηθεί ξανά η συσκευή.

#### Ο στρόβιλος αναρρόφησης δεν λειτουργεί

1. Ελέγξτε την πρίζα και την ηλεκτρική ασφάλεια.
2. Ελέγξτε το ηλεκτρικό καλώδιο και, κατά περίπτωση, την πρίζα της συσκευής.
3. Ενεργοποιήστε τη συσκευή.

#### Ο στρόβιλος αναρρόφησης λειτουργεί, αλλά η συσκευή δεν αναρροφά

Ο πλωτήρας κλείνει το κανάλι αναρρόφησης

1. Αδειάστε τον κάδο απορριμμάτων.

#### Η αναρροφητική ισχύς μειώνεται

1. Απομακρύνετε ό,τι φράζει το ακροφύσιο αναρρόφησης, τον σωλήνα αναρρόφησης, τον ελαστικό σωλήνα αναρρόφησης ή το κυλινδρικό φίλτρο.
2. Αντικαταστήστε τη γεμάτη σακούλα φίλτρου.
3. Πατήστε τον επαφέα ημιαυτόματου καθαρισμού του φίλτρου 5 φορές με ενεργοποιημένη τη συσκευή.
4. Αλλάξτε το κυλινδρικό φίλτρο.

#### Διαρροή σκόνης κατά την αναρρόφηση

1. Ελέγξτε τη σωστή θέση συναρμολόγησης του κυλινδρικού φίλτρου.
2. Αλλάξτε το κυλινδρικό φίλτρο.

#### Ο ημιαυτόματος καθαρισμός του φίλτρου δεν λειτουργεί

1. Ο ελαστικός σωλήνας αναρρόφησης δεν είναι συνδεδεμένος.

#### Ο ημιαυτόματος καθαρισμός του φίλτρου δεν απενεργοποιείται

1. Ειδοποιήστε το τμήμα εξυπηρέτησης πελατών.

#### Ο ημιαυτόματος καθαρισμός φίλτρου δεν ενεργοποιείται

1. Ειδοποιήστε το τμήμα εξυπηρέτησης πελατών.

### Υπηρεσία εξυπηρέτησης πελατών

Εάν δε διορθωθεί η βλάβη, πρέπει να γίνει έλεγχος της συσκευής από την υπηρεσία εξυπηρέτησης πελατών.

### Εγγύηση

Σε κάθε χώρα ισχύουν οι όροι εγγύησης οι οποίοι εκδίδονται από την αρμόδια εταιρεία διανομής μας. Τυχόν βλάβες στη συσκευή σας επιδιορθώνονται από εμάς χωρίς χρέωση εντός της προθεσμίας εγγύησης, εφόσον οφείλονται σε σφάλμα υλικού ή κατασκευής. Σε περίπτωση εγγύησης απευθυνθείτε στον προμηθευτή σας ή το πλησιέστερο εξουσιοδοτημένο τμήμα εξυπηρέτησης πελατών, προσκομίζοντας το παραστατικό της αγοράς. (για διευθύνσεις βλέπε την πίσω σελίδα)

### Παρελκόμενα και ανταλλακτικά

Χρησιμοποιείτε μόνο γνήσια παρελκόμενα και γνήσια ανταλλακτικά, καθώς αυτά εγγυώνται την ασφαλή και απρόσκοπτη λειτουργία της συσκευής. Πληροφορίες σχετικά με τα παρελκόμενα και τα ανταλλακτικά θα βρείτε στην τοποθεσία [www.starmix.de](http://www.starmix.de).

### Δήλωση συμμόρφωσης ΕΕ

Με το παρόν δηλώνουμε ότι η παρακάτω μηχανή λόγω του σχεδιασμού και του τύπου κατασκευής της καθώς και στην έκδοση την οποία έχουμε διαθέσει στην αγορά πληροί τις σχετικές βασικές απαιτήσεις για την ασφάλεια και την υγεία των Οδηγίων ΕΕ. Σε περίπτωση τροποποίησης της μηχανής που δεν έχει συμφωνηθεί με εμάς, αυτή η δήλωση ακυρώνεται.

Προϊόν: NTS

Τύπος: eCRAFT PL-1422, eCRAFT APL-1422,

eCRAFT APL-1430

**Σχετικές Οδηγίες ΕΕ**

2006/42/EK

2011/65/ΕΕ

2014/30/ΕΕ

**Εφαρμοζόμενα εναρμονισμένα πρότυπα**

EN 50581

EN 55014-1: 2017

EN 55014-2: 2015

EN 60335-1

EN 60335-2-69

EN 61000-3-2: 2014

EN 61000-3-3: 2013

EN 62233: 2008

**Εφαρμοζόμενα εθνικά πρότυπα**

-

Οι υπογράφων ενεργεί κατ' εντολή και με πληρεξούσιο από τη διεύθυνση της εταιρείας.



Carsten Gresser

Head of Quality Assurance

ELECTROSTAR GmbH

Hans-Zinser-Straße 1-3

73061 Ebersbach/Fils, Germany

Ebersbach/Fils, 2020/03/01

**Τεχνικά χαρακτηριστικά**

		eCRAFT PL-1422	eCRAFT APL-1422	eCRAFT APL-1430
<b>Ηλεκτρική σύνδεση</b>				
Τάση δικτύου	V	220-240	220-240	220-240
Φάση	~	1	1	1
Συχνότητα δικτύου	Hz	50-60	50-60	50-60
Τύπος προστασίας		IPX4	IPX4	IPX4
Κατηγορία προστασίας		II		
Κατηγορία προστασίας			I	I
Ονομαστική ισχύς	W	1200	1200	1200
Μέγιστη ισχύς	W	1400	1400	1400
Τιμή ισχύος σύνδεσης πρίζας συσκευών (EU)	W		100-2100	100-2100
<b>Στοιχεία ισχύος συσκευής</b>				
Χωρητικότητα δοχείου	l	21	21	27
Ποσότητα πλήρωσης υγρού	l	14	14	22
Ποσότητα αέρα (μέγ.)	m <sup>3</sup> /h	130	130	130
Ποσότητα αέρα (μέγ., φυσική απορρόφηση)	m <sup>3</sup> /h	254	254	254
Υποπίεση (μέγ.)	kPa (mbar)	19,0 (190)	19,0 (190)	19,0 (190)
Υποπίεση (μέγ., φυσική απορρόφηση)	kPa (mbar)	25,5 (255)	25,5 (255)	25,5 (255)
<b>Διαστάσεις και βάρη</b>				
Τυπικό βάρος λειτουργίας	kg	6,3	6,8	7,6
Μήκος x πλάτος x ύψος	mm	380 x 370 x 505	380 x 370 x 505	380 x 370 x 640
Διάμετρος ελαστικού σωλήνα αναρρόφησης	mm	35	35	35
Μήκος ελαστικού σωλήνα αναρρόφησης	m	2,5	2,5	2,5
<b>Μετρημένες τιμές κατά EN 60335-2-69</b>				
Στάθμη ηχητικής πίεσης L <sub>pA</sub>	dB(A)	72	72	70
Αβεβαιότητα K <sub>pA</sub>	dB(A)	1	1	1
Τιμή δονήσεων χειριού-βραχίονα	m/s <sup>2</sup>	<2,5	<2,5	<2,5
Αβεβαιότητα K	m/s <sup>2</sup>	0,2	0,2	0,2
<b>Καλώδιο τροφοδοσίας</b>				
Τύπος ηλεκτρικού καλωδίου	mm <sup>2</sup>	H05VV-F 2x0,75	H05VV-F 3x1,5	H05VV-F 3x1,5
Αριθμός εξαρτήματος (EU)		454665	454504	454504
Αριθμός εξαρτήματος (GB)		454689	454740	454740
Αριθμός εξαρτήματος (CH)		454672	454733	454733
Αριθμός εξαρτήματος (DK)		454696	454757	454757
Μήκος καλωδίου	m	6	6	6

Με την επιφύλαξη τεχνικών αλλαγών.



## İçindekiler

Genel uyarılar.....	65
Çevre koruma.....	65
Amaca uygun kullanım.....	65
Cihaz açıklaması.....	65
Cihazdaki simgeler.....	65
Hazırlık.....	66
İşletime alma.....	66
Kullanım.....	66
Taşıma.....	67
Depolama.....	67
Koruma ve bakım.....	67
Arıza durumunda yardım.....	68
Garanti.....	68
Aksesuarlar ve yedek parçalar.....	68
AB Uygunluk Beyanı.....	68
Teknik bilgiler.....	69

## Genel uyarılar



Cihazı ilk defa kullanmadan önce orijinal işletim kılavuzunu ve ekli güvenlik bilgilerini okuyun. Bu bilgilere göre hareket

edin.

Her iki kılavuzu daha sonra kullanmak için ve sizden sonraki kullanıcı için saklayın.

- İşletim kılavuzu ve güvenlik bilgilerine uyulmaması, kullanıcı ve diğer kişiler için tehlikeli durumların oluşmasına ve cihazın hasar görmesine yol açabilir.
- Taşıma hasarları varsa hemen bayiiyi bilgilendirin.
- Ambalajı açarken, paket içeriğinde eksik aksesuar veya hasarlı parça olup olmadığını kontrol edin.

## Çevre koruma



Paketleme malzemeleri geri dönüştürülebilir. Lütfen ambalajları çevreye zarar vermeden tasfiye edin.



Elektrikli ve elektronik cihazlar, değerli ve geri dönüştürülebilir malzemelerin yanı sıra yanlış kullanılması veya yanlış tasfiye edilmesi durumunda insan sağlığı ve çevre için potansiyel tehlike teşkil edebilecek piller, aküler veya yağlar içerebilir. Ancak cihazın usulüne uygun şekilde çalıştırılması için bu parçalar gereklidir. Bu simge ile işaretlenen cihazlar evsel çöp ile birlikte imha edilmemelidir.

## Amaca uygun kullanım

- Bu vakum; zemin ve duvar yüzeylerinin ıslak ve kuru temizlemesi için tasarlanmıştır.
- Bu cihaz, makine ve cihazlardaki kuru, yanıcı olmayan sağlığa zararlı tozları süpürmek için kullanılır; EN 60335-2-69 uyarınca toz sınıfı L için uygundur. Kısıtlama: Kanserojen maddeler süpürülmemelidir.
- Bu cihaz, ticari kullanıma uygundur; örn., oteller, okullar, hastaneler, fabrikalar, dükkanlar, bürolar ve kiralama dükkanları.

## Cihaz açıklaması

### Şekil A

- ① Yer süpürme başlığı için yuva
- ② Vakum hortumu
- ③ Hava çıkışı, çalışma havası
- ④ Emme kafası

- ⑤ Emme kafası kilit düzeni
- ⑥ Kir haznesi
- ⑦ Yürütme tekerlekleri
- ⑧ Yuvalı tutma yeri
- ⑨ Hava girişi, motor soğutma havası
- ⑩ Emiş bağlantısı
- ⑪ Yer süpürme başlığı
- ⑫ Emme borusu
- ⑬ Priz (yalnızca eCRAFT APL)
- ⑭ Ana şalter
- ⑮ Filtre temizliği düğmesi
- ⑯ Dirsek için temizleme konumu
- ⑰ Taşıma kulpu
- ⑱ Tespitleme halkası
- ⑲ Hortum kancası
- ⑳ Şamandıra
- ㉑ Dirsek
- ㉒ Kartuş filtre (PES)
- ㉓ Tespit somunu
- ㉔ Emme borusu için tutucu
- ㉕ Derz süpürme başlığı için tutucu
- ㉖ Tip etiketi
- ㉗ Kablo askısı
- ㉘ Şebeke kablosu
- ㉙ Lastik manşon için tutucu

## Cihazdaki simgeler

### Toz sınıfı

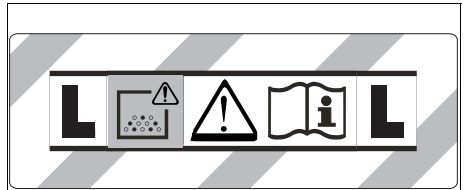

**UYARI:** Bu cihaz, sağlığa zararlı tozlar içerir. Toz tobasının çıkarılması da dahil olmak üzere boşaltma ve bakım işlemleri, sadece uygun koruyucu ekipman giyen yetkili kişiler tarafından yapılmalıdır. Filtre sistemi tamamen takılına kadar cihazı çalıştırmayın.

### Kartuş filtresi

	Kartuş filtre (PES)
	Sipariş numarası 454856

## Hazırlık

1. Cihazı ambalajından çıkarın ve aksesuarlarını monte edin.

### Şekil B

## İşletime alma

### ⚠ UYARI

#### Sağlığa zararlı toz nedeniyle tehlike

Tozun solunması, solunum yolu hastalıklarına sebep olabilir.

Filtre elemanı olmadan emme işlemi yapmayın; aksi halde artan ince toz emisyonu nedeniyle sağlık tehlikesi oluşur. Bu nedenle, vakumlama sırasında daima kartuş filtresi takılmalıdır.

### DIKKAT

#### İnce tozun girmesi sonucu tehlike

Emme motorunda hasar tehlikesi mevcuttur.

Emme işleminde, kartuş filtresini asla çıkarmayın.

## Anti-Statik Sistem

### Yalnızca monte edilmiş prizi bulunan cihazlarda (APL):

Topraklanmış bağlantı parçası sayesinde statik yükler türetilir. Böylece, elektriksel olarak iletken olan aksesuarlarda (opsiyonel) kıvılcım oluşması ve elektrik çarpması önlenir.

## Kuru süpürme

- eCRAFT 1422: Cihaz, kapatma kulakçıklı bir elyaf filtre torbası ile donatılmıştır, sipariş No. 454870 (5 adet).
- eCRAFT 1430: Cihaz, kapatma kulakçıklı bir elyaf filtre torbası ile donatılmıştır, sipariş No. 455105 (5 adet).

### Not

Bu cihazla toz sınıfı L'ye kadar tüm tozlar süpürülebilir.

### Not

Bu cihaz,  $1 \text{ mg/m}^3$ ten büyük veya bu değere eşit AFW (iş yerinde maruz kalma sınırı) değerine sahip kuru, yanıcı olmayan tozların süpürülmesi için endüstriyel bir elektrik süpürgesi olarak tasarlanmıştır.

- İnce tozları süpürürken ek bir elyaf filtre torbası kullanmanız önerilir.

## Vlies filtre torbasının monte edilmesi

1. Emme kafasının kilidini açın ve çıkarın.
2. Vlies filtre torbasının takın.

### Şekil C

3. Emme kafasını takın ve kilitleyin.

## Islak süpürme

### ⚠ TEHLİKE

#### Sağlığa zararlı toz nedeniyle tehlike

Tozun solunması, solunum yolu hastalıklarına sebep olabilir.

Islak süpürme sırasında, sağlığa zararlı tozlar çekilmemelidir.

## Lastik ucun monte edilmesi

1. Fırça şeritlerini sökün.

### Şekil D

2. Lastik ucu monte edin.

### Not

Lastik uçların dokulu tarafı, dışa dönük olmalıdır.

## Vlies filtre torbasının çıkarılması

- Islak kirlerin çekilmesi işleminde, her zaman Vlies filtre torbasını çıkarmanız gerekir.
1. Emme kafasının kilidini açın ve çıkarın.
  2. Flanştaki elyaf filtre torbasını yukarı doğru çekerek çıkarın.
- ### Şekil E
3. Kilit tutamacı içeri katlayın ve Vlies filtre torbasını sızdırmaz biçimde kapatın.
  4. Kullanılmış Vlies filtre torbasını yasal düzenlemele- re uygun şekilde imha edin.
  5. Emme kafasını takın ve kilitleyin.

## Genel hususlar

- Derz süpürme başlığıyla veya döşeme süpürme başlığıyla (opsiyon) ıslak kirlerin çekilmesi işleminde ya da suyun çoğunlukla bir haznedeki çekilmesi durumunda, "Yarı otomatik filtre temizliği" fonksiyonu tuşunun etkinleştirilmemesi önerilir.
- Islak süpürme işlemi tamamlandıktan sonra: Kartuş filtresini filtre temizliği özelliği ile temizleyin ve kuru vakuma geçmeden önce filtrenin kurumasını bekleyin. Hazneyi nemli bezle temizleyin ve kurulayın.



## Klips bağlantısı

Emme hortumu bir klips sistemi ile donatılmıştır. Nominal boyutu 35 mm olan tüm aksesuar parçaları bağlanabilir.

### Şekil F

## Kullanım

### Ana şalter

	Cihaz AÇIK Yarı otomatik filtre temizliği: AÇIK Priz: AÇIK
	Cihaz KAPALI
	Cihaz AÇIK Yarı otomatik filtre temizliği: AÇIK Priz: KAPALI

## Cihazın çalıştırılması

1. Şebeke fişini takın.
2. Ana şalteri istediğiniz programa getirin.

## Elektrikli aletlerle çalışma

### Yalnızca monte edilmiş prizi bulunan cihazlarda (APL):

### ⚠ TEHLİKE

#### Elektrik çarpması tehlikesi

Yaralanma ve zarar görme tehlikesi mevcuttur.

Priz, sadece elektrikli aletlerin vakuma doğrudan bağlanması için tasarlanmıştır. Prizin diğer tüm kullanımları yasaktır.

1. Elektrikli aletin şebeke fişini, vakuma takın. Vakum, bekleme modundadır.
2. Ana şalteri 2 no.lu programa getirin.

### Not

Vakum, elektrikli aletle otomatik olarak açılır ve kapanır.

### Not

Vakum, en fazla 0,5 saniye gecikmeli olarak devreye girer ve en fazla 5 saniye çalışmaya devam eder.

## Not

Elektronik aletlerin güç bağlantı değeri için Teknik Veriler bölümüne göz atın.

3. Dirseği emme hortumundan çıkarın.

### Şekil G

4. Klips bağlantısını çıkarın.
5. Lastik manşonu vidalayın.
6. Lastik manşonu elektronik cihaza bağlayın.

### Şekil H

## Yarı otomatik filtre temizliği

## Not

Filtre temizliğinin her 5-10 dakikada bir etkinleştirilmesi, kartuş filtresinin çalışma ömrünü uzatır.

## Not

Yarı otomatik filtre temizliğinin açılması, sadece cihaz açık durumda mümkünür.

1. Yarı otomatik filtre temizliği düğmesine 5 defa basın. Kartuş filtre, kuvvetli hava verilerek temizlenir (atımlı ses).
2. Güçlü tozdan arınma (kartuş filtresinin aşırı kirlenmesi durumunda): Emme borusunu veya dirseği elle kapatın veya dirseği temizleme konumuna getirin ve aynı zamanda yarı otomatik filtre temizliği tuşuna 5 defa basın.

### Şekil I

## Kir kabının boşaltılması

## ⚠ UYARI

### Atk su tehlikesi

Çevre kirliliği

Atık su işlemlerine yönelik yerel yönetmelikleri dikkate alın.

- Emme kanalı bir şamandıra ile donatılmıştır.
  - Haznede izin verilen maksimum kirli su seviyesine ulaştığında, emme akışı kesilir.
1. Cihazı ana şalterden kapatın.
  2. Hazneyi boşaltın.

## Cihazın kapatılması

1. Yarı otomatik filtre temizliği düğmesine 5 defa basın.
2. Cihazı ana şalterden kapatın.
3. Şebeke fişini çıkarın.

## Her işlemden sonra

1. Hazneyi boşaltın.
2. Cihazı içten ve dıştan süpürerek ve nemli bir bezle silerek temizleyin.

## Cihazın muhafaza edilmesi

1. Emme borularını, emme hortumunu, güç kablosunu, oluk fırçasını ve gerekirse bir lastik manşonu şekilde gösterildiği gibi tutun.
- Şekil J**
2. Cihazı kuru bir odada muhafaza edin ve izinsiz kul lanıma karşı emniyete alın.

## Taşıma

## ⚠ TEDBİR

### Ağırlığın dikkate alınmaması

Yaralanma ve zarar görme tehlikesi mevcuttur

Taşıma sırasında cihazın ağırlığını dikkate alın.

1. Yer süpürme başlıklı emme borusunu tutucudan çıkarın. Cihazı taşırken, taşıma kulpu ve emme borusundan tutun.
2. Aksesuarları, uzun taşıma sırasında Şekil J'de gösterildiği gibi muhafaza edin.
3. Cihazı araç içinde taşırken, ilgili geçerli direktifler uyarınca kayma ve devrilmeye karşı emniyete alın.

## Depolama

## ⚠ TEDBİR

### Ağırlığın dikkate alınmaması

Yaralanma ve zarar görme tehlikesi mevcuttur

Depolama sırasında cihazın ağırlığına dikkat edin.

Cihaz sadece iç mekanlarda depolanabilir.

## Koruma ve bakım

## ⚠ TEHLİKE

### Akım çarpması tehlikesi

Akım ileten parçalara temas nedeniyle yaralanmalar

Cihazı kapatın.

Şebeke fişini çekin.

Toz giderme makineleri, BGV A1 açısından tehlikelerin önlenmesi veya ortadan kaldırılmasına yönelik güvenlik cihazlarıdır.

## DIKKAT

### Silikon içeren bakım ürünleri

Plastik parçalar hasar görebilir.

Temizleme işlemleri için silikon içermeyen temizlik maddeleri kullanın.

- Basit bakım çalışmalarını, kendiniz gerçekleştirebilirsiniz.
- Cihaz yüzeyi ve hazne iç kısmını, nemli bir bezle düzenli olarak temizleyin.

## Kartuş filtresinin değiştirilmesi

1. Emme kafasının kilidini açın ve çıkarın.
2. Emme kafasını 180° döndürün ve kenara koyun.
3. Sabitleme somununu sökün.
4. Kartuş filtreyi çıkarın.
5. Kullanılmış kartuş filtreyi yasal düzenlemelere uygun şekilde imha edin.
6. Temiz hava tarafında biriken kiri temizleyin.
7. Filtre tutucuyu ve filtre tutucunun oturma yüzeyini nemli bir bezle temizleyin.
8. Yeni kartuş filtreyi oturtun.
9. Sabitleme somununu yerleştirin ve sıkın.
10. Emme kafasını takın ve kilitleyin.

## Vlies filtre torbasının değiştirilmesi

1. Emme kafasının kilidini açın ve çıkarın.
  2. Flaştaکی elyaf filtre torbasını yukarı doğru çekerek çıkarın.
- Şekil E**
3. Kilit tutamacı içeri katlayın ve Vlies filtre torbasını sızdırmaz biçimde kapatın.
  4. Kullanılmış Vlies filtre torbasını yasal düzenlemelere uygun şekilde imha edin.
  5. Yeni Vlies filtre torbasını takın.
  6. Emme kafasını takın ve kilitleyin.

## Arıza durumunda yardım

### ⚠️ TEHLİKE

#### Akım ileten parçalara temas nedeniyle yaralanmalar

Cihazı kapatın.  
Şebeke fişini çekin.

#### Not

Bir arıza oluşması (ör. filtre kırılması) cihaz derhal kapatılmalıdır. Yeniden işleme alınmadan önce, arıza giderilmelidir.

#### Emme türbini çalışmıyor

1. Prizi ve güç kaynağının sigortasını kontrol edin.
2. Elektrik kablosunu, elektrik fişini ve gerektiğinde cihazın prizini kontrol edin.
3. Cihazı çalıştırın.

#### Emme türbini çalışıyor, fakat cihaz emmiyor

Şamandıra emme kanalını kapatıyor

1. Kir kabını boşaltın.

#### Emme gücü düşüyor

1. Emme memesi, emme borusu, emme hortumu veya kartuş filtresindeki tıkanmaları giderin.
2. Dolu Vlies filtre torbasının değiştirin.
3. Cihaz açıkken, yarı otomatik filtre temizliği düğmesine 5 defa basın.
4. Kartuş filtresini değiştirin.

#### Vakum sırasında toz çıkışı

1. Kartuş filtresinin montaj pozisyonunu kontrol edin.
2. Kartuş filtresini değiştirin.

#### Yarı otomatik filtre temizliği çalışmıyor

1. Emme hortumu bağlı değil.

#### Yarı otomatik filtre temizliği kapanmıyor

1. Müşteri hizmetlerini bilgilendirin.

#### Yarı otomatik filtre temizliği açılmıyor

1. Müşteri hizmetlerini bilgilendirin.

### Müşteri hizmetleri

Arızanın giderilememesi durumunda, cihaz müşteri hizmetleri tarafından kontrol edilmelidir.

### Garanti

Her ülkede yetkili distribütörümüz tarafından verilmiş garanti şartları geçerlidir. Garanti süresi içinde cihazınızda oluşan muhtemel hasarları, arızanın kaynağı üretim veya malzeme hatası olduğu sürece ücretsiz olarak karşılıyoruz. Garanti durumunda satış fişi ile satıcıya veya yetkili servise başvurun.  
(Adres için Bkz. Arka sayfa)

### Aksesuarlar ve yedek parçalar

Sadece orijinal aksesuarlar ve orijinal yedek parçalar kullanın. Bu parçalar cihazın güvenli ve arızasız işletmesini sağlar.

Aksesuarlar ve yedek parçalara ilişkin bilgiler için adres [www.starmix.de](http://www.starmix.de).

## AB Uygunluk Beyanı

İşbu belgeyle, aşağıda adı geçen makinenin mevcut tasarımı yapı tarzı ve tarafımızdan piyasaya sürülen modeliyle AB direktifinin ilgili temel güvenlik ve sağlık yükümlülüklerine uygun olduğunu beyan ederiz. Bizim onayımız olmadan makinede yapılan bir değişiklik durumunda, bu açıklama geçerliliğini kaybeder.

Ürün: NTS

Tip: eCRAFT PL-1422, eCRAFT APL-1422, eCRAFT APL-1430

#### İlgili AB direktifleri

2006/42/EG

2011/65/AT

2014/30/AB

#### Uygulanan uyumlaştırılmış normlar

EN 50581

EN 55014-1: 2017

EN 55014-2: 2015

EN 60335-1

EN 60335-2-69

EN 61000-3-2: 2014

EN 61000-3-3: 2013

EN 62233: 2008

#### Uygulanan ulusal normlar

-

Aşağıda imzası olan, yönetim adına ve yönetim yetkisi-ne sahip olarak hareket eder.

Carsten Gresser

Head of Quality Assurance

ELECTROSTAR GmbH

Hans-Zinser-Straße 1-3

73061 Ebersbach/Fils, Almanya

Ebersbach/Fils, 2020/03/01

## Teknik bilgiler

		eCRAFT PL-1422	eCRAFT APL-1422	eCRAFT APL-1430
<b>Elektrik bağlantısı</b>				
Şebeke gerilimi	V	220-240	220-240	220-240
Faz	~	1	1	1
Şebeke frekansı	Hz	50-60	50-60	50-60
Koruma türü		IPX4	IPX4	IPX4
Koruma sınıfı		II		
Koruma sınıfı			I	I
Nominal güç	W	1200	1200	1200
Maksimum güç	W	1400	1400	1400
Cihaz prizi güç bağlantısı değeri (EU)	W		100-2100	100-2100
<b>Cihaz performans verileri</b>				
Hazne içeriği	l	21	21	27
Sıvı dolum miktarı	l	14	14	22
Hava miktarı (maks.)	m <sup>3</sup> /h	130	130	130
Hava miktarı (maks., vakum motoru)	m <sup>3</sup> /h	254	254	254
Vakum basıncı (maks.)	kPa (mbar)	19,0 (190)	19,0 (190)	19,0 (190)
Vakum (maks., vakum motoru)	kPa (mbar)	25,5 (255)	25,5 (255)	25,5 (255)
<b>Boyutlar ve ağırlıklar</b>				
Tipik işletim ağırlığı	kg	6,3	6,8	7,6
Uzunluk x genişlik x yükseklik	mm	380 x 370 x 505	380 x 370 x 505	380 x 370 x 640
Emme hortumu çapı	mm	35	35	35
Emme hortumu uzunluğu	m	2,5	2,5	2,5
<b>EN 60335-2-69 uyarınca tespit edilen değerler</b>				
Ses basınç seviyesi L <sub>pA</sub>	dB(A)	72	72	70
Belirsizlik K <sub>pA</sub>	dB(A)	1	1	1
El-kol titreşim değeri	m/s <sup>2</sup>	<2,5	<2,5	<2,5
Belirsizlik K	m/s <sup>2</sup>	0,2	0,2	0,2
<b>Güç kablosu</b>				
Şebeke kablosu tipi	mm <sup>2</sup>	H05VV-F 2x0,75	H05VV-F 3x1,5	H05VV-F 3x1,5
Parça numarası (EU)		454665	454504	454504
Parça numarası (GB)		454689	454740	454740
Parça numarası (CH)		454672	454733	454733
Parça numarası (DK)		454696	454757	454757
Kablo uzunluğu	m	6	6	6

Teknik değişiklik hakkı saklıdır.

## Spis treści

Ogólne wskazówki.....	70
Ochrona środowiska.....	70
Zastosowanie zgodne z przeznaczeniem.....	70
Opis urządzenia.....	70
Symbol na urządzeniu.....	71
Przygotowanie.....	71
Uruchamianie.....	71
Obsługa.....	72
Transport.....	72
Składowanie.....	72
Czyszczenie i konserwacja.....	72
Usuwanie usterek.....	73
Gwarancja.....	73
Akcesoria i części zamienne.....	73
Deklaracja zgodności UE.....	73
Dane techniczne.....	74

## Ogólne wskazówki



Przed rozpoczęciem użytkowania urządzenia należy przeczytać oryginalną instrukcję obsługi oraz załączone

wskazówki dotyczące bezpieczeństwa. Postępować zgodnie z podanymi instrukcjami.

Oba zeszyty przechować do późniejszego wykorzystania lub dla następnego użytkownika.

- Nieprzestrzeganie instrukcji obsługi i wskazówek dotyczących bezpieczeństwa może doprowadzić do uszkodzenia urządzenia i powstania zagrożeń dla osoby obsługującej oraz innych osób.
- Ewentualne uszkodzenia transportowe należy niezwłocznie zgłosić sprzedawcy.
- Podczas rozpakowywania urządzenia należy je sprawdzić pod kątem kompletności i uszkodzeń.

## Ochrona środowiska



Materiały, z których wykonano opakowania, nadają się do recyklingu. Opakowania poddać utylizacji przyjaznej dla środowiska naturalnego.



Elektryczne i elektroniczne urządzenia zawierają cenne surowce wtórne, a często również takie części składowe jak baterie, akumulatory lub olej, które w razie niewłaściwej obsługi lub nieprawidłowej utylizacji mogą stanowić potencjalne zagrożenie dla zdrowia ludzkiego i środowiska naturalnego. Jednak te części składowe są niezbędne do prawidłowej pracy urządzenia. Urządzeń oznaczonych tym symbolem nie można wyrzucać do odpadów z gospodarstw domowych.

## Zastosowanie zgodne z przeznaczeniem

- Niniejszy odkurzacz przeznaczony jest do czyszczenia mokrych i suchych powierzchni podłogowych i ściennych.
- Urządzenie nadaje się do odkurzania suchych, niepalnych i szkodliwych dla zdrowia pyłów z maszyn i urządzeń; klasa pyłów L zgodnie z EN 60335-2-69. Ograniczenie: Zabronione jest zasysanie substancji rakotwórczych.
- To urządzenie jest przeznaczone do użytku komercyjnego, np. w hotelach, szkołach, szpitalach, fabrykach, sklepach, biurach i lokalach na wynajem.

## Opis urządzenia

### Rysunek A

- ① Mocowanie dyszy podłogowej
- ② Wąż ssący
- ③ Wylot powietrza, powietrze robocze
- ④ Głowica ssąca
- ⑤ Blokada głowicy ssącej
- ⑥ Zbiornik zanieczyszczeń
- ⑦ Kółko skrętne
- ⑧ Uchwyt
- ⑨ Wlot powietrza, powietrze chłodzące silnik
- ⑩ Króciec ssawny
- ⑪ Dysza podłogowa
- ⑫ Rura ssąca
- ⑬ Gniazdo (tylko eCRAFT APL)
- ⑭ Wyłącznik główny
- ⑮ Przycisk oczyszczania filtra
- ⑯ Pozycja do czyszczenia krzywek
- ⑰ Uchwyt do noszenia
- ⑱ Uchwyt mocujący
- ⑲ Hak na węża
- ⑳ Pływak
- ㉑ Krzywka
- ㉒ Wkład filtracyjny (PES)
- ㉓ Nakrętka mocująca
- ㉔ Uchwyt na rurę ssącą
- ㉕ Uchwyt na dyszę do fug
- ㉖ Tabliczka znamionowa
- ㉗ Uchwyt na kabel
- ㉘ Przewód zasilający
- ㉙ Uchwyt do gumowej nasuwki

## Symbole na urządzeniu

### Klasa pyłów

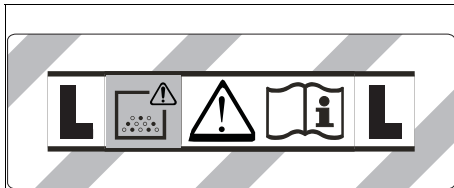

**OSTRZEŻENIE:** Urządzenie zawiera szkodliwe dla zdrowia pyły. Opróżnianie i konserwacja, włącznie z usuwaniem worka pyłowego, mogą być przeprowadzane jedynie przez wykwalifikowane osoby, używając odpowiedniego wyposażenia ochronnego. Nie włączać przed całkowitym zainstalowaniem systemu filtracyjnego.

### Wkład filtracyjny



Wkład filtracyjny (PES)

Numer katalogowy 454856

## Przygotowanie

1. Rozpakować urządzenie i zamontować akcesoria.  
Rysunek B

## Uruchamianie

### ⚠ OSTRZEŻENIE

#### Niebezpieczeństwo występowania szkodliwych dla zdrowia pyłów

Choroby układu oddechowego wywołane przez wdychanie pyłów.

Nie odkurzać bez elementu filtracyjnego, ponieważ może to stanowić zagrożenie dla zdrowia z powodu zwiększonego wydmuchu drobnego pyłu. Dlatego podczas odkurzania zawsze musi być założony wkład filtracyjny.

### UWAGA

#### Niebezpieczeństwo z powodu wnikania drobnego pyłu

Niebezpieczeństwo uszkodzenia silnika ssącego.

Nigdy nie wyjmować wkładu filtracyjnego podczas odkurzania.

### System antystatyczny

Dotyczy tylko urządzeń z wbudowanym gniazdem (APL):

Za pomocą uziemionego króćca przyłączeniowego odprowadzane są ładunki statyczne. W ten sposób zapobiega się tworzeniu iskier oraz impulsów prądowych przez wyposażenie przewodzące prąd (opcja).

### Odkurzanie na sucho

- eCRAFT 1422: Urządzenie jest wyposażone w worek włókninowy z suwakiem zamykającym, nr katalogowy 454870 (5 szt.).
- eCRAFT 1430: Urządzenie jest wyposażone w worek włókninowy z suwakiem zamykającym, nr katalogowy 455105 (5 szt.).

### Wskazówka

Za pomocą tego urządzenia można odsysać wszelkie rodzaje pyłów do klasy pyłów L.

### Wskazówka

Urządzenie nadaje się do użycia jako odkurzacz przemysłowy w celu odsysania suchych, niepalnych pyłów z wartościami MAK równymi lub przekraczającymi  $1 \text{ mg/m}^3$ .

- Podczas odkurzania drobnego pyłu zaleca się użycie dodatkowego worka włókninowego.

### Montaż worka włókninowego

1. Odblokować i zdjąć głowicę ssącą.
2. Założyć worek włókninowy.

### Rysunek C

3. Założyć i zablokować głowicę ssącą.

### Odkurzanie na mokro

### ⚠ NIEBEZPIECZEŃSTWO

#### Niebezpieczeństwo występowania szkodliwych dla zdrowia pyłów

Choroby układu oddechowego wywołane przez wdychanie pyłów.

Przy odkurzaniu na mokro nie można zbierać żadnych szkodliwych dla zdrowia pyłów.

### Montaż ściągacza

1. Wymontować listwę szczotkową.

### Rysunek D

2. Zamontować ściągacze.

### Wskazówka

Ściągacz powinien być skierowany karbowaną stroną na zewnątrz.

### Usuwanie worka włókninowego

- Przy odkurzaniu mokrych zanieczyszczeń należy zawsze wyjąć worek włókninowy.
  - 1. Odblokować i zdjąć głowicę ssącą.
  - 2. Wyjąć worek z włókniny, podnosząc go do góry.
- ### Rysunek E
3. Włożyć suwak zamykający i szczelnie zamknąć worek włókninowy.
  4. Zużyty worek włókninowy zutylizować zgodnie z obowiązującymi przepisami.
  5. Założyć i zablokować głowicę ssącą.

### Ogólne

- Podczas odsysania mokrych zanieczyszczeń dyszą do fug lub dyszą do tapicerki (opcja), albo gdy ze zbiornika zasysana jest przede wszystkim woda, nie należy naciskać przycisku funkcji „Półautomatyczne oczyszczanie filtra”.
- Po zakończeniu odkurzania na mokro: Wyczyścić wkład filtracyjny przy użyciu systemu oczyszczania filtra i wysuszyć przed odkurzaniem na sucho. Zbiornik należy wyczyścić wilgotną szmatką i osuszyć.



### Złącze zaciskowe

Wąż ssący jest zaopatrzony w system zatraskowy. Można podłączać wszystkie akcesoria o średnicy znamionowej 35 mm.

### Rysunek F

## Obsługa

### Wyłącznik główny

	Urządzenie WŁ. Półautomatyczny system oczyszczania filtra: WŁ. Gniazdo: WŁ.
	Urządzenie WYŁ.
	Urządzenie WŁ. Półautomatyczny system oczyszczania filtra: WŁ. Gniazdo: WYŁ.

### Włączanie urządzenia

1. Podłączyć wtyczkę sieciową.
2. Ustawić wyłącznik główny na odpowiednim programie.

### Praca z elektronarzędziami

Dotyczy tylko urządzeń z wbudowanym gniazdem (APL):

#### **⚠ NIEBEZPIECZEŃSTWO**

##### **Niebezpieczeństwo porażenia prądem**

Niebezpieczeństwo zranienia i uszkodzenia.

Gniazdko jest przeznaczone wyłącznie do bezpośredniego podłączenia elektronarzędzia do odkurzacza. Każde inne wykorzystanie gniazdko jest niedozwolone.

1. Podłączyć wtyczkę elektronarzędzia do odkurzacza. Odkurzacze znajduje się w trybie oczekiwania.
2. Ustawić wyłącznik główny na programie pozycji 2.

##### **Wskazówka**

Odkurzacze jest automatycznie włączany i wyłączany wraz z elektronarzędziem.

##### **Wskazówka**

Opóźnienie rozruchu odkurzacza wynosi maks. 0,5 sekundy, a opóźnienie wyłączenia - maks. do 5 sekund.

##### **Wskazówka**

Wartość mocy przyłączenia elektronarzędzia, patrz dane techniczne.

3. Zdjąć krzywkę z węża ssącego.

##### **Rysunek G**

4. Odkręcić złącze zaciskowe.
5. Przykręcić nasuwkę gumową.
6. Podłączyć nasuwkę gumową do elektronarzędzia.

##### **Rysunek H**

### Półautomatyczne oczyszczanie filtra

##### **Wskazówka**

Uruchamianie systemu oczyszczania filtra co 5-10 minut wydłuża żywotność wkładu filtracyjnego.

##### **Wskazówka**

Włączenie funkcji półautomatycznego oczyszczania filtra jest możliwe tylko przy włączonym urządzeniu.

1. Nacisnąć 5 razy przycisk półautomatycznego oczyszczania filtra. Następnie wkład filtracyjny jest czyszczony podmuchem powietrza (pulsujący szum).
2. Czyszczenie Power (przy szczególnie zanieczyszczonym głównym wkładzie filtracyjnym): Zamknąć ręką rurę ssącą lub krzywkę albo ustawić krzywkę w pozycji do czyszczenia i jednocześnie nacisnąć 5x przycisk półautomatycznego czyszczenia filtra.

##### **Rysunek I**

### Opróżnienie zbiornika zanieczyszczeń

#### **⚠ OSTRZEŻENIE**

##### **Zagrożenie ściekami**

Zanieczyszczenie środowiska

Przestrzegać lokalnych przepisów dotyczących oczyszczania ścieków.

- Kanał ssący jest wyposażony w pływak.
- Przepływ ssania zostaje przerwany, gdy osiągnięty zostanie maksymalny dopuszczalny poziom brudnej wody w zbiorniku.

1. Wyłączyć urządzenie, naciskając wyłącznik główny.
2. Opróżnić zbiornik.

### Wyłączanie urządzenia

1. Nacisnąć 5 razy przycisk półautomatycznego oczyszczania filtra.
2. Wyłączyć urządzenie, naciskając wyłącznik główny.
3. Wyciągnąć wtyczkę sieciową.

### Po każdym użyciu

1. Opróżnić zbiornik.
2. Wyczyścić urządzenie wewnątrz i na zewnątrz odkurzając je i wycierając wilgotną ściereczką.

### Przechowywanie urządzenia

1. Przechowywać rurę ssącą, wąż ssący, przewód zasilający, dyszę szczelinową i, jeśli to konieczne, gumową nasuwkę w sposób pokazany na rysunku.

##### **Rysunek J**

2. Przenieść urządzenie do suchego pomieszczenia i zabezpieczyć przed dostępem osób nieupoważnionych.

### Transport

#### **⚠ OSTROŻNIE**

##### **Nieuwzględnianie masy urządzenia**

Niebezpieczeństwo odniesienia obrażeń i uszkodzenia  
Podczas transportu zwrócić uwagę na masę urządzenia.

1. Wyjąć rurę ssącą z dyszą podłogową z mocowania. Nosić urządzenie trzymając za uchwyt i rurę ssącą.
2. W razie dłuższego transportu akcesoria przechowywać w sposób pokazany na rysunku J.
3. Na czas transportu w pojazdach należy zabezpieczyć urządzenie przed ślizganiem się i przechyleniem zgodnie z obowiązującymi przepisami.

### Składowanie

#### **⚠ OSTROŻNIE**

##### **Nieuwzględnianie masy urządzenia**

Niebezpieczeństwo odniesienia obrażeń i uszkodzenia  
Podczas składowania uwzględnić masę urządzenia.

To urządzenie może być przechowywane tylko wewnątrz pomieszczeń.

### Czyszczenie i konserwacja

#### **⚠ NIEBEZPIECZEŃSTWO**

##### **Niebezpieczeństwo porażenia prądem**

Obrażenia z powodu dotknięcia elementów przewodzących prąd

Wyłączyć urządzenie.

Odłączyć wtyczkę sieciową.

Maszynny usuwający pyły to urządzenia przeznaczone do zapobiegania i usuwania zagrożeń zgodnie z BGV A1.



## UWAGA

### Srodki pielęgnacyjne zawierające silikon

Mogą być szkodliwe dla części z tworzywa sztucznego. Do czyszczenia nie używać środków pielęgnacyjnych zawierających silikon.

- Proste prace konserwacyjne i pielęgnacyjne można wykonywać samemu.
- Regularnie czyścić powierzchnię urządzenia i wewnętrzną stronę zbiornika wilgotną szmatką.

### Wymiana wkładu filtracyjnego

1. Odblokować i zdjąć głowicę ssącą.
2. Obrócić głowicę ssącą o 180° i odłożyć.
3. Wykręcić nakrętkę mocującą.
4. Wyjąć wkład filtracyjny.
5. Zużyty wkład filtracyjny należy zutylizować zgodnie z obowiązującymi przepisami.
6. Usunąć powstałe zanieczyszczenie po stronie czystego powietrza.
7. Wyczyścić mocowanie filtra oraz powierzchnię stykową mocowania filtra za pomocą wilgotnej szmatki.
8. Założyć nowy wkład filtracyjny.
9. Włożyć i dokręcić nakrętkę mocującą.
10. Założyć i zablokować głowicę ssącą.

### Wymiana worka włókninowego

1. Odblokować i zdjąć głowicę ssącą.
2. Wyjąć worek z włókniny, podnosząc go do góry.

#### Rysunek E

3. Włożyć suwak zamykający i szczelnie zamknąć worek włókninowy.
4. Zużyty worek włókninowy zutylizować zgodnie z obowiązującymi przepisami.
5. Założyć nowy worek włókninowy.
6. Założyć i zablokować głowicę ssącą.

## Usuwanie usterek

### ⚠ NIEBEZPIECZEŃSTWO

#### Niebezpieczeństwo porażenia prądem

Obrażenia z powodu dotknięcia elementów przewodzących prąd

Wyłączyć urządzenie.

Odłączyć wtyczkę sieciową.

#### Wskazówka

W przypadku wystąpienia usterki (np. pęknięcie filtra) należy natychmiast wyłączyć urządzenie. Przed ponownym uruchomieniem należy usunąć usterkę.

#### Turbina ssąca nie działa

1. Sprawdzić gniazdko i bezpiecznik w instalacji zasilającej.
2. Sprawdzić kabel sieciowy, wtyczkę sieciową i w razie potrzeby gniazdko urządzenia.
3. Włączyć urządzenie.

#### Turbina ssąca pracuje, ale urządzenie nie zasysa

Pływak zamyka kanał ssący

1. Opróżnić zbiornik zanieczyszczeń.

#### Siła ssania słabnie

1. Usunąć zatory z dyszy ssącej, rury ssącej, węża ssącego lub wkładu filtracyjnego.
2. Wymienić napełniony worek włókninowy.
3. Nacisnąć 5 razy przycisk półautomatycznego czyszczenia filtra przy włączonym urządzeniu.
4. Wymienić wkład filtracyjny.

#### Wydostawianie się pyłu podczas odkurzania

1. Sprawdzić położenie montażowe wkładu filtracyjnego.
2. Wymienić wkład filtracyjny.

#### Półautomatyczne czyszczenie filtra nie działa

1. Waż ssący nie jest podłączony.

#### Półautomatyczne czyszczenie filtra nie wyłącza się

1. Skontaktować się z serwisem.

#### Nie można włączyć półautomatycznego czyszczenia filtra

1. Skontaktować się z serwisem.

## Serwis

Jeśli usterka nie może zostać usunięta, urządzenie musi zostać skontrolowane w serwisie.

## Gwarancja

W każdym kraju obowiązują warunki gwarancji określone przez dystrybutora. Ewentualne usterki urządzenia usuwane są w okresie gwarancji bezpłatnie, o ile spowodowane są błędem materiałowym lub produkcyjnym. W sprawach napraw gwarancyjnych prosimy kierować się z dowodem zakupu do dystrybutora lub do autoryzowanego punktu serwisowego.

(Adres znajduje się na odwrocie)

## Akcesoria i części zamienne

Należy stosować tylko oryginalne akcesoria i części zamienne, ponieważ gwarantują one bezpieczną i bezawaryjną pracę urządzenia.

Informacje dotyczące akcesoriów i części zamiennych można znaleźć na stronie [www.starmix.de](http://www.starmix.de).

## Deklaracja zgodności UE

Niniejszym oświadczamy, że określone poniżej urządzenie odpowiada pod względem koncepcji, konstrukcji oraz wprowadzonej przez nas do handlu wersji obowiązującym zasadniczym wymogom dyrektyw UE dotyczącym bezpieczeństwa i zdrowia. Wszelkie nieuzgodnione z nami modyfikacje urządzenia powodują utratę ważności tego oświadczenia.

Produkt: NTS

Typ: eCRAFT PL-1422, eCRAFT APL-1422, eCRAFT APL-1430

#### Obowiązujące dyrektywy UE

2006/42/WE

2011/65/UE

2014/30/UE

#### Zastosowane normy zharmonizowane

EN 50581

EN 55014-1: 2017

EN 55014-2: 2015

EN 60335-1

EN 60335-2-69

EN 61000-3-2: 2014

EN 61000-3-3: 2013

EN 62233: 2008

#### Zastosowane normy krajowe

-

Niżej podpisana osoba działa na zlecenie i z upoważnienia zarządu przedsiębiorstwa.

Carsten Gresser  
Head of Quality Assurance  
ELECTROSTAR GmbH  
Hans-Zinser-Strasse 1-3  
73061 Ebersbach / Fils, Niemcy  
Ebersbach / Fils, 2020/03/01

## Dane techniczne

		eCRAFT PL-1422	eCRAFT APL-1422	eCRAFT APL-1430
<b>Przyłącze elektryczne</b>				
Napięcie sieciowe	V	220-240	220-240	220-240
Faza	~	1	1	1
Częstotliwość sieciowa	Hz	50-60	50-60	50-60
Stopień ochrony		IPX4	IPX4	IPX4
Klasa ochrony		II		
Klasa ochrony			I	I
Moc znamionowa	W	1200	1200	1200
Maksymalna moc	W	1400	1400	1400
Wartość mocy przyłączenia gniazda urządzenia (EU)	W		100-2100	100-2100
<b>Wydajność urządzenia</b>				
Pojemność zbiornika	l	21	21	27
Ilość cieczy potrzebna do napełnienia	l	14	14	22
Ilość powietrza (maks.)	m <sup>3</sup> /h	130	130	130
Ilość powietrza (maks., silnik ssący)	m <sup>3</sup> /h	254	254	254
Podciśnienie (maks.)	kPa (mbar)	19,0 (190)	19,0 (190)	19,0 (190)
Podciśnienie (maks., silnik ssący)	kPa (mbar)	25,5 (255)	25,5 (255)	25,5 (255)
<b>Wymiary i masa</b>				
Typowy ciężar roboczy	kg	6,3	6,8	7,6
Dł. x szer. x wys.	mm	380 x 370 x 505	380 x 370 x 505	380 x 370 x 640
Średnica węża ssącego	mm	35	35	35
Długość węża ssącego	m	2,5	2,5	2,5
<b>Wartości określone zgodnie z EN 60335-2-69</b>				
Poziom ciśnienie akustycznego L <sub>pA</sub>	dB(A)	72	72	70
Niepewność pomiaru K <sub>pA</sub>	dB(A)	1	1	1
Drgania przenoszone przez kończyny górne	m/s <sup>2</sup>	<2,5	<2,5	<2,5
Niepewność pomiaru K	m/s <sup>2</sup>	0,2	0,2	0,2
<b>Kabel sieciowy</b>				
Typ kabla sieciowego	mm <sup>2</sup>	H05VV-F 2x0,75	H05VV-F 3x1,5	H05VV-F 3x1,5
Numer części (EU)		454665	454504	454504
Numer części (GB)		454689	454740	454740
Numer części (CH)		454672	454733	454733
Numer części (DK)		454696	454757	454757
Długość kabla	m	6	6	6

Zmiany techniczne zastrzeżone.

## Tartalom

Általános utasítások .....	75
Környezetvédelem .....	75
Rendeltetésszerű alkalmazás .....	75
A készülék leírása .....	75
Szimbólumok a készüléken .....	75
Előkészítés .....	76
Üzembe helyezés .....	76
Kezelés .....	76
Szállítás .....	77
Tárolás .....	77
Ápolás és karbantartás .....	77
Segítség üzemzavarok esetén .....	78
Garancia .....	78
Tartozékok és pótalkatrészek .....	78
EU-megfelelőségi nyilatkozat .....	78
Műszaki adatok .....	79

## Általános utasítások



A készülék első használata előtt olvassa el az eredeti kezelési útmutatót és a mellékelt biztonsági tanácsokat. Ezeknek megfelelően járjon el.

Őrizze meg mindkét tájékoztatót későbbi használatra vagy a következő tulajdonos számára.

- A használati utasítás és a biztonsági tanácsok be nem tartása a készülék károsodásához, valamint a kezelő és más személyek veszélyeztetéséhez vezethet.
- A szállítás során keletkezett károk esetén azonnal értesítse a kereskedőt.
- Kicsomagolásnál ellenőrizze, hogy a csomagolásból nem hiányzik-e valamilyen tartozék, illetve a csomagolás tartalma nem károsodott-e.

## Környezetvédelem



A csomagolóanyag újrahasznosítható. Kérjük, környezetbarát módon semmisítse meg a csomagolást.



Az elektromos és elektronikus készülékek értékes, újrahasznosítható anyagokat, és gyakran olyan alkotóelemeket, például elemeket, akkumulátorokat vagy olajat is tartalmaznak, melyek nem megfelelő kezelése vagy helytelen megsemmisítése potenciális veszélyt jelenthet az emberek egészségre és a környezetre. Ezek az alkotóelemek azonban a készülék rendeltetésszerű üzemeléséhez szükségesek. Az ezzel a szimbólummal jelölt készülékeket nem szabad a háztartási hulladékkal együtt megsemmisíteni.

## Rendeltetésszerű alkalmazás

- Ez a porszívó padló- és falfelületek nedves- és száraztisztítására szolgál.
- A készülék a gépeken és készülékeken jelen levő száraz, nem éghető, egészségre ártalmas, az EN 60335-2-69 szabvány szerinti L porosztályba tartozó porok elszívására alkalmas. Korlátozás: Rákkeltő anyagokat tilos azzal felszívni.
- A készülék ipari használatra, pl. szállodákban, iskolákban, kórházakban, gyárakban, üzletekben, irodákban és bereményekben történő használatra készült.

## A készülék leírása

### Ábra A

- 1 Padlókefe tartója
- 2 Szívótömlő
- 3 Levegőkivezető nyílás, munkalevegő
- 4 Szívófej
- 5 A szívófej reteszelése
- 6 Szennytartály
- 7 Kormánygörgő
- 8 Süllyesztett fogantyú
- 9 Levegőbevezető nyílás, motor hűtőlevegője
- 10 Szívócsonc
- 11 Padlótisztító fej
- 12 Szívócső
- 13 Aljzat (csak eCRAFT APL)
- 14 Főkapcsoló
- 15 Szűrőletisztítás nyomógombja
- 16 A könyökcső tisztítási helyzete
- 17 fogó
- 18 Rögzítőgyűrű
- 19 Tömlőkampó
- 20 Úszó
- 21 Könyökcső
- 22 Patronsűrű (PES)
- 23 Rögzítőanya
- 24 Szívócső tartója
- 25 Tartó a fugafejhez
- 26 Típus tábla
- 27 Kábelkampó
- 28 Hálózati kábel
- 29 Tartó gumihüvelyhez

## Szimbólumok a készüléken

### Porosztály



**FIGYELMEZTETÉS:** Ez a készülék egészségre ártalmas porokat tartalmaz. Az üritést és karbantartást, a porzsák eltávolítását is beleértve, kizárólag hozzáértő személyek végezhetik el, megfelelő védőfelszerelés viselése mellett. Ne kapcsolja be a teljes szűrőrendszer telepítése előtt.

## Patronszűrő

	Patronszűrő (PES)	
	Rendelési szám	454856

## Előkészítés

1. Csomagolja ki a készüléket, és szerelje fel a tartozékokat.  
**Ábra B**

## Üzembe helyezés

### ⚠ FIGYELMEZTETÉS

#### **Égésre ártalmas por okozta veszély**

A por belélegzése légzőszervi megbetegedésekhez vezethet.

Szűrőelem nélkül ne porszívózzon, mert akkor a megnövekedett finompor-kibocsátás miatt egészségügyi veszély léphet fel. Ezért a patronszűrőt szíváskor mindig fel kell helyezni.

### FIGYELEM

#### **Finom por bejutása miatti veszély**

A szivómotor károsodásának veszélye.

Porszívózás közben soha ne távolítsa el a patronszűrőt.

## Antisztatikus rendszer

Csak a beépített dugaszoló aljzattal rendelkező készülékeknél (APL):

A földelt csatlakozócsomponkon keresztül vezeti le a rendszer a sztatikus feltöltődéseket. Ezáltal a szikra képződés és az áramlökések megelőzhetőek az elektromosan vezető tartozékkal (opcionális).

## Száraz szívás

- eCRAFT 1422: A készülék elzáró füllel rendelkező vilesszűrő tasakkal van ellátva, rendelési szám: 454870 (5 darab).
- eCRAFT 1430: A készülék elzáró füllel rendelkező vilesszűrő tasakkal van ellátva, rendelési szám: 455105 (5 darab).

### Megjegyzés

Ez a készülék az L porosztállyal bezárólag bármilyen típusú por felszívására alkalmas.

### Megjegyzés

A készülék ipari porszívóként száraz, nem éghető, 1 mg/m<sup>3</sup> vagy nagyobb foglalkozási expozíciós határértékű porok felszívására alkalmas.

- A finom por felszívásakor ajánlatos további vilesszűrő tasakot alkalmazni.

## A vilesszűrő tasak beszerelése

1. Reteszelve ki és vegye le a szívófejet.
2. Csatlakoztassa a vilesszűrő tasakot.  
**Ábra C**
3. Helyezze fel és reteszelve a szívófejet.

## Nedves szívás

### ⚠ VESZÉLY

#### **Égésre ártalmas por okozta veszély**

A por belélegzése légzőszervi megbetegedésekhez vezethet.

Nedves szívás esetén nem szabad égésre ártalmas porokat összegyűjteni.

## A gumiperem beszerelése

1. Szerelje ki a kefecsikot.

### Ábra D

2. Szerelje be a gumiperemeket.

### Megjegyzés

A gumiperem strukturált oldalának kifele kell néznie.

## A vilesszűrő tasak eltávolítása

- Nedves szennyeződés felszívásánál minden esetben el kell távolítani a vilesszűrő tasakot.

1. Reteszelve ki és vegye le a szívófejet.
2. Húzza ki a textil porzsákot a keretből.

### Ábra E

3. Kattintsa be az elzáró fület, és zárja hézagmentesen a vilesszűrő tasakot.
4. A használt vilesszűrő tasakot a törvényi előírásoknak megfelelően ártalmatlanítsa.
5. Helyezze fel és reteszelve a szívófejet.

## Általános tudnivalók

- A nedves szennyeződés fugafejvel vagy pámafejvel (opció) történő felszívásakor, illetve ha túlnyomórészt vizet szív fel egy tartályból, javasoljuk, hogy ne működtesse a „Félautomata szűrőletisztítás” funkció nyomógombját.
- A nedves szívás befejezése után: Tisztítsa meg a patronszűrőt a szűrőréz letisztításával, és hagyja megszáradni, mielőtt megkezdi a száraz szívást. Tisztítsa meg a tartályt nedves kendővel, majd szárítsa meg.



## Klipisz csatlakozás

A szívatómlő klipsz rendszerrel van felszerelve. Minden 35 mm névleges átmérőjű tartozék alkatrész csatlakoztatható.

### Ábra F

## Kezelés

### Főkapcsoló

	Készülék BE Félautomata szűrőletisztítás: BE Aljzat: BE
	Készülék KI
	Készülék BE Félautomata szűrőletisztítás: BE Aljzat: KI

## A készülék bekapcsolása

1. Dugja be a hálózati dugaszt.
2. Állítsa a főkapcsolót a kívánt programra.

## Elektromos szerszámokkal végzett munkálatok

Csak a beépített dugaszoló aljzattal rendelkező készülékeknél (APL):

### ⚠ VESZÉLY

#### **Áramütés veszélye**

Sérülés és károsodás veszélye.

A dugaszoló aljzat kizárólag az elektromos szerszámok porszívóhoz történő közvetlen csatlakoztatására szolgál. A dugaszoló aljzat minden más felhasználása nem megengedett.

## Szállítás

### ⚠ VIGYÁZAT

#### **A súly figyelmen kívül hagyása**

Sérülés és károsodás veszélye

Szállítás során ügyeljen a készülék súlyára.

1. Vegye ki a szívócsövet a padlókefével együtt a tartóból. A készüléket a hordozáshoz a fogójánál és a szívócsőnél fogja meg.
2. Hosszabb ideig tartó szállításkor tárolja a tartozék alkatrészeket a J ábra szerint.
3. Járműben történő szállítás esetén a készüléket a mindenkor érvényes irányelvek szerint biztosítsa csúszás és felborulás ellen.

## Tárolás

### ⚠ VIGYÁZAT

#### **A súly figyelmen kívül hagyása**

Sérülés és károsodás veszélye

Raktározás során ügyeljen a készülék súlyára.

A készüléket csak belső terekben szabad tárolni.

## Ápolás és karbantartás

### ⚠ VESZÉLY

#### **Áramütés veszélye**

Sérülésveszély áram alatt álló részek érintése miatt

Kapcsolja ki a készüléket.

Húzza ki a hálózati dugaszt.

A porelhárító gépek a BGV A1 értelmében a veszélyekkel szembeni védelemre vagy azok elhárítására szolgáló biztonsági berendezések.

### FIGYELEM

#### **A szilikon tartalmú ápolószerek**

megtámadhatják a műanyag részeket.

Ne használjon szilikon tartalmú ápolószert a tisztításhoz.

- Az egyszerű karbantartási és ápolási munkákat ön maga is elvégezheti.
- A készülék felületét és a tartály belső oldalát rendszeresen meg kell tisztítani egy nedves ruhával.

### Patronsűrítő cseréje

1. Reteszelve ki és vegye le a szívófejet.
2. Forgassa el a szívófejet 180°-kal, és tegye le.
3. Csavarja ki a rögzítőanyagot.
4. Vegye le a patronsűrítőt.
5. A használt patronsűrítőt törvényi előírásoknak megfelelően ártalmatlanítsa.
6. A tisztalevegős oldalra jutott szennyeződést távolítsa el.
7. Nedves ronggyal tisztítsa meg a szűrő felfogót és a szűrő felfogó burkolatát.
8. Helyezze fel az új patronsűrítőt.
9. Helyezze be és húzza meg a rögzítőanyagot.
10. Helyezze fel és reteszelve a szívófejet.

### A vilesszűrő tasak cseréje

1. Reteszelve ki és vegye le a szívófejet.
2. Húzza ki a textil porzsákot a keretből.
3. **Ábra E**
3. Kattintsa be az elzáró fület, és zárja hézagmentesen a vilesszűrő tasakot.
4. A használt vilesszűrő tasakot a törvényi előírásoknak megfelelően ártalmatlanítsa.
5. Illeszse be az új vilesszűrő tasakot.
6. Helyezze fel és reteszelve a szívófejet.

1. Csatlakoztassa az elektromos szerszám hálózati dugaszát a porszívóhoz. A porszívó standby üzemmódban van.

2. Állítsa a főkapcsolót a 2. programra.

### Megjegyzés

A porszívó az elektromos szerszámmal együtt automatikusan ki- és bekapcsol.

### Megjegyzés

A porszívó max. 0,5 másodperc indítási késleltetéssel és max. 5 másodperc leállítási késleltetéssel rendelkezik.

### Megjegyzés

Elektromos szerszámok hálózati csatlakozási értéke, lásd a Műszaki adatokat.

3. Távolítsa el a könyökcsovet a szívótömlőről.

### Ábra G

4. Tekerje le a kaptocot.
5. Csavarja fel a gumigyűrűt.
6. Csatlakoztassa a gumigyűrűt az elektromos szerszámmal.

### Ábra H

## Félaautomata szűrőletisztítás

### Megjegyzés

A szűrőletisztítás 5-10 percenkénti működtetése meghosszabbítja a patronszűrő élettartamát.

### Megjegyzés

A félaautomata szűrőletisztítás bekapcsolása csak bekapcsolt készülék mellett lehetséges.

1. Működtesse 5-ször a félaautomata szűrőletisztítás nyomógombját. A patronszűrő ekkor levegőbefújással megtisztításra kerül (pulzáló hang).
2. Power tisztítás (a patronszűrő erős szennyeződése esetén): A szívócsövet, illetve a könyökcsovet kézzel zárja le vagy helyezze a könyökcsovet tisztítási helyzetbe, és ugyanakkor működtesse 5-ször a félaautomata szűrőletisztítás nyomógombját.

### Ábra I

## Szennytartály kiürítése

### ⚠ FIGYELMEZTETÉS

#### **Szennyvíz által okozott veszély**

Környezetszennyezés

Vegye figyelembe a szennyvízkezelésre vonatkozó helyi előírásokat.

- A szívócsatona úszóval rendelkezik.
- A tartályban a megengedett szennyvízszint elérésekor a szívóáram megszakad.

1. Kapcsolja ki a készüléket a főkapcsolóval.
2. Üritse ki a tartályt.

## A készülék kikapcsolása

1. Működtesse 5-ször a félaautomata szűrőletisztítás nyomógombját.
2. Kapcsolja ki a készüléket a főkapcsolóval.
3. Húzza ki a hálózati dugaszt.

## Minden használat után

1. Üritse ki a tartályt.
2. Tisztítsa meg a készüléket belül és kívül porszívózással és egy nedves kendővel való letöréssel.

## A készülék tárolása

1. Tárolja a szívócsövet, a szívótömlőt, a hálózati kábelt, a fufagefet és szükség esetén a gumihüvelyt az ábrán látható módon.

### Ábra J

2. Állítsa a készüléket egy száraz helyiségbe, és biztosítsa jogosulatlan hozzáférés ellen.

## Segítség üzemzavarok esetén

### ⚠ **VESZÉLY**

#### **Aramütés veszélye**

Sérülésveszély áram alatt álló részek érintése miatt  
Kapcsolja ki a készüléket.

Húzza ki a hálózati dugaszt.

#### **Megjegyzés**

Amennyiben üzemzavar lép fel (pl. szűrőtörés), a készüléket azonnal le kell kapcsolni. Az ismételt üzembe helyezés előtt az üzemzavart el kell hárítani.

#### **Szívóturbina nem működik**

1. Ellenőrizze a dugaszoló aljzatot és az áramellátás biztosítékát.
2. Ellenőrizze a hálózati kábelt, a hálózati dugaszt és adott esetben a készülék dugaszolóaljzatát.
3. Kapcsolja be a készüléket.

#### **A szivóturbina működik, de a készülék nem szív**

Az úszó elzárja a szívócsatornát

1. Űritse ki a szennytartályt.

#### **A szívóerő csökken**

1. Távolítsa el az elzáró szennyeződések a szívófejből, szívócsőből, szívótömlőből vagy a patronszűrőből.
2. Cserélje ki a teli vilesszűrő tasakot.
3. Működtesse bekapcsolt készülék mellett 5-ször a félautomata szűrőletisztítás nyomógombját.
4. Cserélje ki a patronszűrőt.

#### **Por kilépése szívás közben**

1. Ellenőrizze, hogy a patronszűrő megfelelő beszerelési helyzetben van-e.
2. Cserélje ki a patronszűrőt.

#### **A félautomata szűrőletisztítás nem működik**

1. Szívótömlő nincs csatlakoztatva.

#### **A félautomata szűrőletisztítás nem kapcsol le**

1. Értesítse az ügyfélszolgálatot.

#### **A félautomata szűrőletisztítást nem lehet bekapcsolni**

1. Értesítse az ügyfélszolgálatot.

## Ügyfélszolgálat

Ha az üzemzavart nem sikerül elhárítani, a készüléket az ügyfélszolgálattal kell megvizsgáltatni.

## Garancia

Minden országban az illetékes értékesítő társaságunk által megadott garanciális feltételek vannak érvényben. A készüléknél felmerülő esetleges zavarokat a garanciaidőn belül díjmentesen orvosoljuk, amennyiben anyag-, illetve gyártási hibáról van szó. Garanciális esetben kérjük, a számlával együtt forduljon kereskedőjéhez vagy a legközelebbi, arra jogosult ügyfélszolgálati irodához.

(A címet lásd a hátoldalon)

## Tartozékok és pótalkatrészek

Csak eredeti tartozékot és eredeti pótalkatrészt alkalmazzon; ezek garantálják a készülék biztonságos és zavarmentes üzemelését.

A tartozékokra és pótalkatrészekre vonatkozóan információkat itt talál: [www.starmix.de](http://www.starmix.de).

## EU-megfelelőségi nyilatkozat

Ezúton kijelentjük, hogy az alább megjelölt gép tervezése és felépítése alapján, valamint az általunk forgalomba hozott kivitelben megfelel a vonatkozó EU-irányelvek alapvető biztonsági és egészségügyi követelményeinek. A gépen végzett, de velünk nem egyeztetett módosítás esetén jelen nyilatkozat érvényét veszti.

Termék: NTS

Típus: eCRAFT PL-1422, eCRAFT APL-1422, eCRAFT APL-1430

#### **Vonatkozó EU-irányelvek**

2006/42/EK

2011/65/EU irányelv

2014/30/EU irányelv

#### **Alkalmazott harmonizált szabványok**

EN 50581

EN 55014-1: 2017

EN 55014-2: 2015

EN 60335-1

EN 60335-2-69

EN 61000-3-2: 2014

EN 61000-3-3: 2013

EN 62233: 2008

#### **Alkalmazott nemzeti szabványok**

-

Az aláíró az ügyvezetés megbízásából és teljes körű meghatalmazásával jár el.

Carsten Gresser

Minőségbiztosítási vezető

ELECTROSTAR GmbH

Hans-Zinser-Strasse 1-3

73061 Ebersbach/Fils, Németország

Ebersbach/Fils, 2020/03/01

## Műszaki adatok

		eCRAFT PL-1422	eCRAFT APL-1422	eCRAFT APL-1430
<b>Elektromos csatlakozás</b>				
Hálózati feszültség	V	220-240	220-240	220-240
Fázis	~	1	1	1
Hálózati frekvencia	Hz	50-60	50-60	50-60
Védettség		IPX4	IPX4	IPX4
Érintésvédelmi osztály		II		
Érintésvédelmi osztály			I	I
Névleges teljesítmény	W	1200	1200	1200
Maximális teljesítmény	W	1400	1400	1400
Készülék-csatlakozójaizat hálózati csatlakozási értéke (EU)	W		100-2100	100-2100
<b>A készülék teljesítményre vonatkozó adatai</b>				
Tartály tartalma	l	21	21	27
Folyadék-töltésszint	l	14	14	22
Levegőmennyiség (max.)	m <sup>3</sup> /h	130	130	130
Levegőmennyiség (max., szivómotor)	m <sup>3</sup> /h	254	254	254
Vákuum (max.)	kPa (mbar)	19,0 (190)	19,0 (190)	19,0 (190)
Vákuum (max., szivómotor)	kPa (mbar)	25,5 (255)	25,5 (255)	25,5 (255)
<b>Méreték és súlyok</b>				
Jellemző üzemi súly	kg	6,3	6,8	7,6
Hosszúság x szélesség x magasság	mm	380 x 370 x 505	380 x 370 x 505	380 x 370 x 640
Szivótömlő átmérője	mm	35	35	35
Szivótömlő hossza	m	2,5	2,5	2,5
<b>Az EN 60335-2-69 szerint meghatározott értékek</b>				
Zajszint L <sub>pA</sub>	dB(A)	72	72	70
Bizonytalansági paraméter K <sub>pA</sub>	dB(A)	1	1	1
Kéz-kar-vibrációs érték	m/s <sup>2</sup>	<2,5	<2,5	<2,5
Bizonytalansági paraméter K	m/s <sup>2</sup>	0,2	0,2	0,2
<b>Hálózati kábel</b>				
Hálózati kábel típusa	mm <sup>2</sup>	H05VV-F 2x0,75	H05VV-F 3x1,5	H05VV-F 3x1,5
Alkatrészszám (EU)		454665	454504	454504
Alkatrészszám (GB)		454689	454740	454740
Alkatrészszám (CH)		454672	454733	454733
Alkatrészszám (DK)		454696	454757	454757
Kábelhossz	m	6	6	6

A műszaki változtatások jogát fenntartjuk.

## Obsah

Obecné pokyny .....	80
Ochrana životního prostředí .....	80
Použití v souladu s určením .....	80
Popis přístroje .....	80
Symboly na přístroji .....	80
Příprava .....	81
Uvedení do provozu .....	81
Obsluha .....	81
Přeprava .....	82
Skladování .....	82
Péče a údržba .....	82
Nápověda při poruchách .....	83
Záruka .....	83
Příslušenství a náhradní díly .....	83
EU prohlášení o shodě .....	83
Technické údaje .....	84

## Obecné pokyny



Před prvním použitím přístroje si přečtete tento překlad originálního návodu k použití a přiložené

bezpečnostní pokyny. Řiďte se jimi.

Uschovejte obě příručky pro pozdější použití nebo pro dalšího vlastníka.

- V případě nedodržování návodu k použití a bezpečnostních pokynů mohou vzniknout škody na přístroji a nebezpečí pro obsluhu a další osoby.
- Škody vzniklé při přepravě ihned oznámte prodejci.
- Při vybalení zkontrolujte obsah balení, zda nechybí příslušenství a zda není obsah poškozený.

## Ochrana životního prostředí



Obalové materiály jsou recyklovatelné. Obaly prosím likvidujte ekologickým způsobem.



Elektrické a elektronické přístroje obsahují hodnotné recyklovatelné materiály a často součásti, jako baterie, akumulátory nebo olej, které mohou při chybném zacházení nebo

likvidaci představovat potenciální nebezpečí pro lidské zdraví nebo pro životní prostředí. Pro řádný provoz přístroje jsou však tyto součásti nezbytné. Přístroje označené tímto symbolem se nesmí likvidovat s domovním odpadem.

## Použití v souladu s určením

- Tento vysavač je určen pro suché a mokré čištění podlah a stěn.
- Přístroj je vhodný k odsávání suchého, nehořlavého, zdraví škodlivého prachu na strojích a přístrojích; prachová třída L dle EN 60335-2-69. Omezení: Nesmí se vysávat rakovinotvorné (karcinogenní) látky.
- Tento přístroj je vhodný k průmyslovému použití, např. v hotelech, školách, nemocnicích, továrnách, obchodech, v kancelářích a pohostinských zařízeních.

## Popis přístroje

### Ilustrace A

- ① Uchycení podlahové hubice
- ② Sací hadice
- ③ Výstup vzduchu, pracovní vzduch

- ④ Sací hlava
- ⑤ Zajištění sací hlavy
- ⑥ Nádoba na nečistoty
- ⑦ Řiditelné kolečko
- ⑧ Zapuštěné madlo
- ⑨ Vstup vzduchu, chladicí vzduch motoru
- ⑩ Sací hrdlo
- ⑪ Podlahová hubice
- ⑫ Sací hubice
- ⑬ Zásuvka (pouze eCRAFT APL)
- ⑭ Hlavní vypínač
- ⑮ Tlačítko čištění filtru
- ⑯ Čisticí poloha pro kolena
- ⑰ Držadlo
- ⑱ Upevňovací oko
- ⑲ Háček hadice
- ⑳ Plovák
- ㉑ Koleno
- ㉒ Patronový filtr (PES)
- ㉓ Upevňovací matice
- ㉔ Držák sací trubice
- ㉕ Držák štěrbínové hubice
- ㉖ Typový štítek
- ㉗ Držák kabelu
- ㉘ Síťový kabel
- ㉙ Držadlo na pryžovou objímku

## Symboly na přístroji

### Prachová třída

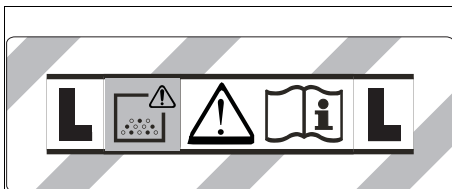

**VAROVÁNÍ:** Tento přístroj obsahuje zdraví nebezpečný prach. Jeho vyprazdňování a údržbu včetně odstranění prachového sáčku smí provádět jen znalé osoby, jež nosí vhodné ochranné pracovní prostředky. Nezapínejte, dokud nebude nainstalován kompletní filtrační systém.

### Patronový filtr

	Patronový filtr (PES)
	Objednací číslo 454856



## Příprava

1. Vybalte přístroj a namontujte příslušenství.  
**Ilustrace B**

## Uvedení do provozu

### ⚠ VAROVÁNÍ

#### Nebezpečí od zdraví škodlivého prachu

Onemocnění dýchacích cest způsobené vdechnutím prachu.

Nevysávejte bez filtračního prvku, neboť jinak hrozí ohrožení zdraví zvýšeným únikem jemného prachu. Proto musí být při vysávání patronový filtr vždy připojen.

### POZOR

#### Nebezpečí vniknutí jemného prachu

Nebezpečí poškození sacího motoru.

Při vysávání nikdy neodstraňujte patronový filtr.

### Antistatický systém

Pouze pro přístroje se zabudovanou zásuvkou (APL):

Prostřednictvím uzemněného připojovacího hrdla jsou odváděny elektrostatické náboje. Zamezí se tím jiskření a proudovým nárazům pomocí elektricky vodivého příslušenství (volitelné příslušenství).

### Vysávání za sucha

- eCRAFT 1422: Přístroj je vybaven rounovým filtračním sáčkem s uzavírací klopou, objednáč číslo 454870 (5 kusů).
- eCRAFT 1430: Přístroj je vybaven rounovým filtračním sáčkem s uzavírací klopou, objednáč číslo 455105 (5 kusů).

### Upozornění

Tímto přístrojem lze vysávat všechny druhy prachu až do prachové třídy L.

### Upozornění

Přístroj je jako průmyslový vysavač vhodný k vysávání suchého, nehořlavého prachu s mezními hodnotami na pracovišti většími nebo rovnými  $1 \text{ mg/m}^3$ .

- Při vysávání jemného prachu se doporučuje použít navíc rounový filtrační sáček.

### Montáž rounového filtračního sáčku

1. Odjistěte a sundejte sací hlavu.
2. Nasadte rounový filtrační sáček.

### Ilustrace C

3. Nasadte a zajistěte sací hlavu.

### Vysávání mokřých nečistot

### ⚠ NEBEZPEČÍ

#### Nebezpečí od zdraví škodlivého prachu

Onemocnění dýchacích cest způsobené vdechnutím prachu.

Při vysávání mokřých nečistot se nesmí vysávat zdraví škodlivý prach.

### Montáž pryžových chlopní

1. Demontujte kartáčové pásy.

### Ilustrace D

2. Namontujte pryžové chlopně.

### Upozornění

Strukturovaná strana pryžových chlopní musí ukazovat ven.

### Odstranění rounového filtračního sáčku

- Při vysávání mokřých nečistot se musí vždy odstranit rounový filtrační sáček.

1. Odjistěte a sundejte sací hlavu.
2. Rounový filtrační sáček na přírubě vytáhněte nahoru.

### Ilustrace E

3. Zavřete uzavírací klopou a rounový filtrační sáček hermeticky uzavřete.
4. Použitý rounový filtrační sáček zlikvidujte podle zákonných předpisů.
5. Nasadte a zajistěte sací hlavu.

### Všeobecně

- Při vysávání mokřých nečistot šetrbinovou hubicí nebo hubicí na čalounění (volitelné příslušenství), případně když vysáváte převážně vodu z nějaké nádrže, doporučujeme nepoužívat tlačítko „Poloautomatické čištění filtru“.
- Po ukončení vysávání mokřých nečistot: Vyčistěte patronový filtr pomocí systému čištění filtru a před změnou na vysávání za sucha jej nechte uschnout. Očistěte nádrž vlhkým hadříkem a osušte ji.



### Klipové spojení

Sací hadice je vybavena klipovým systémem. Připojit lze všechny díly příslušenství se jmenovitou světlostí 35 mm.

### Ilustrace F

## Obsluha

### Hlavní vypínač

	Přístroj ZAP Poloautomatické čištění filtru: ZAP Zásuvka: ZAP
	Přístroj VYP
	Přístroj ZAP Poloautomatické čištění filtru: ZAP Zásuvka: VYP

### Zapnutí přístroje

1. Zasuňte síťovou zástrčku.
2. Přepněte hlavní vypínač na požadovaný program.

### Práce s elektrickým náradím

Pouze pro přístroje se zabudovanou zásuvkou (APL):

### ⚠ NEBEZPEČÍ

#### Nebezpečí úrazu elektrickým proudem

Nebezpečí úrazu a poškození.

Zásuvka je určena pouze k přímému připojení elektrického nářadí k vysavači. Jakékoliv jiné použití této zásuvky je nepřipustné.

1. Zasuňte síťovou zástrčku od elektrického nářadí do zásuvky na vysavači. Vysavač je v pohotovostním režimu.
2. Přepněte hlavní vypínač na program 2.

### Upozornění

Vysavač se bude automaticky zapínat a vypínat spolu s elektrickým náradím.

### Upozornění

Vysavač má zpoždění při náběhu až 0,5 sekundy a dobu doběhu až 5 sekund.

## Upozornění

Hodnota příkonu elektrického nářadí viz *Technické údaje*.

3. Odstraňte koleno ze sací hadice.

### Ilustrace G

- Odšroubujte svorkový spoj.
- Našroubujte pryžovou objímku.
- Připojte pryžovou objímku k elektrickému nářadí.

### Ilustrace H

## Poloautomatické čištění filtru

### Upozornění

Aktivace čištění filtru každých 5–10 minut prodlužuje životnost patronového filtru.

### Upozornění

Zapnutí poloautomatického čištění filtru je možné jen při zapnutém přístroji.

- Stiskněte 5x tlačítko poloautomatického čištění filtru. Patronový filtr poté bude vyčištěn nárazem vzduchu (pulzující zvuk).
- Silové čištění (při zvláště silném znečištění patronového filtru): Sací hubici, příp. koleno uzavřete rukou nebo dejte koleno do čistící polohy a zároveň stiskněte 5x. tlačítko poloautomatického čištění filtru.

### Ilustrace I

## Vyprázdnění nádoby na nečistoty

### ⚠ VAROVÁNÍ

#### Nebezpečí kvůli odpadní vodě

Znečištění životního prostředí

Dodržujte místní předpisy týkající se hospodaření s odpadními vodami.

- Sací kanál je vybaven plovákem.
  - Když je dosaženo maximální přípustné hladiny znečištěné vody v nádrži, je sací proud přerušen.
- Vypněte přístroj hlavním vypínačem.
  - Vyprázdněte nádobu.

## Vypnutí přístroje

- Stiskněte 5x tlačítko poloautomatického čištění filtru.
- Vypněte přístroj hlavním vypínačem.
- Vytáhněte síťovou zástrčku.

## Po každém provozu

- Vyprázdněte nádobu.
- Očistěte přístroj zvenku i zevnitř vysátím a otřením vlhkým hadříkem.

## Uložení přístroje

- Uložte sací hubici, sací hadici, síťový kabel, štěrbínovou hubici a v případě potřeby pryžovou objímku podle znázornění na obrázku.

### Ilustrace J

- Přístroj odstavte do suché místnosti a zajistěte ho proti neoprávněnému použití.

## Přeprava

### ⚠ UPOZORNĚNÍ

#### Neodržení hmotnosti

Nebezpečí úrazu a poškození

Při přepravě vezměte v úvahu hmotnost stroje.

- Vyměňte sací trubici s podlahovou hubicí z držáku. Přístroj uchopte pro přenášení za držadlo a sací trubici.
- Díly příslušenství uchovávejte při delší přepravě podle ilustrace na obrázku. J.

- Při přepravě ve vozidle zajistěte přístroj podle příslušných platných směrnic proti sklouznutí a převržení.

## Skladování

### ⚠ UPOZORNĚNÍ

#### Neodržení hmotnosti

Nebezpečí úrazu a poškození

Při skladování vezměte v úvahu hmotnost přístroje.

Přístroj se smí skladovat pouze ve vnitřním prostoru.

## Péče a údržba

### ⚠ NEBEZPEČÍ

#### Nebezpečí úrazu elektrickým proudem

Zranění v důsledku kontaktu s částmi pod elektrickým proudem

Vypněte přístroj.

Odpojte síťovou zástrčku.

Stroje odstraňující prach jsou bezpečnostními mechanismy k prevenci nebo odstranění rizik ve smyslu předpisů pro prevenci úrazů (BGV), příloha 1.

## POZOR

#### Ošetřovací prostředky obsahující silikony

Mohou být napadeny plastové díly.

K čištění nepoužívejte ošetřovací prostředky obsahující silikony.

- Jednoduchou údržbu a ošetřování můžete provádět sami.
- Povrch přístroje a vnitřní stranu nádrže čistěte pravidelně vlhkým hadříkem.

## Výměna patronového filtru

- Odjistěte a sundejte sací hlavu.
- Sací hlavu otočte o 180° a odložte.
- Vyšroubujte upevňovací matici.
- Sejměte patronový filtr.
- Použití patronový filtr zlikvidujte podle zákonných předpisů.
- Odstraňte nečistotu nasedanou na straně čistého vzduchu.
- Rám filtru a dosedací plochu uložení filtru očistěte vlhkým hadříkem.
- Nasaďte nový patronový filtr.
- Nasaďte a utáhněte upevňovací matici.
- Nasaďte a zajistěte sací hlavu.

## Výměna rounového filtračního sáčku

- Odjistěte a sundejte sací hlavu.
  - Rounový filtrační sáček na přírubě vytáhněte nahoru.
- ### Ilustrace E
- Zavřete uzavírací klopu a rounový filtrační sáček hermeticky uzavřete.
  - Použitý rounový filtrační sáček zlikvidujte podle zákonných předpisů.
  - Nasaďte nový rounový filtrační sáček.
  - Nasaďte a zajistěte sací hlavu.

## Náповěda při poruchách

### **⚠ NEBEZPEČÍ**

#### **Nebezpečí úrazu elektrickým proudem**

Zranění v důsledku kontaktu s částmi pod elektrickým proudem

Vypněte přístroj.

Odpojte síťovou zástrčku.

#### **Upozornění**

Pokud se vyskytne porucha (např. prasknutí filtru), musí se přístroj okamžitě vypnout. Před opětovným uvedením do provozu se musí porucha odstranit.

#### **Neběží sací turbína**

1. Zkontrolujte zásuvku a pojistku elektrického napájení.
2. Zkontrolujte síťový kabel, síťovou zástrčku a případně zásuvku přístroje.
3. Zapněte přístroj.

#### **Sací turbína běží, ale přístroj nesaje**

Plovák uzavírá sací kanál

1. Vyprázdněte nádobu na nečistoty.

#### **Klesá sací síla**

1. Uvolněte ucpání sací hubice, sací trubice, sací hadice nebo patronového filtru.
2. Vyměňte plný rounový filtrační sáček.
3. Stiskněte 5x tlačítko poloautomatického čištění filtru při zapnutém přístroji.
4. Vyměňte patronový filtr.

#### **Únik prachu při vysávání**

1. Zkontrolujte správnou montážní polohu patronového filtru.
2. Vyměňte patronový filtr.

#### **Nefunguje poloautomatické čištění filtru**

1. Není připojena sací hadice.

#### **Poloautomatické čištění filtru se nevypne**

1. Informujte zákaznický servis.

#### **Poloautomatické čištění filtru nelze zapnout**

1. Informujte zákaznický servis.

### **Zákaznický servis**

Pokud nelze poruchu odstranit, musí kontrolu přístroje provést zákaznický servis.

### **Záruka**

V každé zemi platí záruční podmínky vydané naší příslušnou odbytovou společností. Případné závady Vašeho přístroje odstraníme během záruční lhůty bezplatně, pokud jsou zaviněny vadou materiálu nebo výrobní vadou. V záručním případě se prosím obraťte s dokladem o koupi na Vašeho prodejce nebo na nejbližší autorizované servisní středisko. (Adresa viz zadní stranu)

### **Příslušenství a náhradní díly**

Používejte pouze originální příslušenství a náhradní díly, které vám zaručují bezpečný a bezporuchový provoz přístroje.

Informace o příslušenství a náhradních dílech naleznete na [www.starmix.de](http://www.starmix.de).

## EU prohlášení o shodě

Prohlašujeme tímto, že níže uvedený stroj na základě svého provedení a druhu konstrukce, jakož i v provedení námi uváděném na trh, vyhovuje příslušným základním bezpečnostním a zdravotním požadavkům podle směrnic EU. V případě provedení námi neschválené změny stroje ztrácí toto prohlášení svoji platnost.

Výrobek: NTS

Typ: eCRAFT PL-1422, eCRAFT APL-1422, eCRAFT APL-1430

#### **Příslušné směrnice EU**

2006/42/ES

2011/65/EU

2014/30/EU

#### **Aplikované harmonizované normy**

EN 50581

EN 55014-1: 2017

EN 55014-2: 2015

EN 60335-1

EN 60335-2-69

EN 61000-3-2: 2014

EN 61000-3-3: 2013

EN 62233: 2008

#### **Aplikované národní normy**

-

Níže podepsaná osoba jedná z pověření a se zplnomocněním vedení společnosti.



Carsten Gresser

Vedoucí zajišťování kvality (Head of Quality Assurance)

ELECTROSTAR GmbH

Hans-Zinser-Strasse 1-3

73061 Ebersbach / Fils, Německo

Ebersbach / Fils, 2020/03/01

## Technické údaje

		eCRAFT PL-1422	eCRAFT APL-1422	eCRAFT APL-1430
<b>Elektrické připojení</b>				
Napětí sítě	V	220-240	220-240	220-240
Fáze	~	1	1	1
Síťová frekvence	Hz	50-60	50-60	50-60
Krytí		IPX4	IPX4	IPX4
Třída krytí		II		
Třída krytí			I	I
Jmenovitý výkon	W	1200	1200	1200
Maximální výkon	W	1400	1400	1400
Hodnota příkonu zásuvky přístroje (EU)	W		100-2100	100-2100
<b>Výkonnostní údaje přístroje</b>				
Obsah nádrže	l	21	21	27
Plnicí množství kapaliny	l	14	14	22
Množství vzduchu (max.)	m <sup>3</sup> /h	130	130	130
Množství vzduchu (max., sací motor)	m <sup>3</sup> /h	254	254	254
Podtlak (max.)	kPa (mbar)	19,0 (190)	19,0 (190)	19,0 (190)
Podtlak (max., sací motor)	kPa (mbar)	25,5 (255)	25,5 (255)	25,5 (255)
<b>Rozměry a hmotnosti</b>				
Typická provozní hmotnost	kg	6,3	6,8	7,6
Délka x šířka x výška	mm	380 x 370 x 505	380 x 370 x 505	380 x 370 x 640
Průměr sací hadice	mm	35	35	35
Délka sací hadice	m	2,5	2,5	2,5
<b>Zjištěné hodnoty podle EN 60335-2-69</b>				
Hladina akustického tlaku L <sub>pA</sub>	dB(A)	72	72	70
Nejistota K <sub>pA</sub>	dB(A)	1	1	1
Hodnota vibrací rukou/paží	m/s <sup>2</sup>	<2,5	<2,5	<2,5
Nejistota K	m/s <sup>2</sup>	0,2	0,2	0,2
<b>Síťový kabel</b>				
Typ síťového kabelu	mm <sup>2</sup>	H05VV-F 2x0,75	H05VV-F 3x1,5	H05VV-F 3x1,5
Objednávací číslo (EU)		454665	454504	454504
Objednávací číslo (GB)		454689	454740	454740
Objednávací číslo (CH)		454672	454733	454733
Objednávací číslo (DK)		454696	454757	454757
Délka kabelu	m	6	6	6

Technické změny vyhrazeny.

## Obsah

Všeobecné upozornenia.....	85
Ochrana životného prostredia .....	85
Používanie v súlade s účelom .....	85
Popis prístroja .....	85
Symboly na prístroji.....	85
Príprava .....	86
Uvedenie do prevádzky.....	86
Obsluha .....	86
Preprava.....	87
Skladovanie .....	87
Starostlivosť a údržba.....	87
Pomoc pri poruchách .....	88
Záruka .....	88
Príslušenstvo a náhradné diely .....	88
EÚ vyhlásenie o zhode.....	88
Technické údaje.....	89

## Všeobecné upozornenia



Pred prvým použitím prístroja si prečítajte tento originálny návod na obsluhu a priložené bezpečnostné pokyny. Riadite sa informáciami a pokynmi, ktoré sú v nich uvedené. Obidva dokumenty si uschovajte pre neskoršie použitie alebo pre nasledujúceho majiteľa.

- Pri nedodržaní návodu na obsluhu a bezpečnostných pokynov môže dôjsť k poškodeniu prístroja a ohrozeniu obsluhy a iných osôb.
- V prípade poškodenia počas prepravy okamžite informujte predajcu.
- Pri rozbaľovaní skontrolujte obsah balenia z hľadiska chýbajúceho príslušenstva alebo poškodenia.

## Ochrana životného prostredia



Obalové materiály sú recyklovateľné. Obaly zlikvidujte ekologickým spôsobom.



Elektrické a elektronické prístroje obsahujú cenné recyklovateľné materiály a často aj komponenty, akými sú napr. batérie, akumulátory alebo olej, ktoré pri nesprávnej manipulácii alebo likvidácii môžu predstavovať potenciálne nebezpečenstvo pre ľudské zdravie a životné prostredie. Tieto komponenty sú však potrebné na správnu prevádzku prístroja. Prístroje označené týmto symbolom nesmú byť likvidované spolu s domovým odpadom.

## Používanie v súlade s účelom

- Tento vysávač je určený na mokré a suché čistenie podláh a stien.
- Prístroj je vhodný na vysávanie suchých, nehorľavých, zdraviu škodlivých prachov zo strojov a prístrojov, prachová trieda L podľa normy EN 60335-2-69. Obmedzenie: Nesmie sa použiť na vysávanie karcinogénnych látok.
- Tento prístroj je vhodný na priemyselné použitie, napr. v hoteloch, školách, nemocniciach, továrňach, obchodoch, kanceláriách a nájomných priestoroch.

## Popis prístroja

### Obrázok A

- ① Držiak podlahovej dýzy
- ② Nasávacia hadica
- ③ Výstup vzduchu, pracovný vzduch

- ④ Nasávacia hlava
- ⑤ Zaistenie nasávacej hlavy
- ⑥ Nádoba na nečistoty
- ⑦ Otočné koliesko
- ⑧ Priehlbina rukoväte
- ⑨ Vstup vzduchu, chladiaci vzduch motora
- ⑩ Nasávacie hrdlo
- ⑪ Podlahová hubica
- ⑫ Nasávacia trubica
- ⑬ Zásuvka (iba eCRAFT APL)
- ⑭ Hlavný spínač
- ⑮ Tlačidlo čistenia filtra
- ⑯ Čistiaca poloha pre koleno
- ⑰ Držadlo
- ⑱ Upevňovacie oko
- ⑲ Hák na hadicu
- ⑳ Plavák
- ㉑ Koleno
- ㉒ Patrónový filter (PES)
- ㉓ Upevňovacia matica
- ㉔ Držiak pre nasávaciu trubicu
- ㉕ Držiak pre štrbinovú hubicu
- ㉖ Typový štítok
- ㉗ Hák pre kábel
- ㉘ Sieťový kábel
- ㉙ Držiak na gumenú spojku

## Symboly na prístroji

### Prachová trieda

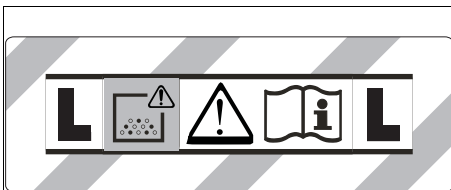

**VÝSTRAHA:** Tento prístroj obsahuje zdraviu škodlivé prachy. Vyprázdnenie a údržba, vrátane odstránenia vrecka na prach smú vykonávať iba odborníci, ktorí používajú vhodnú ochrannú výbavu. Prístroj nezapínajte, kým nie je nainštalovaný kompletný filtračný systém.

### Patrónový filter

	Patrónový filter (PES)
	Objednávacie číslo 454856

## Príprava

1. Vybajte prístroj a namontujte príslušenstvo.  
**Obrázok B**

## Uvedenie do prevádzky

### ⚠ VÝSTRAHA

**Nebezpečenstvo spôsobené zdraviu škodlivým prachom**

Ochorenie dýchacích ciest vdýchnutím prachu. Nikdy nevysávajte bez filtračného prvku, v opačnom prípade hrozí nebezpečenstvo ohrozenia zdravia zvýšeným únikom jemného prachu. Preto musí byť pri vysávaní vždy vložený patrónový filter.

### POZOR

**Nebezpečenstvo v dôsledku vniknutia prachu**  
Nebezpečenstvo poškodenia nasávacieho motora. Pri vysávaní nikdy neodstraňujte patrónový filter.

### Antistatický systém

**Iba pre prístroje so vstavanou zásuvkou (APL):**

Cez uzemnené pripojovacie hrdlo sa odvádzajú statické náboje. Týmto sa zabráni tvorbe iskier a prúdovým impulzom s elektricky vodivým príslušenstvom (voliteľné vybavenie).

### Suché vysávanie

- eCRAFT 1422: Prístroj je vybavený filtračným vreckom z netkanej textílie s uzatváracou sponou, obdennávacie číslo 454870 (5 kusov).
- eCRAFT 1430: Prístroj je vybavený filtračným vreckom z netkanej textílie s uzatváracou sponou, obdennávacie číslo 455105 (5 kusov).

### Upozornenie

Pomocou tohto prístroja možno vysávať všetky druhy prachov až do prachovej triedy L.

### Upozornenie

Prístroj ako priemyselný vysávač je vhodný na vysávanie suchých, nehorľavých prachov s hodnotou expozičného limitu v pracovnom prostredí väčšou alebo rovnou  $1 \text{ mg/m}^3$ .

- Pri vysávaní jemného prachu odporúčame použiť ďalšie filtračné vrecko z netkanej textílie.

### Montáž filtračného vrečka z netkanej textílie

1. Odistite a odoberte nasávaciu hlavu.
2. Nasadte filtračné vrecko z netkanej textílie.  
**Obrázok C**
3. Nasadte a zaistite nasávaciu hlavu.

### Mokrú vysávanie

### ⚠ NEBEZPEČENSTVO

**Nebezpečenstvo spôsobené zdraviu škodlivým prachom**

Ochorenie dýchacích ciest vdýchnutím prachu. Pri mokrom vysávaní sa nesmú vysávať zdravie škodlivé prachy.

### Montáž gumových hubíc

1. Odmontujte kefový pás.  
**Obrázok D**
2. Namontujte gumové hubice.  
**Upozornenie**  
Štruktúrovaná strana gumových hubíc musí smerovať von.

### Odstránenie filtračného vrečka z netkanej textílie

- Pri vysávaní mokrych nečistôt sa vždy musí odstrániť filtračné vrecko z netkanej textílie.
1. Odistite a odoberte nasávaciu hlavu.
  2. Vytiahnite filtračné vrecko z netkanej textílie na príbrhu smerom nahor.  
**Obrázok E**
  3. Zaklapnite uzatváraciu sponu a tesne uzavrite filtračné vrecko z netkanej textílie.
  4. Použitie filtračné vrecko z netkanej textílie zlikvidujte v súlade so zákonnými ustanoveniami.
  5. Nasadte a zaistite nasávaciu hlavu.

### Všeobecne

- Pri nasávaní mokrych nečistôt pomocou štrbinovej hubice alebo hubice na čalúnenie resp. pri nasávaní prevažne vody z nádrže odporúčame nestláčať tlačidlo funkcie „Poloautomatické čistenie filtra“.
- Po ukončení mokrého vysávania: Patrónový filter vyčistíte čistením filtra a pred prepnutím na suché vysávanie ho nechajte vyschnúť. Nádobu očistite mokrú handrou a vysušte ju.



### Spojenie sponou

Nasávacia hadica je vybavená sponovým systémom. Všetky diely príslušenstva s menovitou svetlosťou 35 mm môžu byť pripojené.

### Obrázok F

## Obsluha

### Hlavný spínač

	Prístroj ZAP Poloautomatické vyčistenie filtra: ZAP Zásuvka: ZAP
	Prístroj VYP
	Prístroj ZAP Poloautomatické vyčistenie filtra: ZAP Zásuvka: VYP

### Zapnutie prístroja

1. Zasuňte sieťovú zástrčku.
2. Hlavný spínač nastavte na požadovaný program.

### Práce s elektrickým náradím

**Iba pre prístroje so vstavanou zásuvkou (APL):**

### ⚠ NEBEZPEČENSTVO

**Nebezpečenstvo zásahu elektrickým prúdom**  
Nebezpečenstvo poranenia a poškodenia. Zásuvka je určená len na priame pripojenie elektrického náradia na vysávač. Žiadne iné používanie zásuvky nie je povolené.

1. Sieťovú zástrčku elektrického náradia zasuňte do vysávača. Vysávač sa nachádza v pohotovostnom režime.
2. Hlavný spínač nastavte na program 2.

### Upozornenie

Vysávač sa automaticky zapne a vypne elektrickým náradím.

### Upozornenie

Vysávač má oneskorenie rozbehu do 0,5 sekúnd a dobu dobehu až 5 sekúnd.

## Upozornenie

Pripojovacia hodnota výkonu elektrického náradia, pozrite si Technické údaje.

3. Odstráňte koleno z nasávacej hadice.  
**Obrázok G**
4. Odskrutkujte klipsové spojenie.
5. Naskrutkujte gumenú spojku.
6. Gumenú spojku pripojte na elektrické náradie.  
**Obrázok H**

## Poloautomatické čistenie filtra

### Upozornenie

Aktiváciou čistenia filtra každých 5-10 minút sa zvýši životnosť patrónového filtra.

### Upozornenie

Zapnutie poloautomatického čistenia filtra je možné len pri zapnutom prístroji.

1. 5-krát stlačte tlačidlo poloautomatického čistenia filtra. Patrónový filter sa pri tom čistí pomocou prúdkeho nárazu vzduchu (sprevádzaného pulzujúcim zvukom).
2. Výkonné odstraňovanie nečistôt (pri veľmi silnom znečistení patrónového filtra): Nasávaciou trubicu, resp. koleno zatvorte rukou, alebo koleno nasuňte do čistiacej polohy a súčasne 5x stlačte tlačidlo poloautomatického čistenia filtra.

### Obrázok I

## Vyprázdnenie nádoby na nečistoty

### ⚠ VÝSTRAHA

**Nebezpečenstvo spôsobené odpadovou vodou**

**Znečistenie životného prostredia**

*Dodržiavajte miestne predpisy o úprave odpadovej vody.*

- Nasávací kanál je vybavený plavákom.
  - Keď sa v nádobe dosiahne maximálna povolená hladina odpadovej vody, tak dôjde k prerušeniu nasávacieho prúdu.
1. Prístroj vypnite pomocou hlavného spínača.
  2. Vyprázdňte nádobu.

## Vypnutie prístroja

1. 5-krát stlačte tlačidlo poloautomatického čistenia filtra.
2. Zariadenie vypnite pomocou hlavného spínača.
3. Vyťahnite sieťovú zástrčku.

## Po každej prevádzke

1. Vyprázdňte nádrž.
2. Prístroj zvnútra a zvonka očistite povysávaním a umytím vlhkou utierkou.

## Uschovanie zariadenia

1. Nasávacie trubice, nasávaciú hadicu, sieťový kábel, štrbinovú dýzu a v prípade potreby aj gumenú spojku uschovajte podľa obrázka.

### Obrázok J

2. Zariadenie odložte do suchej miestnosti a zaistite ho pred neoprávneným používaním.

## Preprava

### ⚠ UPOZORNENIE

**Nerešpektovanie hmotnosti**

**Nebezpečenstvo zranenia a poškodenia**

*Pri preprave dbajte na hmotnosť prístroja.*

1. Nasávaciú trubicu s podlahovou hubicou vyberte z držáka. Pri prenášaní prístroj držte za držadlo a nasávaciú trubicu.

2. Pri dlhšej preprave príslušenstvo uschovajte podľa obrázka J.
3. Prístroj pri preprave vo vozidlách zaistite proti zosmyknutiu a prevráteniu v súlade s príslušne platnými smernicami.

## Skladovanie

### ⚠ UPOZORNENIE

**Nerešpektovanie hmotnosti**

**Nebezpečenstvo zranenia a poškodenia**

*Pri skladovaní dbajte na hmotnosť prístroja.*

Prístroj sa smie skladovať iba vo vnútorných priestoroch.

## Starostlivosť a údržba

### ⚠ NEBEZPEČENSTVO

**Nebezpečenstvo zásahu elektrickým prúdom**

**Zranenie následkom dotyku dielov vedúcich prúd**

**Vypnite prístroj.**

*Vyťahnite sieťovú zástrčku zo zásuvky.*

Stroje na odstraňovanie prachu sú bezpečnostné zariadenia na prevenciu alebo odstránenie nebezpečenstva v zmysle BGV A1.

### POZOR

**Ošetrovacie prostriedky s obsahom silikónu**

*Môžu poškodiť plastové diely.*

*Na čistenie nepoužívajte ošetrovacie prostriedky s obsahom silikónu.*

- Jednoduché údržbové a ošetrovacie práce môžete vykonať aj sami.
- Povrch prístroja a vnútornú stranu nádoby pravidelne očistite vlhkou handrou.

## Výmena patrónového filtra

1. Odistite a odoberte nasávaciú hlavu.
2. Otočte nasávaciú hlavu o 180 ° a položte ju.
3. Odskrutkujte upevňovaciu maticu.
4. Vyberte patrónový filter.
5. Použitý patrónový filter zlikvidujte v súlade so zákonnými ustanoveniami.
6. Odstráňte zachytávanú nečistotu na strane čistého vzduchu.
7. Uchytenie filtra, ako aj jeho odkladaciu plochu očistite vlhkou utierkou.
8. Nasadte nový patrónový filter.
9. Vložte a utiahnite upevňovaciu maticu.
10. Nasadte a zaistite nasávaciú hlavu.

## Výmena filtračného vrečka z netkanej textilie

1. Odistite a odoberte nasávaciú hlavu.
2. Vyťahnite filtračné vrečko z netkanej textilie na prírubu smerom nahor.

### Obrázok E

3. Zaklapnite uzatváraciu sponu a tesne uzavrite filtračné vrečko z netkanej textilie.
4. Použitý filtračný vrečko z netkanej textilie zlikvidujte v súlade so zákonnými ustanoveniami.
5. Nasadte nové filtračné vrečko z netkanej textilie.
6. Nasadte a zaistite nasávaciú hlavu.

## Pomoc pri poruchách

### **⚠ NEBEZPEČENSTVO**

**Nebezpečenstvo zásahu elektrickým prúdom**

**Zranenie následkom dotyku dielov vedúcich prúd**

**Vypnite prístroj.**

**Vyiahnite sieťovú zástrčku zo zásuvky.**

#### **Upozornenie**

*Ak sa vyskytne porucha (napr. zlomenie filtra), prístroj sa musí okamžite vypnúť. Pred opätovnými uvedením do prevádzky sa porucha musí odstrániť.*

#### **Nasávacia turbína nebeží**

1. Skontrolujte zásuvku a poistku napájania prúdom.
2. Skontrolujte sieťový kábel, sieťovú zástrčku a prípadne aj zásuvku prístroja.
3. Zapnite prístroj.

#### **Nasávacia turbína beží, ale prístroj nenasáva**

Plavák uzatvára nasávací kanál

1. Vyprázdnite nádobu na nečistoty.

#### **Sacia sila klesá**

1. Odstráňte predmety, ktoré upchávajú nasávaciu hubicu, nasávaciu trubicu, nasávaciu hadicu alebo patrónový filter.
2. Vymeňte plné filtračné vrecko z netkanej textílie.
3. Pri zapnutom prístroji 5-krát stlačte tlačidlo poloautomatického čistenia filtra.
4. Vymeňte patrónový filter.

#### **Vystupovanie prachu pri vysávaní**

1. Skontrolujte správnosť montážnej polohy patrónového filtra.
2. Vymeňte patrónový filter.

#### **Poloautomatické čistenie filtra nepracuje**

1. Nasávacia hadica nie je pripojená.

#### **Poloautomatické čistenie filtra sa nevypína**

1. Upovedomte zákaznícky servis.

#### **Poloautomatické čistenie filtra sa nedá zapnúť**

1. Upovedomte zákaznícky servis.

## Zákaznícky servis

V prípade, že sa porucha nedá odstrániť, prístroj musí skontrolovať zákaznícky servis.

## Záruka

V každej krajine platia záručné podmienky vydané našou príslušnou distribučnou spoločnosťou. Prípadné poruchy Vášho zariadenia odstránime v rámci záručnej doby zadarmo, pokiaľ ich príčinou boli materiálové alebo výrobné chyby. Pri uplatňovaní záruky sa spolu s dokladom o kúpe obráťte na Vášho predajcu alebo na najbližšie autorizované servisné stredisko. (adresa je uvedená na zadnej strane)

## Príslušenstvo a náhradné diely

Používajte len originálne príslušenstvo a originálne náhradné diely, pretože takéto komponenty zaručujú bezpečnú a bezporuchovú prevádzku zariadenia.

Informácie o príslušenstve a náhradných dieloch sú uvedené na stránke [www.starmix.de](http://www.starmix.de).

## EÚ vyhlásenie o zhode

Týmto prehlasujeme, že nižšie označený stroj zodpovedá na základe svojej koncepcie a konštrukčného vyhotovenia, ako aj od vyhotovení, ktoré sme uviedli do prevádzky, príslušným základným bezpečnostným a zdravotným požiadavkám smerníc ES. V prípade zmeny, ktorú neschválime, stráca toto prehlásenie platnosť.

Výrobok: NTS

Typ: eCRAFT PL-1422, eCRAFT APL-1422, eCRAFT APL-1430

#### **Príslušné smernice EÚ**

2006/42/ES

2011/65/EÚ

2014/30/EÚ

#### **Aplikované harmonizované normy**

EN 50581

EN 55014-1: 2017

EN 55014-2: 2015

EN 60335-1

EN 60335-2-69

EN 61000-3-2: 2014

EN 61000-3-3: 2013

EN 62233: 2008

#### **Aplikované vnútroštátne normy**

-

Podpísaný jedná z poverenia a s plnou mocou vedenia spoločnosti.

Carsten Gresser

vedúci oddelenia zabezpečenia kvality

ELECTROSTAR GmbH

Hans-Zinser-Strasse 1-3

73061 Ebersbach/Fils, Germany

Ebersbach/Fils, 01.03.2020



## Technické údaje

		eCRAFT PL-1422	eCRAFT APL-1422	eCRAFT APL-1430
<b>Elektrická prípojka</b>				
Sieťové napätie	V	220-240	220-240	220-240
Fáza	~	1	1	1
Sieťová frekvencia	Hz	50-60	50-60	50-60
Stupeň ochrany		IPX4	IPX4	IPX4
Trieda ochrany		II		
Trieda ochrany			I	I
Menovitý výkon	W	1200	1200	1200
Maximálny výkon	W	1400	1400	1400
Pripojovacia hodnota výkonu zástrčky prístroja (EU)	W		100-2100	100-2100
<b>Výkonové údaje prístroja</b>				
Objem nádoby	l	21	21	27
Objem kvapaliny	l	14	14	22
Množstvo vzduchu (max.)	m <sup>3</sup> /h	130	130	130
Objem vzduchu (max., nasávací motor)	m <sup>3</sup> /h	254	254	254
Podtlak (max.)	kPa (mbar)	19,0 (190)	19,0 (190)	19,0 (190)
Podtlak (max., nasávací motor)	kPa (mbar)	25,5 (255)	25,5 (255)	25,5 (255)
<b>Rozmery a hmotnosti</b>				
Typická prevádzková hmotnosť	kg	6,3	6,8	7,6
Dĺžka x šírka x výška	mm	380 x 370 x 505	380 x 370 x 505	380 x 370 x 640
Priemer nasávacej hadice	mm	35	35	35
Dĺžka nasávacej hadice	m	2,5	2,5	2,5
<b>Zistené hodnoty podľa EN 60335-2-69</b>				
Hladina akustického tlaku L <sub>pA</sub>	dB(A)	72	72	70
Neistota K <sub>pA</sub>	dB(A)	1	1	1
Hodnota vibrácií ruka-rameno	m/s <sup>2</sup>	<2,5	<2,5	<2,5
Neistota K	m/s <sup>2</sup>	0,2	0,2	0,2
<b>Sieťový kábel</b>				
Typ sieťového kábla	mm <sup>2</sup>	H05VV-F 2x0,75	H05VV-F 3x1,5	H05VV-F 3x1,5
Číslo súčiastky (EU)		454665	454504	454504
Číslo súčiastky (GB)		454689	454740	454740
Číslo súčiastky (CH)		454672	454733	454733
Číslo súčiastky (DK)		454696	454757	454757
Dĺžka kábla	m	6	6	6

Technické zmeny vyhradené.

## Cuprins

Indicații generale .....	90
Protecția mediului .....	90
Utilizarea conform destinației .....	90
Descrierea aparatului .....	90
Simboluri pe aparat .....	90
Pregătirea .....	91
Punerea în funcțiune .....	91
Operarea .....	91
Transport .....	92
Depozitarea .....	92
Îngrijirea și întreținerea .....	92
Remedierea defecțiunilor .....	93
Garanție .....	93
Accesorii și piese de schimb .....	93
Declarație de conformitate UE .....	93
Date tehnice .....	94

## Indicații generale



Înainte de prima utilizare a aparatului, citiți aceste instrucțiuni de utilizare originale și indicațiile de siguranță aferente.

Respectați aceste instrucțiuni.

Păstrați ambele manuale pentru utilizarea ulterioară sau pentru viitorul posesor.

- Dacă nu sunt respectate instrucțiunile de utilizare și indicațiile de siguranță, pot apărea defecțiuni la nivelul aparatului și pericole pentru operator și alte persoane.
- Dacă intervin defecțiuni la transport, informați imediat distribuitorul.
- La despachetare, verificați conținutul pentru a vă asigura că nu lipsesc accesoriile și că nu există alte deteriorări.

## Protecția mediului



Materialele de ambalare sunt reciclabile. Eliminați ambalajele în mod ecologic.



Aparatele electrice și electronice conțin materiale reciclabile prețioase și, uneori, componente precum baterii, acumulatori sau uleiuri, care, în cazul utilizării incorecte sau al eliminării

necorespunzătoare, pot reprezenta un potențial pericol pentru sănătatea oamenilor și pentru mediul înconjurător. Pentru funcționarea corectă a aparatului, aceste componente sunt necesare. Aparatele marcate cu acest simbol nu trebuie aruncate împreună cu gunoii menajeri.

## Utilizarea conform destinației

- Acest aspirator este destinat numai pentru curățarea umedă și uscată a suprafețelor podelelor și pereților.
- Aparatul este conceput pentru a aspira praful uscat, neinflamabil, dăunător pentru sănătate din mașini și aparate; corespunde clasei de praf L, conform EN 60335-2-69. Restricții: Nu trebuie aspirate substanțe cancerigene.
- Acest aparat este potrivit pentru uz comercial, de ex. în hoteluri, școli, spitale, fabrici, magazine, birouri și magazine de închiriere.

## Descrierea aparatului

### Figura A

- ① Suport pentru duza pentru podea
- ② Furtun de aspirare
- ③ Supapă de evacuare a aerului, aer de lucru
- ④ Cap de aspirare
- ⑤ Blocarea capului de aspirare
- ⑥ Recipient de impurități
- ⑦ Rolă de ghidaj
- ⑧ Concavitatea mânerului
- ⑨ Admisie aer, aer de răcire a motorului
- ⑩ Prize de aspirare
- ⑪ Duză pentru pardoseală
- ⑫ Tub de aspirare
- ⑬ Priză (doar eCRAFT APL)
- ⑭ Comutator principal
- ⑮ Buton pentru curățarea filtrului
- ⑯ Poziție de curățare coturi
- ⑰ Mâner de tras
- ⑱ Ureche de fixare
- ⑲ Cârlige de furtun
- ⑳ Flotor
- ㉑ Cot
- ㉒ Filtru cartuș (PES)
- ㉓ Piuliță de fixare
- ㉔ Suport pentru tubul de aspirare
- ㉕ Suport pentru duza de colțuri
- ㉖ Plăcuță cu caracteristici
- ㉗ Cârlig de cablu
- ㉘ Cablu de rețea
- ㉙ Suport pentru manșon din cauciuc

## Simboluri pe aparat

### Clasă de praf



**AVERTISMENT:** Acest aparat conține prafuri dăunătoare pentru sănătate. Golirea și întreținerea, inclusiv scoaterea sacului de praf, trebuie să fie efectuate numai de persoane calificate, care poartă echipament de protecție adecvat. Nu porniți aparatul, înainte de instalarea sistemului de filtrare complet.

## Filtru cartuș

	Filtru cartuș (PES)	
	Număr de comandă	454856

## Pregătirea

1. Dezamblați aparatul și montați accesoriul.

### Figura B

## Punerea în funcțiune

### ⚠ AVERTIZARE

**Pericol datorită prafului dăunător pentru sănătate**

*Afecțiuni respiratorii ca urmare a inhalării prafului.*

*Nu aspirați fără element de filtrare, deoarece în caz contrar există un pericol pentru sănătate cauzat de emisiile de particule mai mari. Astfel, pentru aspirare filtrul cartușului trebuie să fie întotdeauna atașat.*

### ATENȚIE

**Pericol din cauza pătrunderii de praf fin.**

*Pericol de deteriorare a motorului cu aspirație naturală.*

*Nu scoateți niciodată filtrul cartuș atunci când aspirați.*

## Sistem antistatic

**Numai pentru aparatele cu priză încorporată (APL):**

Ștuful de racord cu împământare distribuie încărcăturile statice. Acest lucru împiedică formarea de scântei și șocurile electrice cu accesoriile conductoare electrice (opțional).

## Aspirare uscată

- eCRAFT 1422: Aparatul este prevăzut cu un sac filtrant din material textil cu clapetă de închidere, număr de comandă 454870 (5 bucăți).
- eCRAFT 1430: Aparatul este prevăzut cu un sac filtrant din material textil cu clapetă de închidere, număr de comandă 455105 (5 bucăți).

### Indicație

*Cu acest aparat pot fi aspirate toate tipurile de praf, până la clasa de praf L.*

### Indicație

*Aparatul este un aspirator industrial potrivit pentru aspirarea prafulilor uscate, neinflamabile, cu o valoare AGW mai mare sau egală cu 1 mg/m<sup>3</sup>.*

- La aspirarea prafului fin, se recomandă utilizarea unui sac filtrant din material textil.

## Montarea sacului filtrant din material textil

1. Deblocați și scoateți capul de aspirare.
2. Atașați sacul filtrant din material textil.

### Figura C

3. Puneți capul de aspirare și blocați-l.

## Aspirare umedă

### ⚠ PERICOL

**Pericol datorită prafului dăunător pentru sănătate**

*Afecțiuni respiratorii ca urmare a inhalării prafului.*

*La aspirarea umedă, nu trebuie aspirate prafuri periculoase pentru sănătate.*

## Montarea buzelor de cauciuc

1. Demontați benzile aspre.  
**Figura D**
2. Montați buzele de cauciuc.

### Indicație

*Partea structurată a buzelor de cauciuc trebuie să fie orientată spre exterior.*

## Scoaterea sacului filtrant din material textil

- Când se aspiră murdărie umedă, sacul filtrant din material textil trebuie întotdeauna scos.

1. Deblocați și scoateți capul de aspirare.
2. Scoateți sacul filtrant din material textil de pe flanșă în sus.

### Figura E

3. Rabatați în interior clapeta de închidere și închideți etanș sacul filtrant din material textil.
4. Eliminați ca deșeu sacul filtrant din material textil, uzat, în conformitate cu cerințele legale.
5. Așezați capul de aspirare și blocați-l.

## Generalități

- Când se aspiră murdărie umedă cu duza pentru crăpături sau duza pentru tapițerie, sau dacă în general apa este aspirată dintr-un recipient, se recomandă ca butonul pentru funcția „Curățare semiautomată a filtrului” să nu fie apăsat.
- După finalizarea aspirării umede: Curățați filtrul de cartuș cu funcția de curățare a filtrului și lăsați-l să se usuce înainte de a schimba pentru aspirarea uscată. Curățați recipientul cu o lavetă umedă și uscați-l.



## Prinderea cu clame

Furtunul de aspirare este prevăzut cu un sistem de prindere cu clame. Pot fi racordate toate accesoriile cu lățimea nominală de 35 mm.

### Figura F

## Operarea

### Comutator principal

	Aparat PORNIT Curățare semiautomată a filtrului: PORNITĂ Priză: PORNITĂ
	Aparat OPRIT
	Aparat PORNIT Curățare semiautomată a filtrului: PORNITĂ Priză: OPRITĂ

### Pornirea aparatului

1. Conectați ștecărul de rețea.
2. Puneți comutatorul principal pe programul dorit.

## Lucrul cu unelte electrice

**Numai pentru aparatele cu priză încorporată (APL):**

### ⚠ PERICOL

**Pericol de electrocutare**

*Pericol de accidentare și de deteriorare.*

*Priza este destinată numai conectării directe a uneltelor electrice la aspirator. Nicio altă utilizare a prizei nu este permisă.*

1. Conectați ștecărul de rețea a unelei electrice la aspirator. Aspiratorul se află în standby.
2. Puneți comutatorul principal pe programul 2.

### Indicație

*Aspiratorul este pornit și oprit automat de la unealta electrică.*

### Indicație

*Aspiratorul are o întârziere de pornire de până la 0,5 secunde și o durată de funcționare de până la 5 secunde.*

## Indicație

Pentru sarcina conectată la uneltele electrice, vezi Datele tehnice.

3. Scoateți cotul de la furtunul de aspirare.

### Figura G

4. Deșurubați prinderea cu clemă.

5. Înșurubați manșonul din cauciuc.

6. Racordați manșonul din cauciuc la uealta electrică.

### Figura H

## Curățarea semiautomată a filtrului

### Indicație

O acționare a curățării filtrului la fiecare 5-10 minute, duce la o durată de viață mai lungă a filtrului cartuș.

### Indicație

Curățarea semiautomată a filtrelor este posibilă numai când aparatul este pornit.

1. Apăsăți de 5x butonul pentru curățarea semiautomată a filtrului. Filtrul cartuș este apoi curățat prin suflare cu aer (zgomot pulsatoriu).
2. Curățare Power (în cazul murdăririi excesive a filtrului de cartuș): Închideți tubul de aspirare sau cotul cu mâna, sau puneți cotul în poziția de curățare și, în același timp, apăsați butonul de curățare semiautomată a filtrului de 5x.

### Figura I

## Golirea recipientului de impurități

### ⚠️ AVERTIZARE

**Pericol din cauza apei reziduale**

*Poluarea mediului*

Respectați reglementările locale referitoare la tratarea apelor reziduale.

- Canalul de aspirare dispune de un flotor.
  - Atunci când se atinge nivelul maxim admis al apei uzate în recipient, fluxul de aspirare este întrerupt.
1. Opriiți aparatul de la comutatorul principal.
  2. Goliiți recipientul.

## Oprirea aparatului

1. Apăsăți de 5x butonul pentru curățarea semiautomată a filtrului.
2. Opriiți aparatul de la comutatorul rotativ.
3. Trageți ștecărul de rețea.

## După fiecare utilizare

1. Goliiți recipientul.
2. Curățați interiorul și exteriorul aparatului cu o lavetă umedă, prin aspirare și ștergere.

## Păstrarea dispozitivului

1. Păstrați tuburile de aspirare, furtunul de aspirare, cablul de alimentare, duza pentru crăpături și, dacă este necesar, manșonul de cauciuc precum se arată în ilustrație.

### Figura J

2. Depozitați aparatul într-o cameră uscată și asigurați-l împotriva utilizării neautorizate.

## Transport

### ⚠️ PRECAUȚIE

**Nerespectarea greutății**

*Pericol de accidentare și de deteriorare*

La transport țineți cont de greutatea aparatului.

1. Scoateți furtunul de aspirare cu duzele pentru poadea din suport. Pentru transport, prindeți aparatul de mânerul de transport și de tubul de aspirare.
2. Păstrați accesoriile pentru transport mai lung, așa cum se arată în figura J.
3. La transportarea aparatului în vehicule, ancorați-l în conformitate cu directivele aplicabile, pentru a preveni alunecarea și răsturnarea.

## Depozitarea

### ⚠️ PRECAUȚIE

**Nerespectarea greutății**

*Pericol de accidentare și de deteriorare*

La depozitare țineți cont de greutatea aparatului.

Aparatul poate fi depozitat numai în interior.

## Îngrijirea și întreținerea

### ⚠️ PERICOL

**Pericol de electrocutare**

*Răniri cauzate de atingerea pieselor aflate sub tensiune*

Opriiți aparatul.

Scoateți ștecărul.

Mașinile pentru eliminarea prafului sunt dispozitive de siguranță pentru prevenirea sau eliminarea pericolelor în sensul prescripțiilor BGV A1.

### ATENȚIE

**Produse de îngrijire care conțin silicon**

*Elementele din plastic pot fi distruse.*

La curățare, nu utilizați produse de întreținere care conțin silicon.

- Lucrările de întreținere și de îngrijire simple le puteți face chiar dvs.
- Curățați suprafața aparatului și interiorul recipientului la intervale de timp regulate, cu o lavetă umedă.

## Înlocuirea filtrului cartuș

1. Deblocați și scoateți capul de aspirare.
2. Rotiți capul de aspirare cu 180° și puneți-l jos.
3. Deșurubați piulița de fixare.
4. Scoateți filtrul cartuș.
5. Eliminați ca deșeu filtrele cartuș uzate în conformitate cu cerințele legale.
6. Îndepărtați murdăria acumulată pe partea de aer curat.
7. Ștergeți cadrul filtrului, precum și suportul cadrului filtrului cu o lavetă umedă.
8. Așezați filtrul cartuș nou.
9. Introduceți și strângeți piulița de fixare.
10. Așezați capul de aspirare și blocați-l.

## Înlocuirea sacului filtrant din material textil

1. Deblocați și scoateți capul de aspirare.
2. Scoateți sacul filtrant din material textil de pe flanșă în sus.

### Figura E

3. Rabatați în interior clapeta de închidere și închideți etanș sacul filtrant din material textil.
4. Eliminați ca deșeu sacul filtrant din material textil, uzat, în conformitate cu cerințele legale.
5. Atașați sacul filtrant din material textil nou.
6. Așezați capul de aspirare și blocați-l.

## Remedierea defecțiunilor

### **⚠ PERICOL**

#### **Pericol de electrocutare**

Râniri cauzate de atingerea pieselor aflate sub tensiune  
Opriti aparatul.

Scoateți ștecărul.

#### **Indicație**

Dacă apare o defecțiune (de ex. rupere a filtrului), aparatul trebuie oprit imediat. Înainte de repunerea în funcțiune, defecțiunea trebuie remediată.

#### **Turbina de aspirare nu funcționează**

1. Verificați priza și siguranța de la alimentarea cu curent.
2. Verificați cablul de alimentare, ștecărul de rețea și, dacă este necesar, priza aparatului.
3. Porniți aparatul.

#### **Turbina de aspirare rulează, dar aparatul nu aspiră**

Flotorul închide canalul de aspirare

1. Goliți recipientul de impurități.

#### **Puterea de aspirare scade**

1. Îndepărtați blocajele din duza de aspirație, tubul de aspirare, furtunul de aspirare sau filtrul cartuș.
2. Înlocuiți sacul filtrant din material textil plin.
3. Când aparatul este pornit, apăsați de 5x butonul pentru curățarea semiautomată a filtrului.
4. Înlocuiți filtrul cartuș.

#### **Evacuare praf la aspirare**

1. Verificați poziția de montaj corectă a filtrului cartuș.
2. Înlocuiți filtrul cartuș.

#### **Curățarea semiautomată a filtrului nu funcționează**

1. Furtunul de aspirare nu este racordat.

#### **Curățarea semiautomată a filtrului nu se oprește**

1. Informați unitatea de service.

#### **Curățarea semiautomată a filtrului nu poate fi pornită**

1. Informați unitatea de service.

## Departamentul de asistență clienți

Dacă defecțiunea nu poate fi remediată, aparatul trebuie verificat de departamentul de asistență clienți.

## Garanție

În fiecare țară sunt valabile condițiile de garanție publicate de distribuitorul nostru din țara respectivă. Eventuale defecțiuni ale acestui aparat, care survin în perioada de garanție și care sunt rezultatul unor defecte de fabricație sau de material, vor fi remediate gratuit. Pentru a putea beneficia de garanție, prezentați-vă cu chitanța de cumpărare la magazin sau la cea mai apropiată unitate de service autorizată.

(Pentru adresă, consultați pagina din spate)

## Accesorii și piese de schimb

Utilizați numai accesoriile originale și piese de schimb originale; ele asigură funcționarea în siguranță și fără avarii a aparatului.

Informații despre accesorii și piese de schimb se găsesc la adresa [www.starmix.de](http://www.starmix.de).

## Declarație de conformitate UE

Prin prezenta, declarăm că aparatul indicat mai jos corespunde cerințelor fundamentale privind siguranța și sănătatea prevăzute în directivele UE relevante, prin proiectarea și construcția sa, precum și în versiunea comercializată de noi. În cazul efectuării unei modificări a aparatului care nu a fost convenită cu noi, această declarație își pierde valabilitatea.

Produs: NTS

Tip: eCRAFT PL-1422, eCRAFT APL-1422, eCRAFT APL-1430

#### **Directive UE relevante**

2006/42/UE

2011/65/UE

2014/30/UE

#### **Norme armonizate aplicate**

EN 50581

EN 55014-1: 2017

EN 55014-2: 2015

EN 60335-1

EN 60335-2-69

EN 61000-3-2: 2014

EN 61000-3-3: 2013

EN 62233: 2008

#### **Standarde naționale aplicate**

-

Semnatarul acționează în numele și prin împuternicirea conducerii societății.



Carsten Gresser

Șef de asigurare a calității

ELECTROSTAR GmbH

Hans-Zinser-Strasse 1-3

73061 Ebersbach / Fils, Germania

Ebersbach / Fils, 2020/03/01

## Date tehnice

		eCRAFT PL-1422	eCRAFT APL-1422	eCRAFT APL-1430
<b>Conexiune electrică</b>				
Tensiune de rețea	V	220-240	220-240	220-240
Fază	~	1	1	1
Frecvență de rețea	Hz	50-60	50-60	50-60
Grad de protecție		IPX4	IPX4	IPX4
Clasă de protecție		II		
Clasă de protecție			I	I
Randament nominal	W	1200	1200	1200
Putere maximă	W	1400	1400	1400
Valoarea puterii instalate pentru fișa aparatului (EU)	W		100-2100	100-2100
<b>Date privind puterea aparatului</b>				
Conținutul recipientului	l	21	21	27
Cantitate de umplere lichid	l	14	14	22
Cantitate de aer (max.)	m <sup>3</sup> /h	130	130	130
Volumul de aer (max., motor cu aspirație naturală)	m <sup>3</sup> /h	254	254	254
Subpresiune (max.)	kPa (mbar)	19,0 (190)	19,0 (190)	19,0 (190)
Vacuum (max., motor cu aspirație naturală)	kPa (mbar)	25,5 (255)	25,5 (255)	25,5 (255)
<b>Dimensiuni și greutate</b>				
Greutate tipică în timpul funcționării	kg	6,3	6,8	7,6
Lungime x Lățime x Înălțime	mm	380 x 370 x 505	380 x 370 x 505	380 x 370 x 640
Diametru furtun de aspirare	mm	35	35	35
Lungime furtun de aspirare	m	2,5	2,5	2,5
<b>Valori calculate conform EN 60335-2-69</b>				
Nivel de zgomot L <sub>pA</sub>	dB(A)	72	72	70
Incertitudine K <sub>pA</sub>	dB(A)	1	1	1
Valoarea vibrațiilor mână-braț	m/s <sup>2</sup>	<2,5	<2,5	<2,5
Incertitudine K	m/s <sup>2</sup>	0,2	0,2	0,2
<b>Cablu de rețea</b>				
Tip cablu de rețea	mm <sup>2</sup>	H05VV-F 2x0,75	H05VV-F 3x1,5	H05VV-F 3x1,5
Număr piesă (EU)		454665	454504	454504
Număr piesă (GB)		454689	454740	454740
Număr piesă (CH)		454672	454733	454733
Număr piesă (DK)		454696	454757	454757
Lungime cablu	m	6	6	6

Sub rezerva modificărilor tehnice.

## Kazalo

Splošni napotki .....	95
Zaščita okolja .....	95
Namenska uporaba .....	95
Opis naprave .....	95
Simboli na napravi .....	95
Priprava .....	96
Zagon .....	96
Upravljanje .....	96
Transport .....	97
Skladiščenje .....	97
Nega in vzdrževanje .....	97
Pomoč pri motnjah .....	97
Garancija .....	98
Pribor in nadomestni deli .....	98
Izjava EU o skladnosti .....	98
Tehnični podatki .....	99

## Splošni napotki



Pred prvo uporabo naprave preberite ta originalna navodila za uporabo in priložena varnostna navodila ter jih upošte-

vajte.

Obe knjižici shranite za poznejšo uporabo ali za naslednjega uporabnika.

- Če navodil za uporabo in varnostnih navodil ne upoštevate, lahko nastanejo škoda na napravi in nevarnosti za upravljavca in druge osebe.
- Če opazite poškodbe, ki so nastale med transportom, takoj obvestite prodajalca.
- Ko vzamete vsebino paketa iz embalaže, preverite, ali manjka pribor in ali je vsebina poškodovana.

## Zaščita okolja



Pakirni material je mogoče reciklirati. Embalažo odstranite na okolju varen način.



Električne in elektronske naprave vsebujejo dragocene materiale z možnostjo recikliranja, pogosto pa tudi sestavne dele, kot so baterije, akumulatorske baterije ali olja, ki lahko pri napačni uporabi ali napačnem odstranjevanju škodujejo zdravju ljudi in okolju. Navedeni sestavni deli so kljub temu potrebni za pravilno delovanje naprave. Naprav, označenih s tem simbolom, ne smete odvreči med gospodinjne odpadke.

## Namenska uporaba

- Ta sesalnik je primeren za mokro in suho čiščenje talnih in stenskih površin.
- Naprava je zasnovana za sesanje suhih, negorljivih, zdravju škodljivih prašnih snovi s strojev in opreme; primerna je za razred prahu L v skladu z EN 60335-2-69. Omejitev: Kancerogenih snovi ne sme sesati.
- Ta naprava je predvidena za industrijsko uporabo, npr. v hotelih, šolah, bolnišnicah, tovarnah, trgovinah, pisarnah in posredniških trgovinah.

## Opis naprave

### Slika A

- ① Držalo za talno šobo
- ② Sesalna gibka cev
- ③ Izpust zraka, delovni zrak

- ④ Sesalna glava
- ⑤ Zaklep sesalne glave
- ⑥ Posoda za umazanijo
- ⑦ Krmilno kolesce
- ⑧ Prijemna vdolbina
- ⑨ Dovod zraka, hladilni zrak motorja
- ⑩ Sesalni nastavek
- ⑪ Talna šoba
- ⑫ Sesalna gibka cev
- ⑬ Vtičnica (samo eCRAFT APL)
- ⑭ Glavno stikalo
- ⑮ Tipka za čiščenje filtra
- ⑯ Položaj za čiščenje kolena
- ⑰ Nosilni ročaj
- ⑱ Pritrdilno uho
- ⑲ Kavelj za gibko cev
- ⑳ Plovec
- ㉑ Koleno
- ㉒ Patronske filter (PES)
- ㉓ Pritrdilna matica
- ㉔ Držalo sesalne cevi
- ㉕ Držalo za šobo za stike
- ㉖ Tipska ploščica
- ㉗ Kavelj za kabel
- ㉘ Omrežni kabel
- ㉙ Držalo za gumijasto objemko

## Simboli na napravi

### Razred prahu

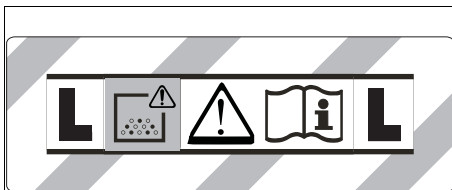

**OPOZORILO:** Ta naprava vsebuje zdravju nevaren prah. Praznjenje in vzdrževanje, vključno z odstranjevanjem vrečke za prah, lahko izvaja samo usposobljeno osebje, ki nosi ustrezno zaščitno opremo. Naprave ne vklopite, dokler ni nameščen celoten filtrirni sistem.

### Patronske filter

	Patronske filter (PES)	
	Številka za naročilo	454856

## Priprava

1. Odpakirajte napravo in sestavite pribor.  
**Slika B**

## Zagon

### ⚠ OPOZORILO

**Nevarnost zaradi zdravju škodljivega prahu**  
Bolezni dihal zaradi vdihavanja prahu.  
Ne sesajte brez filtrskega elementa, saj lahko v naspornem primeru pride do ogrožanja zdravja zaradi povečanih izpustov delcev. Zato mora pri sesanju vedno biti nameščena filtrska patrona.

### POZOR

**Nevarnost zaradi vstopa drobnega prahu**  
Nevarnost poškodbe sesalnega motorja.  
Pri sesanju nikoli ne odstranite patronskega filtra.

### Protistatični sistem

**Samo pri napravah z vgrajeno vtičnico (APL):**  
Statični naboji se odvajajo skozi ozemljen priključni nastavek. To preprečuje iskenje in sunke toka z električno prevodnim priborom (opcija).

### Suho sesanje

- eCRAFT 1422: Naprava je opremljena s filtrsko vrečko iz flisa z zaporno zaplato, številka za naročilo 454870 (5 kosov).
- eCRAFT 1430: Naprava je opremljena s filtrsko vrečko iz flisa z zaporno zaplato, številka za naročilo 455105 (5 kosov).

### Napotek

Ta naprava je primerna za sesanje vseh vrst prahov do razreda prahu L.

### Napotek

Naprava je primerna kot industrijski sesalnik za sesanje suhih, nevetljivih prahov z mejnimi vrednostmi za poklicno izpostavljenost (AGW), večjimi ali enakimi  $1 \text{ mg/m}^3$ .

- Pri sesanju finega prahu dodatno priporočamo uporabo filtrske vrečke iz flisa.

### Nameščanje filtrske vrečke iz flisa

1. Sprostite sesalno glavo in jo snemite.
2. Natakните filtrsko vrečko iz flisa.  
**Slika C**
3. Namestite sesalno glavo in jo zapahnite.

### Mokro sesanje

### ⚠ NEVARNOST

**Nevarnost zaradi zdravju škodljivega prahu**  
Bolezni dihal zaradi vdihavanja prahu.  
Pri mokrem sesanju se ne sme sesati zdravju škodljivih prahov.

### Nameščanje gumijastega tesnila

1. Demontirajte krtače.  
**Slika D**
2. Namestite gumijasto tesnilo.

### Napotek

Teksturirana stran gumijastega tesnila mora biti obrnjena navzven.

### Odstranjevanje filtrske vrečke iz flisa

- Pri sesanju mokre umazanije vedno odstranite filtrsko vrečko iz flisa.
1. Sprostite sesalno glavo in jo snemite.
  2. Primate za priborico filtrske vrečke iz flisa in jo izvlecite v smeri navzgor.  
**Slika E**
  3. Preklopite zapiralno loputo in tesno zaprite filtrsko vrečko iz flisa.
  4. Rabljeno filtrsko vrečko iz flisa odstranite v skladu z zakonskimi določbami.
  5. Namestite sesalno glavo in jo zapahnite.

### Splošno

- Pri vpijanju mokre umazanije s šobo za stike ali šobo za oblazinjeno pohištvo (opcija) ali pri pretežnem črpanju vode iz posode je priporočljivo, da je funkcija »polavtomatskega čiščenja filtra« izključena.
- Po koncu mokrega sesanja: Pri čiščenju filtra očistite filtrsko patrono in počakajte, da se posuši, preden preklopite na suho sesanje. Posodo očistite z vlažno krpo in jo posušite.



### Povezava z zaskočnim zapahom

Sesalna gibka cev je opremljena z zaskočnim sistemom. Priključite lahko vse dele pribora z nazivno širino 35 mm.

### Slika F

## Upravljanje

### Glavno stikalo

	VKLOP naprave Polavtomatsko čiščenje filtra: VKLOP Vtičnica: VKLOP
	IZKLOP naprave
	VKLOP naprave Polavtomatsko čiščenje filtra: VKLOP Vtičnica: IZKLOP

### Vklop naprave

1. Vstavite električni vtič.
2. Glavno stikalo nastavite na zeleni program.

### Delo z električnimi orodji

Samo pri napravah z vgrajeno vtičnico (APL):

### ⚠ NEVARNOST

**Nevarnost udara elektrike**  
Nevarnost telesnih poškodb in materialne škode.  
Vtičnica je namenjena samo neposrednemu priključku električnega orodja na sesalnik. Kakršna koli druga uporaba vtičnice ni dovoljena.

1. Vtič električnega orodja priključite v sesalnik. Sesalnik je v stanju pripravljenosti.
2. Glavno stikalo nastavite na program 2.

### Napotek

Sesalnik se samodejno vklopi in izklopi z električnim orodjem.

### Napotek

sesalnik se zažene z zamikom do 0,5 sekunde in se izključi v roku 5 sekund.

### Napotek

Za priključne vrednosti električnega orodja, glejte Tehnične podatke.



3. Odstranite koleno na sesalni gibki cevi.  
**Slika G**
4. Odvijte spoj.
5. Privijte gumijasto objemko.
6. Gumijasto objemko namestite na električno orodje.  
**Slika H**

### Polavtomatsko čiščenje filtra

#### Napotek

Če stikalo za čiščenje filtra pritisnete vsakih 5–10 minut, se življenjska doba patronskega filtra poveča.

#### Napotek

Vklop polavtomatskega čiščenja filtra je mogoč samo, ko je naprava vklopljena.

1. Stikalo za polavtomatsko čiščenje filtra pritisnite 5-krat. Nato se bo patronski filter očistil s zračnim curkom (pulzirajoči hrup).
2. Intenzivno čiščenje (pri zelo umazanem patronskem filtru): Sesalno cev oz. koleno zaprite z roko ali kolenom natakните na položaj za čiščenje in hkrati 5-krat pritisnite tipko za polavtomatsko čiščenje filtra.

**Slika I**

### Praznjenje posode za umazanijo

#### ⚠ OPOZORILO

##### Nevarnost zaradi odpadne vode

Onesnaženje okolja

Upošteвайте krajevne predpise o obdelavi odpadne vode.

- V sesalnem kanalu je nameščen plovček.
  - Ko je v posodi dosežen najvišji dovoljen nivo umazane vode, se sesalni tok prekine.
1. Napravo izklopite z glavnim stikalom.
  2. Izpraznite posodo.

### Izklop naprave

1. Stikalo za polavtomatsko čiščenje filtra pritisnite 5x.
2. Napravo izklopite z glavnim stikalom.
3. Izvlecite omrežni vtič.

### Po vsakem obratovanju

1. Izpraznite posodo.
2. Napravo od znotraj in od zunaj posesajte in obrišite z vlažno krpo.

### Shranjevanje naprave

1. Sesalne cevi, sesalno gibko cev, napajalni kabel, šobo za stike in po potrebi gumijasto objemko shranite, kot je prikazano na sliki.  
**Slika J**
2. Napravo hranite v suhem prostoru in jo zavarujte pred nepooblaščen uporabo.

## Transport

#### ⚠ PREVIDNOST

##### Neupoštevanje teže

Nevarnost telesnih poškodb in materialne škode  
Pri transportu upoštevajte težo naprave.

1. Iz držala vzemite sesalno cev s talno šobo. Napravo pri prenašanju držite za nosilni ročaj in za sesalno cev.
2. Pri daljšem transportu pribor shranite, kot je prikazano na sliki J.
3. Pri transportu v vozilih zavarujte napravo pred zdrsom in prevrnitvijo v skladu z veljavnimi smernicami.

## Skladiščenje

#### ⚠ PREVIDNOST

##### Neupoštevanje teže

Nevarnost telesnih poškodb in materialne škode

Pri skladiščenju upoštevajte težo naprave.

Napravo lahko skladiščite samo v notranjih prostorih.

## Nega in vzdrževanje

#### ⚠ NEVARNOST

##### Nevarnost udara elektrike

Telesne poškodbe zaradi dotika delov pod napetostjo  
Izklopite napravo.

Izvlecite električni vtič.

Stroji za odstranjevanje prahu so varnostne naprave za preprečevanje ali odpravljanje nevarnosti v smislu BGV A1.

## POZOR

### Negovalna sredstva, ki vsebujejo silikone

Lahko poškodujejo plastične dele.

Za čiščenje ne uporabljajte negovalnih sredstev, ki vsebujejo silikone.

- Preprosto vzdrževanje in nego lahko izvajate sami.
- Površino naprave in notranjost posode redno čistite z vlažno krpo.

### Zamenjava patronskega filtra

1. Sprostite sesalno glavo in jo snemite.
2. Sesalno glavo obrnite za 180° in jo odložite.
3. Odvijte pritriljno matico.
4. Odstranite patronski filter.
5. Rabljeni patronski filter odstranite v skladu z zakonskimi določbami.
6. Odstranite nakopičeno umazanijo na strani čistega zraka.
7. Ležišče filtra in naležno površino ležišča filtra očistite z vlažno krpo.
8. Vstavite nov patronski filter.
9. Vstavite inategnite pritriljno matico.
10. Namestite sesalno glavo in jo zapahnite.

### Zamenjava filtrske vrečke iz flisa

1. Sprostite sesalno glavo in jo snemite.
2. Primite za prirobnico filtrske vrečke iz flisa in jo izvlecite v smeri navzgor.

#### Slika E

3. Preklopite zapiralno loputo in tesno zaprite filtrsko vrečko iz flisa.
4. Rabljeno filtrsko vrečko iz flisa odstranite v skladu z zakonskimi določbami.
5. Natakните novo filtrsko vrečko iz flisa.
6. Namestite sesalno glavo in jo zapahnite.

## Pomoč pri motnjah

#### ⚠ NEVARNOST

##### Nevarnost udara elektrike

Telesne poškodbe zaradi dotika delov pod napetostjo  
Izklopite napravo.

Izvlecite električni vtič.

#### Napotek

Če pride do motnje (npr. pretirganja filtra), je treba napravo takoj izklopiti. Pred ponovnim zagonom je treba odpraviti motnjo.

## Sesalna turbina ne deluje

1. Preverite vtičnico in varovalko oskrbe z električnim tokom.
2. Preverite omrežni kabel, omrežni vtič in po potrebi vtičnico naprave.
3. Vključite napravo.

## Sesalna turbina deluje, a naprava ne sesa

Plovec zapre sesalni kanal

1. Izpraznite posodo za umazanijo.

## Sesalna moč upada

1. Odmašite sesalno šobo, sesalno cev, sesalno gibko cev ali patronski filter.
2. Zamenjajte polno filtersko vrečko iz filsa.
3. Pri vklopljeni napravi 5-krat pritisnite tipko za polavtomatsko čiščenje filtra.
4. Zamenjajte patronski filter.

## Med sesanjem izstopa prah

1. Preverite, ali je patronski filter pravilno vstavljen.
2. Zamenjajte patronski filter.

## Polavtomatsko čiščenje filtra ne deluje

1. Sesalna gibka cev ni priključena.

## Polavtomatsko čiščenje filtra se ne izklopi

1. Obvestite servisno službo.

## Polavtomatskega čiščenja filtra ni možno vklopiti

1. Obvestite servisno službo.

## Servisna služba

Če motnje ni mogoče odpraviti, mora napravo pregledati servisna služba.

## Garancija

V vsaki državi veljajo garancijski pogoji, ki jih je izdala naša pristojna prodajna družba. V garancijskem roku bodo morebitne motnje v delovanju naprave odpravljene brezplačno, če je njihov vzrok napaka v materialu ali napaka pri proizvodnji. Pri uveljavljanju garancije zagotovite dokazilo o nakupu in stopite v stik s prodajalcem ali z najbližjo servisno službo.

Naslov najdete na hrbtni strani.

## Pribor in nadomestni deli

Uporabljajte samo originalni pribor in originalne nadomestne dele, ki zagotavljajo varno in nemoteno delovanje naprave.

Informacije o priboru in nadomestnih delih najdete na spletnem naslovu [www.starmix.de](http://www.starmix.de).

## Izjava EU o skladnosti

S tem izjavljamo, da v nadaljevanju navedeni stroj zaradi svoje zasnove in konstrukcije ter v izvedbi, kakršno dajemo na tržišče, ustreza osnovnim zahtevam glede varnosti in varovanja zdravja v skladu z EU-direktivami. V primeru sprememb na stroju brez našega soglasja ta izjava izgubi veljavnost.

Izdelek: NTS

Tip: eCRAFT PL-1422, eCRAFT APL-1422, eCRAFT APL-1430

### Zadevne EU-direktive

2006/42/ES

2011/65/EU

2014/30/EU

### Uporabljeni harmonizirani standardi

EN 50581

EN 55014-1: 2017

EN 55014-2: 2015

EN 60335-1

EN 60335-2-69

EN 61000-3-2: 2014

EN 61000-3-3: 2013

EN 62233: 2008

### Uporabljeni nacionalni standardi

-

Podpisnik ravna po navodilih in s pooblastilom vodstva podjetja.



Carsten Gresser

Vodja oddelka za zagotavljanje kakovosti  
ELECTROSTAR GmbH  
Hans-Zinser-Strasse 1-3  
73061 Ebersbach/Fils, Nemčija  
Ebersbach/Fils, 2020/03/01

## Tehnični podatki

		eCRAFT PL-1422	eCRAFT APL-1422	eCRAFT APL-1430
<b>Električni priključek</b>				
Napetost omrežja	V	220-240	220-240	220-240
Število faz	~	1	1	1
Omrežna frekvenca	Hz	50-60	50-60	50-60
Stopnja zaščite		IPX4	IPX4	IPX4
Razred zaščite		II		
Razred zaščite			I	I
Nazivna moč	W	1200	1200	1200
Največja moč	W	1400	1400	1400
Priključna vrednost moči vtiča naprave (EU)	W		100-2100	100-2100
<b>Podatki o zmogljivosti naprave</b>				
Vsebinsa posode	l	21	21	27
Količina polnjenja tekočine	l	14	14	22
Količina zraka (maks.)	m <sup>3</sup> /h	130	130	130
Količina zraka (maks., sesalni motor)	m <sup>3</sup> /h	254	254	254
Podtlak (maks.)	kPa (mbar)	19,0 (190)	19,0 (190)	19,0 (190)
Podtlak (maks., sesalni motor)	kPa (mbar)	25,5 (255)	25,5 (255)	25,5 (255)
<b>Mere in mase</b>				
Tipična delovna masa	kg	6,3	6,8	7,6
Dolžina x širina x višina	mm	380 x 370 x 505	380 x 370 x 505	380 x 370 x 640
Premer sesalne gibke cevi	mm	35	35	35
Dolžina sesalne gibke cevi	m	2,5	2,5	2,5
<b>Ugotovljene vrednosti v skladu s standardom EN 60335-2-69</b>				
Raven tlaka hrupa L <sub>pA</sub>	dB(A)	72	72	70
Negotovost K <sub>pA</sub>	dB(A)	1	1	1
Vrednost tresljajev za dlani/roke	m/s <sup>2</sup>	<2,5	<2,5	<2,5
Negotovost K	m/s <sup>2</sup>	0,2	0,2	0,2
<b>Omrežni kabel</b>				
Tip omrežnega kabla	mm <sup>2</sup>	H05VV-F 2x0,75	H05VV-F 3x1,5	H05VV-F 3x1,5
Številka sestavnega dela (EU)		454665	454504	454504
Številka sestavnega dela (GB)		454689	454740	454740
Številka sestavnega dela (CH)		454672	454733	454733
Številka sestavnega dela (DK)		454696	454757	454757
Dolžina kabla	m	6	6	6

Pridržujemo si pravico do sprememb tehničnih podatkov.

## Sadržaj

Opće napomene .....	100
Zaštita okoliša .....	100
Namjenska uporaba .....	100
Opis uređaja .....	100
Simboli na uređaju .....	100
Priprema .....	101
Puštanje u pogon .....	101
Rukovanje .....	101
Transport .....	102
Skladištenje .....	102
Njega i održavanje .....	102
Pomoć u slučaju smetnji .....	103
Jamstvo .....	103
Pribor i zamjenski dijelovi .....	103
EU izjava o sukladnosti .....	103
Tehnički podaci .....	104

## Opće napomene



Prije prve uporabe Vašeg uređaja pročitajte ove originalne upute za rad i priložene Sigurnosne naputke. Postupajte u skladu s njima.

Čuvajte obje knjižice za kasniju uporabu ili za sljedećeg vlasnika.

- U slučaju nepridržavanja uputa za uporabu i sigurnosnih naputaka može doći do oštećenja uređaja i opasnosti za rukovatelja i druge osobe.
- U slučaju štete nastale prilikom transporta smjesta obavijestite trgovca.
- Kod raspakiravanja provjerite je li sadržaj pakiranja potpun tj. nedostaje li pribor i je li oštećen.

## Zaštita okoliša



Ambalaža se materijali mogu reciklirati. Molimo odložite ambalažu na ekološki prihvatljiv način.



Električni i elektronički uređaji sadrže vrijedne reciklažne materijale, a često i sastavne dijelove poput baterija, punjivih baterija ili ulja koji kod nepravilnog rukovanja ili nepravilnog zbrinjavanja mogu predstavljati potencijalnu opasnost za ljudsko zdravlje i okoliš. Međutim, ti su sastavni dijelovi potrebni za pravilan rad uređaja. Uređaji koji su označeni ovim simbolom ne smiju se odlagati zajedno s kućnim otpadom.

## Namjenska uporaba

- Ovaj usisavač namijenjen je za mokro i suho čišćenje podnih i zidnih površina.
- Uređaj je prikladan za usisavanje suhih, negorivih prašina škodljivih za zdravlje na strojevima i uređajima; klasa prašine L prema EN 60335-2-69. Ograničenje: Ne smiju se usisavati kancerogene tvari.
- Ovaj uređaj prikladan je za komercijalnu uporabu, npr. u hotelima, školama, bolnicama, tvornicama, trgovinama, uredima i iznajmljivačkim prostorima.

## Opis uređaja

### Slika A

- ① Pribor za podni nastavak
- ② Usisno crijevo
- ③ Izlaz zraka, radni zrak

- ④ Usisna glava
- ⑤ Zapor usisne glave
- ⑥ Spremnik za prljavštinu
- ⑦ Upravljački kotačić
- ⑧ Udubljenje za držanje
- ⑨ Ulaz zraka, zrak za hlađenje motora
- ⑩ Usisni nastavak
- ⑪ Podni nastavak
- ⑫ Usisna cijev
- ⑬ Utičnica (samo eCRAFT APL)
- ⑭ Glavna sklopka
- ⑮ Tipka za čišćenje filtra
- ⑯ Položaj čišćenja razdjelnika
- ⑰ Ručka za nošenje
- ⑱ Pričvrtna ušica
- ⑲ Kuka za crijevo
- ⑳ Plovak
- ㉑ Koljeno
- ㉒ Uložni filtar (PES)
- ㉓ Pričvrtna matica
- ㉔ Držač za usisnu cijev
- ㉕ Držač za nastavak za fuge
- ㉖ Natpisna pločica
- ㉗ Kuka za kabel
- ㉘ Mrežni kabel
- ㉙ Držač za gumenu čahuru

## Simboli na uređaju

### Klasa prašine

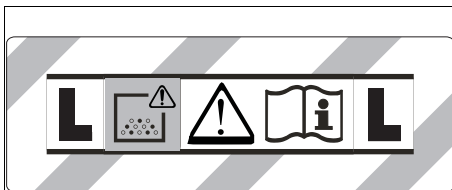

**UPOZORENJE:** Ovaj uređaj sadrži prašine opasne za zdravlje. Pražnjenje i održavanje, uključujući pražnjenje vrećice za prašinu, smiju provoditi samo stručne osobe koje nose prikladnu zaštitnu opremu. Ne uključivati uređaj prije nego je kompletni sustav za filtriranje ugrađen.

### Uložni filtar

	Uložni filtar (PES)	
	Kataloški broj	454856

## Priprema

1. Raspakirajte uređaj i montirajte pribor.  
Slika B

## Puštanje u pogon

### ⚠ UPOZORENJE

#### Opasnost od prašine škodljive za zdravlje

Oboljenja dišnih putova zbog udisanja prašine.

Ne usisavajte bez filteraskog elementa jer inače dolazi do opasnosti po zdravlje zbog povećanog izbacivanja fine prašine. Zbog toga filter treba uvijek biti pričvršćen prilikom usisavanja.

### PAZnja

#### Opasnost od ulaska fine prašine

Opasnost od oštećenja usisnog motora.

Prilikom usisavanja nikad ne uklanjajte uložni filter.

### Antistatički sustav

#### Samo za uređaje s ugrađenom utičnicom:

Statički naboji odvođe se putem uzemljene priključnice. Na taj način sprječava se stvaranje iskri i strujni udari s električno vodljivim priborom (opcija).

### Suho usisavanje

- eCRAFT 1422: Uređaj je opremljen flizelinskom filteraskom vrećicom s usičom za zatvaranje, katalogski br. 2.889454870 (5 komada).
- eCRAFT 1430: Uređaj je opremljen flizelinskom filteraskom vrećicom s usičom za zatvaranje, katalogski br. 2.889455105 (5 komada).

### Napomena

S ovim uređajem mogu se usisati sve vrste prašine do klase prašine L.

### Napomena

Uređaj je kao industrijski usisavač prikladan za usisavanje suhih, negorivih prašina s graničnim vrijednostima na radnom mjestu (AGW) većima ili jednakima  $1 \text{ mg/m}^3$ .

- Pri usisavanju sitne prašine, preporuča se koristiti dodatnu vrećicu za filtriranje.

### Umetanje flizelinske filteraskre vrećice

1. Deblokirajte usisnu glavu i skinite je.
2. Natakните flizelinsku filterasku vrećicu.  
Slika C

3. Postavite i pričvrstite usisnu glavu.

### Mokro usisavanje

### ⚠ OPASNOST

#### Opasnost od prašine škodljive za zdravlje

Oboljenja dišnih putova zbog udisanja prašine.

Kod mokrog usisavanja ne smiju se usisavati nikakve prašine opasne za zdravlje.

### Ugradnja gumenih traka

1. Demontaža trake za četkanje.

#### Slika D

2. Ugradite gumene trake.

### Napomena

Strukturirana strana gumenih traka mora biti okrenuta prema gore.

## Uklanjanje flizelinske filteraskre vrećice

- Pri usisavanju mokre prljavštine uvijek se mora ukloniti flizelinska filteraska vrećica.
1. Deblokirajte usisnu glavu i skinite je.
  2. Flizelinsku filterasku vrećicu na priborici izvucite prema gore.  
Slika E
  3. Preklopite usiču za zatvaranje i nepropusno zatvorite flizelinsku filterasku vrećicu.
  4. Istrošenu flizelinsku filterasku vrećicu zbrinite u skladu sa zakonskim odredbama.
  5. Postavite i pričvrstite usisnu glavu.

### Općenito

- Pri usisavanju mokre prljavštine s pomoću nastavka za fuge ili nastavka za tapcirane elemente (opcija), odnosno kad se iz nekog spremnika pretežno usisava voda, preporučuje se da ne aktivirate tipku za funkciju „Poluautomatsko čišćenje filtra“.
- Po završetku mokrog usisavanja: Očistite filter uložak s filterom za čišćenje i ostavite ga da se osuši prije promjene u suho usisavanje. Spremnik očistite vlažnom krpom i osušite ga.



### Spoj uskočnim zatvaračem

Usisno crijevo opremljeno je sustavom s uskočnim zatvaračem. Mogu se priključiti svi dijelovi pribora nazivnog promjera 35 mm.

### Slika F

## Rukovanje

### Glavna sklopka

	Uređaj je UKLJUČEN Poluautomatsko čišćenje filtra: UKLJUČENO Utičnica: UKLJ.
	Uređaj je ISKLJUČEN
	Uređaj je UKLJUČEN Poluautomatsko čišćenje filtra: UKLJUČENO Utičnica: ISKLJ.

### Uključivanje uređaja

1. Utaknite strujni utikač.
2. Glavnu sklopku postavite na željeni program.

### Rad s električnim alatima

#### Samo za uređaje s ugrađenom utičnicom:

### ⚠ OPASNOST

#### Opasnost od strujnog udara

Opasnost od ozljeda i oštećenja.

Utičnica je namijenjena samo za izravno priključivanje električnih alata na usisavač. Svaka druga uporaba utičnice nije dopuštena.

1. Strujni utikač električnog alata utaknite na usisivač. Usisivač se nalazi u stanju pripravnosti.
2. Glavnu sklopku postavite na program 2.

### Napomena

Usisavač se uključuje i isključuje automatski zajedno s električnim alatom.

### Napomena

Usisavač je opremljen zaletnom odgodom u trajanju do 0,5 sekundi i trajanjem zaustavnog hoda do 5 sekundi.

## Napomena

Priključnu vrijednost snage električnih alata vidi pod Tehnički podaci.

- Uklonite koljeno na usisnom crijevu.  
**Slika G**
- Odvrnite spoj s kočkom.
- Navrnite gumeni kolčak.
- Priključite gumeni kolčak na električni alat.  
**Slika H**

## Poluautomatsko čišćenje filtra

### Napomena

Aktiviranje postupka čišćenja filtra svakih 5 – 10 minuta povećava trajnost uložnog filtra.

### Napomena

Uključivanje poluautomatskog čišćenja filtra moguće je samo pri uključenom uređaju.

- Pritisnite tipku za poluautomatsko čišćenje filtra 5 puta. Uložni filter se zatim čisti udarom zračne struje (pulsirajući zvuk).
- Intenzivno čišćenje (pri posebno jakom onečišćenju glavnog uložnog filtra): Usisnu cijev odn. koljeno ručno zatvorite i istovremeno 5 puta pritisnite tipku za poluautomatsko čišćenje filtra.  
**Slika I**

## Pražnjenje spremnika prljavštine

### ⚠ UPOZORENJE

**Opasnost zbog otpadnih voda**

Onečišćenje okoliša

Prilježavajte se lokalnih propisa o obradi otpadnih voda.

- Usisni kanal opremljen je plovkom.
  - Kada se dosegne maksimalna dopuštena razina otpadne vode u spremniku, usisni tok se prekida.
- Isključite uređaj na glavnoj sklopki.
  - Ispraznite spremnik.

## Isključivanje uređaja

- Pritisnite tipku za poluautomatsko čišćenje filtra 5 puta.
- Isključite uređaj na glavnoj sklopki.
- Izvučite strujni utikač iz utičnice.

## Nakon svakog rada

- Ispraznite spremnik.
- Uređaj iznutra i izvana očistite usisavanjem i obrišite ga vlažnom krpom.

## Čuvanje uređaja

- Držite usisne cijevi, usisno crijevo, kabel za napajanje, mlaznicu i, ako je potrebno, gumenu čahuru kako je prikazano na slici.  
**Slika J**
- Odođite uređaj u suhu prostoriju i zaštitite ga od neovlaštenog korištenja.

## Transport

### ⚠ OPREZ

**Nepridržavanje težine**

Opasnost od ozljeda i oštećenja

Pri transportu uzмите u obzir težinu uređaja.

- Usisnu cijev s podnim nastavkom izvadite iz držača. Kako biste nosili uređaj uhvatite ga za rukohvat i za usisnu cijev.
- Držite dodatke za duži transport kao što je prikazano na slici J.
- Pri transportu u vozilima uređaj osigurajte od klizanja i prevrtanja prema trenutno važećim direktivama.

## Skладиštenje

### ⚠ OPREZ

**Nepridržavanje težine**

Opasnost od ozljeda i oštećenja

Pri skladištenju uzмите u obzir težinu uređaja.

Uređaj se smije skladištiti samo u zatvorenom prostorija-ma.

## Njega i održavanje

### ⚠ OPASNOST

**Opasnost od strujnog udara**

Ozljede zbog dodira dijelova pod naponom

Isključite uređaj.

Izvučite strujni utikač.

Strojevi za uklanjanje prašine su sigurnosni uređaji za sprječavanje ili uklanjanje opasnosti u smislu BGV A1.

### PAŽNJA

**Sredstva za njegu koja sadrže silikon**

Može doći do nagrizanja umjetnog materijala.

Za čišćenje ne upotrebljavajte sredstva za njegu koja sadrže silikon.

- Jednostavne radove održavanja i njega možete sami izvoditi.
- Površinu uređaja i unutarnju stranu spremnika treba redovito čistiti vlažnom krpom.

## Zamjena uložnog filtra

- Deblokirajte usisnu glavu i skinite je.
- Zakrenite usisnu glavu za 180 ° i odložite je.
- Odvijte pričvrtnu maticu.
- Izvadite uložni filter.
- Istrošeni uložni filter zbrinite u skladu sa zakonskim odredbama.
- Uklonite prljavštinu koja se nakupila na strani čistog zraka.
- Držač filtra i kontaktnu površinu držača filtra očistite vlažnom krpom.
- Postavite novi uložni filter.
- Umetnite i zategnite pričvrtnu maticu.
- Postavite i pričvrstite usisnu glavu.

## Zamjena flizelinske filterske vrećice

- Deblokirajte usisnu glavu i skinite je.
- Flizelinsku filtersku vrećicu na priborcu izvučite prema gore.  
**Slika E**
- Preklopite ušicu za zatvaranje i nepropusno zatvorite flizelinsku filtersku vrećicu.
- Istrošenu flizelinsku filtersku vrećicu zbrinite u skladu sa zakonskim odredbama.
- Nataknite novu flizelinsku filtersku vrećicu.
- Postavite i pričvrstite usisnu glavu.

## Pomoć u slučaju smetnji

### **⚠ OPASNOST**

#### **Opasnost od strujnog udara**

Ozljede zbog dodira dijelova pod naponom

Isključite uređaj.

Izvučite strujni utikač.

#### **Napomena**

Ako se pojavi smetnja (npr. lom filtra), morate odmah isključiti uređaj. Smetnju treba ukloniti prije ponovnog puštanja u rad.

#### **Usisna turbina ne radi**

1. Provjerite utičnicu i osigurač napajanja strujom.
2. Provjerite mrežni kabel, strujni utikač i po potrebi utičnicu uređaja.
3. Uključite uređaj.

#### **Usisna turbina radi, ali uređaj ne usisava**

Plovak zatvara usisni kanal

1. Ispraznite spremnik za prljavštinu.

#### **Usisna snaga se smanjuje**

1. Uklonite začepljenja iz usisnog nastavka, usisne cijevi, usisnog crijeva ili uložnog filtra.
2. Zamijenite punu filzelinsku filterarsku vrećicu.
3. Pri uključenom uređaju pritisnite tipku za poluautomatsko čišćenje filtra 5 puta.
4. Zamijenite uložni filter.

#### **Izlaženje prašine pri usisavanju**

1. Provjerite ispravan položaj ugradnje uložnog filtra.
2. Zamijenite uložni filter.

#### **Poluautomatsko čišćenje filtra ne radi**

1. Usisno crijevo nije priključeno.

#### **Poluautomatsko čišćenje filtra se ne isključuje**

1. Obavijestite servisnu službu.

#### **Poluautomatsko čišćenje filtra ne može se uključiti**

1. Obavijestite servisnu službu.

### Servisna služba

Ako se smetnja ne može ukloniti, uređaj mora ispitati servisna služba.

### Jamstvo

U svakoj zemlji vrijede jamstveni uvjeti koje je izdala nadležna organizacija za distribuciju. Moguće kvarove na Vašem uređaju popravljamo besplatno unutar jamstvenog roka ako je uzrok materijalna pogreška ili pogreška u proizvodnji. U slučaju koji podliježe jamstvu obratite se s potvrdom o plaćanju Vašem prodavaču ili sljedećoj ovlaštenoj lokaciji servisne službe. (vidi adresu na poledini)

### Pribor i zamjenski dijelovi

Koristite samo originalan pribor i originalne zamjenske dijelove jer oni jamče siguran i nesmetan rad uređaja. Informacije o priboru i pričuvnim dijelovima pronađite na [www.starmix.de](http://www.starmix.de).

## EU izjava o sukladnosti

Ovime izjavljujemo da je dolje označeni stroj na temelju svoje koncepcije i konstrukcije kao i izvedbe koju mi stavljamo u promet sukladan odgovarajućim temeljnim sigurnosnim i zdravstvenim zahtjevima EU direktiva. U slučaju izmjene stroja koja nije dogovorena s nama ova izjava gubi svoju valjanost.

Proizvod: NTS

Tip: eCRAFT PL-1422, eCRAFT APL-1422, eCRAFT APL-1430

#### **Relevantne EU direktive**

2006/42/EZ

2011/65/EU

2014/30/EU

#### **Primijenjene usklađene norme**

EN 50581

EN 55014-1: 2017

EN 55014-2: 2015

EN 60335-1

EN 60335-2-69

EN 61000-3-2: 2014

EN 61000-3-3: 2013

EN 62233: 2008

#### **Primijenjene nacionalne norme**

-

Dolje potpisana osoba djeluje u ime i po opunomoćenju posloводства.



Carsten Gresser

Voditelj osiguranja kvalitete

ELECTROSTAR GmbH

Hans-Zinser-Strasse 1-3

73061 Ebersbach / Fils, Njemačka

Ebersbach / Fils, 01.03 2020

## Tehnički podaci

		eCRAFT PL-1422	eCRAFT APL-1422	eCRAFT APL-1430
<b>Električni priključak</b>				
Napon električne mreže	V	220-240	220-240	220-240
Faza	~	1	1	1
Frekvencija električne mreže	Hz	50-60	50-60	50-60
Vrsta zaštite		IPX4	IPX4	IPX4
Klasa zaštite		II		
Klasa zaštite			I	I
Nazivna snaga	W	1200	1200	1200
Maksimalna snaga	W	1400	1400	1400
Vrijednost priključne snage utičnice uređaja (EU)	W		100-2100	100-2100
<b>Podaci o snazi uređaja</b>				
Zapremina spremnika	l	21	21	27
Količina punjenja tekućine	l	14	14	22
Protok zraka (maks.)	m <sup>3</sup> /h	130	130	130
Volumen zraka (max., Prirodno aspiriran)	m <sup>3</sup> /h	254	254	254
Podtlak (maks.)	kPa (mbar)	19,0 (190)	19,0 (190)	19,0 (190)
Vakuum (max., Prirodno aspiriran)	kPa (mbar)	25,5 (255)	25,5 (255)	25,5 (255)
<b>Dimenzije i težine</b>				
Tipična težina pri radu	kg	6,3	6,8	7,6
Duljina x širina x visina	mm	380 x 370 x 505	380 x 370 x 505	380 x 370 x 640
Promjer usisnog crijeva	mm	35	35	35
Duljina usisnog crijeva	m	2,5	2,5	2,5
<b>Vrijednosti utvrđene prema EN 60335-2-69</b>				
Razina zvučnog tlaka L <sub>pA</sub>	dB(A)	72	72	70
Nesigurnost K <sub>pA</sub>	dB(A)	1	1	1
Vrijednost vibracije šaka-ruka	m/s <sup>2</sup>	<2,5	<2,5	<2,5
Nesigurnost K	m/s <sup>2</sup>	0,2	0,2	0,2
<b>Mrežni kabel</b>				
Tip mrežnog kabela	mm <sup>2</sup>	H05VV-F 2x0,75	H05VV-F 3x1,5	H05VV-F 3x1,5
Kataloški brojevi dijelova (EU)		454665	454504	454504
Kataloški brojevi dijelova (GB)		454689	454740	454740
Kataloški brojevi dijelova (CH)		454672	454733	454733
Kataloški brojevi dijelova (DK)		454696	454757	454757
Duljina kabela	m	6	6	6

Pridržavamo pravo na tehničke izmjene.



## Sadržaj

Opšte napomene.....	105
Zaštita životne sredine .....	105
Namenska upotreba .....	105
Opis uređaja .....	105
Simboli na uređaju.....	105
Priprema .....	106
Puštanje u pogon .....	106
Rukovanje .....	106
Transport .....	107
Skladištenje .....	107
Nega i održavanje .....	107
Pomoć u slučaju smetnji.....	108
Garancija .....	108
Pribor i rezervni delovi.....	108
EU izjava o usklađenosti .....	108
Tehnički podaci.....	109

## Opšte napomene



Pre prve upotrebe, pročitajte originalna uputstva za upotrebu i priložene bezbednosne instrukcije. Postupajte u

skladu sa tim.

Sačuvajte obe knjižice za buduću upotrebu ili sledeće vlasnike.

- Ukoliko se ignorišu uputstvo za rukovanje i bezbednosne napomene, može doći do oštećenja uređaja i mogu se javiti opasnosti po rukovaoca i druge ljude.
- U slučaju štete nastale prilikom transporta odmah obavestite prodavca.
- Prilikom raspakivanja proverite da li nedostaju delovi opreme i da li ima oštećenja.

## Zaštita životne sredine



Ambalaža može da se reciklira. Pakovanja odložite u otpad u skladu sa ekološkim propisima.



Električni i elektronski uređaji sadrže dragocene materijale koji se mogu reciklirati, a često i komponente kao što su baterije, akumulatori ili ulje, koje, u slučaju pogrešnog rukovanja ili

pogrešnog odlaganja, mogu da predstavljaju potencijalnu opasnost po zdravlje ljudi i životnu sredinu. Međutim, ovi sastavni delovi su neophodni za pravilan rad uređaja. Uređaji označeni ovim simbolom ne smeju da se odlažu u kućni otpad.

## Namenska upotreba

- Ovaj usisivač je namenjen za vlažno i suvo čišćenje podnih i zidnih površina.
- Uređaj je pogodan za usisavanje suve, nezapaljive prašine štetne po zdravlje na mašinama i uređajima; klasa prašine L u skladu sa EN 60335-2-69. Ograničenje: ne smeju da se usisavaju materije koje izazivaju rak.
- Ovaj uređaj je pogodan za profesionalnu upotrebu, npr. u hotelima, školama, bolnicama, fabrikama, radnjama, kancelarijama i prostorima za iznajmljivanje.

## Opis uređaja

### Slika A

- ① Prihvatnik podnog nastavka
- ② Usisno crevo
- ③ Izlaz vazduha, radni vazduh
- ④ Usisna glava
- ⑤ Blokada usisne glave
- ⑥ Posuda za prljavštinu
- ⑦ Upravljački točkić
- ⑧ Udubljenje za držanje
- ⑨ Ulaz vazduha, motor-vazduh za hlađenje
- ⑩ Usisni nastavci
- ⑪ Podni nastavak
- ⑫ Usisna cev
- ⑬ Utičnica (samo eCRAFT APL)
- ⑭ Glavni prekidač
- ⑮ Taster za čišćenje filtera
- ⑯ Položaj za čišćenje za zakrivljeni nastavak
- ⑰ Ručka za nošenje
- ⑱ Pričvrtna ušica
- ⑲ Kuka za crevo
- ⑳ Plovak
- ㉑ Zakrivljenje
- ㉒ Uložni filter (PES)
- ㉓ Navrtka za pričvršćivanje
- ㉔ Držač usisne cevi
- ㉕ Držač nastavka za fuge
- ㉖ Natpisna pločica
- ㉗ Kuka za kabl
- ㉘ Mrežni kabl
- ㉙ Držač za gumeni nastavak

## Simboli na uređaju

### Klasa prašine

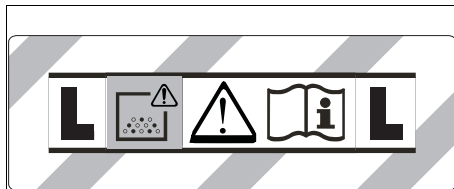

**UPOZORENJE:** Ovaj uređaj sadrži prašine štetne po zdravlje. Pražnjenje i održavanje, uključujući odstranjivanje kesice za prašinu, smeju da vrše samo stručne osobe, koje nose odgovarajuću zaštitnu opremu. Nemojte uključivati uređaj, pre nego što bude ugrađen kompletan sistem filtera.

## Uložni filter

	Uložni filter (PES)	
	Kataloški broj	454856

## Priprema

1. Raspakujte uređaj i montirajte dodatnu opremu.  
**Slika B**

## Puštanje u pogon

### ⚠ UPOZORENJE

**Opasnost usled prašine opasne po zdravlje**  
Obolenja disajnih puteva usled udisanja prašine.  
Nemojte usisavati bez filterskog elementa, jer će, u protivnom, doći do ugrožavanja zdravlja usled povećanog izbacivanja fine prašine. Zbog toga, prilikom usisavanja uvek mora biti postavljen uložni filter.

### PAŽNJA

**Opasnost zbog prodora sitne prašine**  
Opasnost od oštećenja usisnog motora.  
Prilikom usisavanja nikada nemojte da uklanjate uložni filter.

## Antistatički sistem

**Samo kod uređaja s ugrađenom utičnicom (APL):**  
Preko uzemljenog nastavka odvode se statička punjenja. Na taj način se sprečava varničenje i strujni udari na priboru koji provodi električnu struju (opcija).

## Suvo usisavanje

- eCRAFT 1422: Uređaj je opremljen flizelinskom filterskom vrećicom sa ušicom za zatvaranje, kataloški broj 454870 (5 komada).
- eCRAFT 1430: Uređaj je opremljen flizelinskom filterskom vrećicom sa ušicom za zatvaranje, kataloški broj 455105 (5 komada).

### Napomena

Pomoću ovog uređaja mogu da se usisavaju sve vrste prašine do kategorije prašine L.

### Napomena

Uređaj je pogodan kao industrijski usisivač za usisavanje suve, nezapaljive prašine sa graničnim vrednostima za radno mesto (AGW) većim ili jednakim od  $1 \text{ mg/m}^3$ .

- Pri usisavanju fine prašine preporučuje se dodatno upotreba kesice od fizelinskog filtera.

## Postavljanje flizelinske filterske vrećice

1. Odblokirajte i skinite usisnu glavu.
2. Postavite flizelinsku filtersku vrećicu.  
**Slika C**
3. Postavite usisnu glavu i zaključajte je.

## Mokro usisavanje

### ⚠ OPASNOST

**Opasnost usled prašine opasne po zdravlje**  
Obolenja disajnih puteva usled udisanja prašine.  
Prilikom mokrog usisavanja ne sme da se usisava prašina koja je opasna po zdravlje.

## Ugradnja gumenih traka

1. Demontirajte četkice.  
**Slika D**
2. Postavite gumene trake.

### Napomena

Struktuirana strana gumenih traka mora da bude okrenuta prema vani.

## Uklanjanje flizelinske filterske vrećice

- Prilikom usisavanja mokre prljavštine uvek se mora ukloniti flizelinska filterska vrećica.
1. Odblokirajte i skinite usisnu glavu.
  2. Filtersku vrećicu izvucite nagore.  
**Slika E**
  3. Preklopite ušicu za zatvaranje i hermetično zatvorite flizelinsku filtersku vrećicu.
  4. Iskorišćenu flizelinsku filtersku vrećicu odložite u otpad u skladu sa zakonskim odredbama.
  5. Postavite usisnu glavu i zaključajte je.

## Uopšteno

- Pri usisavanju mokre prljavštine pomoću nastavka za fuge ili nastavka za tekstilni nameštaj (opcija) odnosno ako se iz neke posude usisava pretežno voda, preporučuje se da se ne aktivira taster funkcije „Poluautomatsko čišćenje filtera“.
- Nakon završetka mokrog usisavanja: Očistite uložni filter čišćenjem filtera i ostavite ga da se osuši pre zamene. Posudu očistiti i osušiti pomoću vlažne krpe.



## Spoj štipaljkama

Usisno crevo je opremljeno sistemom štipaljki. Svi delovi pribora sa nominalnom širinom od 35 mm mogu da se priključe.

### Slika F

## Rukovanje

### Glavni prekidač

	Uređaj UKLJ Poluautomatsko čišćenje filtera: UKLJ Utičnica: UKLJ
	Uređaj ISK LJ
	Uređaj UKLJ Poluautomatsko čišćenje filtera: UKLJ Utičnica: ISK LJ

## Uključivanje uređaja

1. Utaknite strujni utikač.
2. Glavni prekidač podesiti na željeni program.

## Radovi na električnim alatima

**Samo kod uređaja s ugrađenom utičnicom (APL):**

### ⚠ OPASNOST

#### Opasnost od strujnog udara

Opasnost od povreda i oštećenja.

Utičnica je namenjena samo za direktno priključivanje električnih alata na usisivač. Svaka drugačija upotreba utičnice nije dozvoljena.

1. Utaknite mrežni utikač električnog alata na usisivač. Usisivač se nalazi u režimu mirovanja.
2. Glavni prekidač podesiti na program 2.

## Napomena

Usisivač se automatski uključuje i isključuje pomoću električnog alata.

## Napomena

Usisivač ima odloženi period pokretanja do 0,5 sekundi i trajanje naknadnog rada do 5 sekundi.

## Napomena

Priključna vrednost električnih alata, pogledajte Tehničke podatke.

3. Uklonite kolenastu cev na usisnom crevu.

### Slika G

4. Odviti spoj sa kvačicom.

5. Zaviti zavrtnjem gumeni naglavak.

6. Priključiti gumeni naglavak na električni alat.

### Slika H

## Poluautomatsko čišćenje filtera

### Napomena

Aktiviranje čišćenja filtera na svakih 5-10 minuta povećava radni vek uložnog filtera.

### Napomena

Uključivanje poluautomatskog čišćenja filtera je moguće samo kada je uključen uređaj.

1. Aktivirati taster poluautomatskog čišćenja filtera 5x. Uložni filter se zatim čisti vazdušnom strujom (pulsirajući zvuk).
2. Snažno čišćenje (kod posebno jakih zaprljanja glavnog filterskog elementa): Usisnu cev odnosno zakrivljeni nastavak zatvoriti rukom ili zakrivljeni nastavak postaviti u položaj za čišćenje, a taster za poluautomatsko čišćenje filtera istovremeno pritisnuti 5x.

### Slika I

## Pražnjenje posude za prijavštinu

### ⚠ UPOZORENJE

Opasnost od otpadne vode

Zagađenje okoline

Obraćati pažnju na lokalne propise za tretman otpadne vode.

- Usisni kanal je opremljen plovkom.
  - Ako se dostigne maksimalni dozvoljeni nivo priljave vode, dolazi do prekida usisne struje.
1. Isključite uređaj preko glavnog prekidača.
  2. Isprazniti posudu.

## Isključivanje uređaja

1. Aktivirati taster poluautomatskog čišćenja filtera 5x.
2. Isključite uređaj preko glavnog prekidača.
3. Izvucite strujni utikač.

## Nakon svakog rada

1. Isprazniti posudu.
2. Uređaj očistite iznutra i spolja usisavanjem i brisanjem vlažnom krpom.

## Čuvanje uređaja

1. Usisne cevi, usisna creva, mrežni kabl, nastavak za fuge i eventualno gumeni nastavak čuvati u skladu sa slikom.

### Slika J

2. Uređaj odložite u suhu prostoriju i zaštitite ga od neovlašćene upotrebe.

## Transport

### ⚠ OPREZ

Zanemarivanje težine

Opasnost od povreda i oštećenja

Priilikom transporta obratite pažnju na težinu uređaja.

1. Usisnu cev podnog nastavka izvadite iz držača. Radi nošenja, uređaj uhvatite za ručku u usisnu cev.
2. Delove pribora pri dužem transportu čuvajte kao što je prikazano na slici J.
3. Priilikom transporta u vozilima, uređaj osigurajte od isklizavanja i prevrtanja u skladu sa važećim direktivama.

## Skладиštenje

### ⚠ OPREZ

Zanemarivanje težine

Opasnost od povreda i oštećenja

Priilikom skladištenja obratite pažnju na težinu uređaja.

Uređaj sme da se odlaže samo u unutrašnjosti.

## Nega i održavanje

### ⚠ OPASNOST

Opasnost od strujnog udara

Povrede dodirivanjem delova koji provode struju

Isključite uređaj.

Izvucite strujni utikač.

Mašine za uklanjanje prašine su sigurnosni uređaji za sprečavanje ili uklanjanje opasnosti u smislu propisa BGV A1 (nemački propisi o zaštiti na radu).

## PAŽNJA

Sredstva za negu koja sadrže silikon

Može doći do nagrizanja delova do plastike.

Za čišćenje nemojte koristiti sredstva za negu koja sadrže silikon.

- Jednostavne radove na održavanju i nezi možete da izvodite samostalno.
- Površinu uređaja i unutrašnju stranu rezervoara redovno čistite vlažnom krpom.

## Zamena uložnog filtera

1. Odblokirajte i skinite usisnu glavu.
2. Usisnu glavu okrenite za 180° i odložite.
3. Odvrnite navrtku za pričvršćivanje.
4. Skinite uložni filter.
5. Istrošeni uložni filter odložiti u otpad u skladu sa zakonskim odredbama.
6. Uklonite nakupljenu prijavštinu na strani čistog vazduha.
7. Držač filtera, kao i površinu za odlaganje na držaču filtera očistite vlažnom krpom.
8. Stavite novi uložni filter.
9. Postavite i pritegnite navrtku za pričvršćivanje.
10. Postavite usisnu glavu i zaključajte je.

## Zamena flizelinske filterske vrećice

1. Odblokirajte i skinite usisnu glavu.
  2. Filtersku vrećicu izvucite nagore.
- Slika E**
3. Preklopote ušicu za zatvaranje i hermetično zatvorite flizelinsku filtersku vrećicu.
  4. Iskorišćenu flizelinsku filtersku vrećicu odložite u otpad u skladu sa zakonskim odredbama.
  5. Postavite novu flizelinsku filtersku vrećicu.
  6. Postavite usisnu glavu i zaključajte je.

## Pomoć u slučaju smetnji

### **⚠ OPASNOST**

#### **Opasnost od strujnog udara**

*Povrede dodirivanjem delova koji provode struju  
Isključite uređaj.*

*Izvučite strujni utikač.*

#### **Napomena**

*Ukoliko dođe do pojave smetnje (npr. pucanje filtera),  
uređaj mora odmah da se isključi. Smetnja mora da se  
otkloni pre ponovnog puštanja u rad.*

#### **Usisna turbina ne radi**

1. Proveriti utičnicu i osigurač napajanja strujom.
2. Proveriti mrežni kabl, strujni utikač i po potrebi, utičnicu uređaja.
3. Uključiti uređaj.

#### **Usisna turbina radi, ali uređaj ne usisava**

Plovak zatvara usisni kanal

1. Isprazniti posudu za prljavštinu.

#### **Usisna snaga opada**

1. Uklonite začepljenje na usisnom nastavku, usisnoj cevi, usisnom crevu ili uložnom filteru.
2. Zamenite napunjenu flizelinsku filtersku vrećicu.
3. Pritisnite 5x taster poluautomatskog čišćenja filtera dok je uključen uređaj.
4. Zamenite uložni filter.

#### **Isticanje prašine prilikom usisavanja**

1. Proverite pravilan položaj ugradnje uložnog filtera.
2. Zamenite uložni filter.

#### **Poluautomatsko čišćenje filtera ne funkcioniše**

1. Usisna cev nije priključena.

#### **Poluautomatsko čišćenje filtera se ne isključuje**

1. Obavestite servisnu službu.

#### **Poluautomatsko čišćenje filtera ne može da se uključi**

1. Obavestite servisnu službu.

## Servisna služba

Ako smetnja ne može da se otkloni, uređaj mora da se odnese na proveru u servisnu službu.

## Garancija

U svakoj zemlji važe uslovi garancije koje je izdala naša nadležna distributivna organizacija. Bilo kakve smetnje na uređaju otklanjamo besplatno u garantnom roku, ukoliko je uzrok smetnje greška u materijalu ili proizvodnji. U slučaju koji podleže garanciji obratite se sa računom vašem distributeru ili narednoj ovlašćenoj lokaciji servisne službe.

(Adresu vidi na poledini)

## Pribor i rezervni delovi

Koristite samo originalni pribor i originalne rezervne delove, jer oni garantuju bezbedan i nesmetan rad uređaja.

Informacije o priboru i rezervnim delovima možete pronaći na [www.starmix.de](http://www.starmix.de).

## EU izjava o usklađenosti

Ovim putem izjavljujemo da mašina označena u nastavku, na osnovu svoje koncepcije i konstrukcije kao i u izvedbi koju smo pustili u promet, odgovara važećim osnovnim zahtevima za bezbednost i zdravlje iz EU direktiva. U slučaju izmena na mašini bez naše saglasnosti ova izjava prestaje da važi.

Proizvod: NTS

Tip: eCRAFT PL-1422, eCRAFT APL-1422, eCRAFT APL-1430

#### **Važeće direktive EU**

2006/42/EZ

2011/65/EU

2014/30/EU

#### **Primenjene harmonizovane norme**

EN 50581

EN 55014-1: 2017

EN 55014-2: 2015

EN 60335-1

EN 60335-2-69

EN 61000-3-2: 2014

EN 61000-3-3: 2013

EN 62233: 2008

#### **Primenjene nacionalne norme**

-

Potpisnik postupa u ime i uz punomoć uprave preduzeća.



Carsten Gresser  
Head of Quality Assurance  
ELECTROSTAR GmbH  
Hans-Zinser-Straße 1-3  
73061 Ebersbach/Fils, Nemačka  
Ebersbach/Fils, 2020/03/01

## Tehnički podaci

		eCRAFT PL-1422	eCRAFT APL-1422	eCRAFT APL-1430
<b>Električni priključak</b>				
Napon električne mreže	V	220-240	220-240	220-240
Faza	~	1	1	1
Mrežna frekvencija	Hz	50-60	50-60	50-60
Vrsta zaštite		IPX4	IPX4	IPX4
Klasa zaštite		II		
Klasa zaštite			I	I
Nominalna snaga	W	1200	1200	1200
Maksimalna snaga	W	1400	1400	1400
Priključna vrednost snage utikača uređaja (EU) W			100-2100	100-2100
<b>Podaci o snazi uređaja</b>				
Zapremina posude	l	21	21	27
Količina punjenja tečnosti	l	14	14	22
Protok vazduha (maks.)	m <sup>3</sup> /h	130	130	130
Količina vazduha (maks., usisni motor)	m <sup>3</sup> /h	254	254	254
Podpritisak (maks.)	kPa (mbar)	19,0 (190)	19,0 (190)	19,0 (190)
Potpritisak (maks., usisni motor)	kPa (mbar)	25,5 (255)	25,5 (255)	25,5 (255)
<b>Dimenzije i težine</b>				
Tipična radna težina	kg	6,3	6,8	7,6
Dužina x širina x visina	mm	380 x 370 x 505	380 x 370 x 505	380 x 370 x 640
Prečnik usisnog creva	mm	35	35	35
Dužina usisnog creva	m	2,5	2,5	2,5
<b>Utvrđene vrednosti prema EN 60335-2-69</b>				
Nivo zvučnog pritiska L <sub>pA</sub>	dB(A)	72	72	70
Nepouzdanost K <sub>pA</sub>	dB(A)	1	1	1
Vrednost vibracije na šaci i ruci	m/s <sup>2</sup>	<2,5	<2,5	<2,5
Nepouzdanost K	m/s <sup>2</sup>	0,2	0,2	0,2
<b>Mrežni kabl</b>				
Tip mrežnog kabla	mm <sup>2</sup>	H05VV-F 2x0,75	H05VV-F 3x1,5	H05VV-F 3x1,5
Broj dela (EU)		454665	454504	454504
Broj dela (GB)		454689	454740	454740
Broj dela (CH)		454672	454733	454733
Broj dela (DK)		454696	454757	454757
Dužina kabla	m	6	6	6

Zadržavamo pravo na tehničke podatke.

## Съдържание

Общи указания.....	110
Защита на околната среда.....	110
Употреба по предназначение.....	110
Описание на уреда.....	110
Символи върху уреда.....	111
Подготовка.....	111
Пускане в експлоатация.....	111
Обслужване.....	112
Транспортиране.....	112
Съхранение.....	112
Грижа и поддръжка.....	113
Помощ при повреди.....	113
Гаранция.....	113
Принадлежности и резервни части.....	113
Декларация за съответствие на ЕС.....	113
Технически данни.....	114

## Общи указания



Преди първото използване на уреда прочетете това оригинално ръководство за експлоатация и

приложените указания за безопасност.

Процедирайте съответно.

Запазете двете книжки за последващо използване или за следващия собственик.

- При пренебрегване на ръководството за експлоатация и на указанията за безопасност могат да възникнат повреди по уреда и опасности за обслужващото лице и за други хора.
- При транспортни дефекти незабавно информирайте търговеца.
- При разопаковането проверете съдържанието на опаковката за липсващи принадлежности или повреди.

## Защита на околната среда



Опаковъчните материали подлежат на рециклиране. Моля, изхвърляйте опаковките по съобразен с околната среда начин.



Електрическите и електронните уреди съдържат ценни материали, подлежащи на рециклиране, а често и съставни части, напр. батерии, акумулаторни батерии или масло,

които при неправилно боравене или изхвърляне могат да представляват потенциална опасност за човешкото здраве и за околната среда. За правилното функциониране на уреда все пак тези съставни части са необходими. Обозначените с този символ уреди не трябва да бъдат изхвърляни заедно с битовите отпадъци.

## Употреба по предназначение

- Тази прахосмукачка е предназначена за мокро и сухо почистване на подови и стенни повърхности.
- Уредът е подходящ за изсмукване на сухи, невъзпламеними, опасни за здравето прахове от машини и уреди; клас на запрашеност L съгласно EN 60335-2-69. Ограничение: Да не се изсмукват канцерогенни вещества.
- Този уред е подходящ за промишлена употреба, напр. в хотели, училища, болници, фабрики, магазини, офиси и помещения под наем.

## Описание на уреда

### Фигура А

- ① Поставка за подовата дюза
- ② Смукателен маркуч
- ③ Изход за въздух, работен въздух
- ④ Всмукателна глава
- ⑤ Блокировка на всмукателната глава
- ⑥ Резервоар за отпадъци
- ⑦ Водеща ролка
- ⑧ Удълбочение за хващане
- ⑨ Вход за въздух, въздух за охлаждане на двигателя
- ⑩ Всмукателен накрайник
- ⑪ Подова дюза
- ⑫ Всмукателна тръба
- ⑬ Контакт (само eCRAFT APL)
- ⑭ Главен прекъсвач
- ⑮ Бутон за почистване на филтъра
- ⑯ Позиция за почистване на огънатата част
- ⑰ Дръжка за носене
- ⑱ Ухо за закрепване
- ⑲ Кука на маркуча
- ⑳ Поплавък
- ㉑ Огъната част
- ㉒ Патронен филтър (PES)
- ㉓ Закрепваща гайка
- ㉔ Държач на всмукателната тръба
- ㉕ Държач за дюза за почистване на fugи
- ㉖ Типова табелка
- ㉗ Кука на кабела
- ㉘ Мрежов захранващ кабел
- ㉙ Държач за гумена муфа

## Символи върху уреда

### Клас на заплашеност

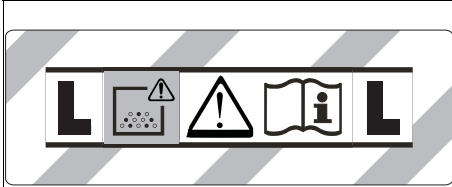

**ПРЕДУПРЕЖДЕНИЕ:** Този уред съдържа опасни за здравето прахове. Изпразването и поддръжката, включително отстраняването на торбичката за прах трябва да се извършват само от компетентни лица, които носят подходящо лично защитно оборудване. Не включвайте, преди да е инсталирана цялостната система с филтри.

### Патронен филтър



Патронен филтър (PES)

Каталожен номер 454856

### Подготовка

1. Разопакувайте уреда и монтирайте принадлежностите.  
**Фигура В**

## Пускане в експлоатация

### ⚠ ПРЕДУПРЕЖДЕНИЕ

**Опасност поради опасен за здравето прах**  
Заболявания на дихателните пътища поради вдишване на прах.

Не извършвайте изсмукването без филтриращ елемент, тъй като в противен случай възниква опасност за здравето поради изпускането на големи количества фин прах. Затова при изсмукването винаги трябва да се поставя патронният филтър.

### ВНИМАНИЕ

**Опасност поради навлизане на фин прах**  
Опасност от повреда на смукателния мотор.  
При изсмукването никога не сваляйте патронния филтър.

### Антистатична система

**Само при уреди с вграден контакт (APL):**  
През заземения присъединителен щупер се отвеждат статичните заряди. По този начин се предотвратяват образуването на искри и токови удари с електрически проводими принадлежности (опция).

### Сухо почистване

- eCRAFT 1422: Уредът е оборудван с филтърна торбичка от текстилен материал, каталожен номер 454870 (5 броя).
- eCRAFT 1430: Уредът е оборудван с филтърна торбичка от текстилен материал, каталожен номер 455105 (5 броя).

### Указание

С този уред могат да се изсмукват всички видове прах до клас на заплашеност L.

### Указание

В качеството си на прахосмукачка за промишлена употреба уредът е подходящ за изсмукване на сухи, невъзпламеними прахове с гранични стойности за работното място, по-големи или равни на  $1 \text{ mg/m}^3$ .

- При изсмукване на фин прах се препоръчва да се използва допълнително филтърна торбичка от текстилен материал.

### Монтаж на филтърната торбичка от текстилен материал

1. Деблокирайте и свалете всмукателната глава.
2. Поставете филтърната торбичка от текстилен материал.  
**Фигура С**
3. Поставете и блокирайте всмукателната глава.

### Мокро почистване

### ⚠ ОПАСНОСТ

**Опасност поради опасен за здравето прах**  
Заболявания на дихателните пътища поради вдишване на прах.

При мокро почистване не трябва да се изсмукват опасни за здравето прахове.

### Монтаж на гумените фаски

1. Демонтирайте ивицата с четки.  
**Фигура D**
2. Монтирайте гумените фаски.

### Указание

Структурираната страна на гумените фаски трябва да сочи навън.

### Отстраняване на филтърната торбичка от текстилен материал

- При изсмукване на мокри замърсявания филтърната торбичка от текстилен материал трябва винаги да се отстранява.
1. Деблокирайте и свалете всмукателната глава.
  2. Извадете нагоре филтърната торбичка от кече за фланеца.  
**Фигура E**
  3. Сгънете затварящото капаче и затворете плътно торбичката от текстилен материал.
  4. Изхвърлете използваната торбичка от текстилен материал в съответствие със законите разпоредби.
  5. Поставете и блокирайте всмукателната глава.

### Общи положения

- При изсмукване на мокри замърсявания с дюзата за почистване на фуги или дюзата за почистване на тапицери (опция), респективно когато се всмуква предимно вода от резервоар, се препоръчва да не се натиска бутонът на функцията "Полуавтоматично почистване на филтъра".
- След приключване на мокрото почистване: Почистете патронния филтър с функцията за почистване на филтъра и го оставете да изсъхне преди превключването към сухо почистване. Почистете резервоара с влажна кърпа и го подсушете.



### Връзка с клипс

Всмукателният маркуч е оборудван със система с клипс. Могат да бъдат свързани всички принадлежности с номинален диаметър 35 mm.

### Фигура F

## Обслужване

### Главен прекъсвач

	Уред ВКЛ. Полуавтоматично почистване на филтъра: ВКЛ. Контакт: ВКЛ.
<b>0</b>	Уред ИЗКЛ.
	Уред ВКЛ. Полуавтоматично почистване на филтъра: ВКЛ. Контакт: ИЗКЛ.

### Включване на уреда

1. Включете щепсела.
2. Поставете главния прекъсвач на желаната програма.

### Работа с електрически инструменти

Само при уреди с вграден контакт (APL):

#### **⚠ ОПАСНОСТ**

**Опасност от токов удар**

*Опасност от нараняване и повреди.*

*Контактът е предназначен само за директно свързване на електрически инструменти към прахосмукачката. Всяка друга употреба на контакта е недопустима.*

1. Пъхнете щепсела на електрическия инструмент в прахосмукачката. Прахосмукачката се намира в режим Standby.

2. Поставете главния прекъсвач на програма 2.

#### **Указание**

*Прахосмукачката се включва и изключва автоматично с електрическия инструмент.*

#### **Указание**

*Прахосмукачката се забавя при стартиране с до 0,5 сек. и се забавя при спиране до 5 секунди.*

#### **Указание**

*Стойност на присъединителна мощност на електрическите инструменти, вж. Технически данни.*

3. Отстранете огънатата част на всмукателния маркуч.

#### **Фигура G**

4. Развийте свързването със скоба.
5. Завийте гумената муфа.
6. Свържете гумената муфа към електрически инструмент.

#### **Фигура H**

### Полуавтоматично почистване на филтъра

#### **Указание**

*Задействането на функцията за почистване на филтъра на всеки 5-10 минути увеличава експлоатационния живот на патронния филтър.*

#### **Указание**

*Включването на полуавтоматичното почистване на филтъра е възможно само при включен уред.*

1. Натиснете 5 пъти бутона за полуавтоматично почистване на филтъра. При това патронният филтър се почиства с помощта на въздушна ударна вълна (пулсиращ шум).

2. Интензивно почистване (при особено силно замърсяване на патронния филтър): Запушете всмукателната тръба, респ. огънатата част с ръка или поставете огънатата част на позицията за почистване и едновременно с това натиснете бутона за полуавтоматично почистване на филтъра 5 пъти.

**Фигура I**

### Изпразване на резервоара за отпадъци

#### **⚠ ПРЕДУПРЕЖДЕНИЕ**

**Опасност поради отпадъчни води**

*Замърсяване на околната среда*

*Съблюдавайте местните предписания за обработка на отпадъчни води.*

- Смукателният канал е оборудван с поплаък.
- Щом се достигне максимално допустимото ниво на мръсната вода в резервоара, потокът на засмукване се прекъсва.

1. Изключете уреда от главния прекъсвач.
2. Изпразнете резервоара.

### Изключване на уреда

1. Натиснете 5 пъти бутона за полуавтоматично почистване на филтъра.
2. Изключете уреда от главния прекъсвач.
3. Издърпайте щепсела.

### След всяка употреба

1. Изпразнете резервоара.
2. Почистете уреда отвътре и отвън посредством изсмукване и изтриване с влажна кърпа.

### Съхранение на уреда

1. Съхранявайте всмукателните тръби, всмукателния маркуч, мрежовия захранващ кабел, дюзата за почистване на fugи и евентуално гумената муфа, както е показано на фигурата.
2. Съхранявайте уреда в сухо помещение и го подсигурете срещу неоправомощено ползване.

## Транспортиране

#### **⚠ ПРЕДПАЗЛИВОСТ**

**Несъблюдаване на тоглото**

*Опасност от наранявания и повреди*

*При транспортиране съблюдавайте тоглото на уреда.*

1. Свалете всмукателната тръба с подовата дюза от държача. За носене хванете уреда за дръжката за носене и за всмукателната тръба.
2. При продължително транспортиране съхранявайте принадлежностите, както е показано на фигура J.
3. При транспортиране в превозни средства осигурявайте уреда срещу изплъзване и обръщане в съответствие с валидните инструкции.

### Съхранение

#### **⚠ ПРЕДПАЗЛИВОСТ**

**Несъблюдаване на тоглото**

*Опасност от наранявания и повреди*

*При съхранението вземайте под внимание тоглото на уреда.*

*Уредът трябва да се съхранява само във вътрешни помещения.*



## Грижа и поддръжка

### **⚠ ОПАСНОСТ**

#### **Опасност от токов удар**

Наранявания поради допир до провеждащи ток части

Изключете уреда.

Издържайте щепсела.

Отстраняващите прах машини са предпазни приспособления за предотвратяване или отстраняване на опасности по смисъла на BGV A1.

### **ВНИМАНИЕ**

**Съдържащи силикон препарати за поддръжка**  
Пластмасовите части могат да бъдат повредени.

За почистването не използвайте съдържащи силикон препарати за поддръжка.

- Обичайните дейности по поддръжката можете да извършите и сами.
- Почиствайте редовно повърхността на уреда и вътрешната страна на резервоара с влажна кърпа.

### **Смяна на патронния филтър**

1. Деблокирайте и свалете всмукателната глава.
2. Завъртете всмукателната глава на 180° и я свалете.
3. Развийте закрепващата гайка.
4. Свалете патронния филтър.
5. Отстранете използвания патронен филтър като отпадък съгласно законовите предписания.
6. Изпадналата мръсотия отстранете откъм страната за чист въздух.
7. Почистете гнездото на филтъра, както и мястото за поставяне на гнездото на филтъра с влажна кърпа.
8. Поставете нов патронен филтър.
9. Поставете и затегнете закрепващата гайка.
10. Поставете и блокирайте всмукателната глава.

### **Смяна на филтърната торбичка от текстилен материал**

1. Деблокирайте и свалете всмукателната глава.
2. Извадете нагоре филтърната торбичка от кече за фланеца.  
**Фигура Е**
3. Сгънете затварящото капаче и затворете плътно торбичката от текстилен материал.
4. Изхвърлете използваната торбичка от текстилен материал в съответствие със законите разпоредби.
5. Поставете нова филтърна торбичка от текстилен материал.
6. Поставете и блокирайте всмукателната глава.

### **Помощ при повреди**

### **⚠ ОПАСНОСТ**

#### **Опасност от токов удар**

Наранявания поради допир до провеждащи ток части

Изключете уреда.

Издържайте щепсела.

#### **Указание**

Ако настъпи повреда (напр. счупване на филтъра), уредът трябва да се изключи незабавно. Преди повторно пускане в експлоатация трябва да се отстрани повредата.

### **Всмукателната турбина не работи**

1. Проверете контакта и предпазителя на електрозахранването.
2. Проверете мрежовия захранващ кабел, щепсела и при необходимост - контакта на уреда.
3. Включете уреда.

### **Всмукателната турбина работи, но уредът не всмуква**

Поплавъкът затваря смукателния канал

1. Изпразнете контейнера за мръсотия.

### **Силата на всмукване отслабва**

1. Отстранете запушванията от всмукателната дюза, всмукателната тръба, всмукателния маркуч или патронния филтър.
2. Сменете пълната филтърна торбичка от текстилен материал.
3. Натиснете 5 пъти бутона за полуавтоматично почистване на филтъра при включен уред.
4. Сменете патронния филтър.

### **Излизане на прах при засмукване**

1. Проверете за правилно монтажно положение на патронния филтър.
2. Сменете патронния филтър.

### **Функцията за полуавтоматично почистване на филтъра не работи**

1. Всмукателният маркуч не е свързан.

### **Функцията за полуавтоматично почистване на филтъра не се изключва**

1. Уведомете сервиса.

### **Функцията за полуавтоматично почистване на филтъра не може да се включи**

1. Уведомете сервиса.

### **Сервис**

Ако повредата не може да бъде отстранена, уредът трябва да бъде проверен от сервиса.

### **Гаранция**

Във всяка държава са валидни издадените от нашия оторизиран дистрибутор гаранционни условия. Еventуални повреди на Вашия уред ще отстраним в рамките на гаранционния срок безплатно, ако се касае за дефект в материалите или производствен дефект. В случай на предявяване на право на гаранция, се обърнете към Вашия дистрибутор или към най-близкия оторизиран сервис, като представите касовата бележка. (Адрес, вж. задната страна)

### **Принадлежности и резервни части**

Използвайте само оригинални аксесоари и оригинални резервни части, по този начин осигурявате безопасната и безпроблемна експлоатация на уреда.

Информация за принадлежности и резервни части ще намерите на интернет страница [www.starmix.de](http://www.starmix.de).

### **Декларация за съответствие на ЕС**

С настоящото декларираме, че посочената по-долу машина по своята концепция и конструкция, както и в пуснатото от нас на пазара изпълнение, съответства на приложимите основни изисквания за безопасност и опазване на здравето, определени в директивите на ЕС. При несъгласувана с нас промяна на машината тази декларация губи своята валидност.

Продукт: NTS  
 Тип: eCRAFT PL-1422, eCRAFT APL-1422, eCRAFT APL-1430

**Приложими директиви на ЕС**

2006/42/EO  
 2011/65/EC  
 2014/30/EC

**Приложими хармонизирани стандарти**

EN 50581  
 EN 55014-1: 2017  
 EN 55014-2: 2015  
 EN 60335-1  
 EN 60335-2-69  
 EN 61000-3-2: 2014  
 EN 61000-3-3: 2013  
 EN 62233: 2008

**Приложими национални стандарти**

-  
 Подписващото лице действа от името на и в качеството на пълномощник на управителния орган.



Carsten Gresser  
 Head of Quality Assurance  
 ELECTROSTAR GmbH  
 Hans-Zinser-Straße 1-3  
 73061 Ebersbach/Fils, Germany  
 Ebersbach/Fils, 2020/03/01

**Технически данни**

		eCRAFT PL-1422	eCRAFT APL-1422	eCRAFT APL-1430
<b>Електрическо свързване</b>				
Мрежово напрежение	V	220-240	220-240	220-240
Фаза	~	1	1	1
Мрежова честота	Hz	50-60	50-60	50-60
Тип защита		IPX4	IPX4	IPX4
Клас защита		II		
Клас защита			I	I
Номинална мощност	W	1200	1200	1200
Максимална мощност	W	1400	1400	1400
Стойност на присъединителна мощност - контакт на уреда (EU)	W		100-2100	100-2100
<b>Данни за мощността на уреда</b>				
Съдържание на резервоара	l	21	21	27
Количество на пълнене на течност	l	14	14	22
Количество въздух (макс.)	m <sup>3</sup> /h	130	130	130
Количество въздух (макс., смукателен мотор)	m <sup>3</sup> /h	254	254	254
Вакуум (макс.)	kPa (mbar)	19,0 (190)	19,0 (190)	19,0 (190)
Вакуум (макс., смукателен мотор)	kPa (mbar)	25,5 (255)	25,5 (255)	25,5 (255)
<b>Размери и тегла</b>				
Типично собствено тегло	kg	6,3	6,8	7,6
Дължина x ширина x височина	mm	380 x 370 x 505	380 x 370 x 505	380 x 370 x 640
Диаметър на всмукателния маркуч	mm	35	35	35
Дължина на всмукателния маркуч	m	2,5	2,5	2,5
<b>Установени стойности съгласно EN 60335-2-69</b>				
Ниво на звуково налягане L <sub>рА</sub>	dB(A)	72	72	70
Неустойчивост K <sub>рА</sub>	dB(A)	1	1	1
Стойност на вибрацията ръка-рамо	m/s <sup>2</sup>	<2,5	<2,5	<2,5
Неустойчивост К	m/s <sup>2</sup>	0,2	0,2	0,2
<b>Мрежов захранващ кабел</b>				
Тип мрежов захранващ кабел	mm <sup>2</sup>	H05VV-F 2x0,75	H05VV-F 3x1,5	H05VV-F 3x1,5
Номер на част (EU)		454665	454504	454504
Номер на част (GB)		454689	454740	454740
Номер на част (CN)		454672	454733	454733
Номер на част (DK)		454696	454757	454757
Дължина на кабел	m	6	6	6

Запазваме си правото на технически промени.

## Sisukord

Üldised juhised .....	115
Keskonnakaitse .....	115
Nõuetekohane kasutamine.....	115
Seadme kirjeldus .....	115
Seadmel olevad sümbolid .....	115
Ettevalmistus .....	116
Käikuvõtmine.....	116
Käsitsemine .....	116
Transport .....	117
Ladustamine .....	117
Hooldus ja jooksevremont .....	117
Abi rikete korral .....	117
Garantii .....	118
Tarvikud ja varuosad .....	118
EL vastavusdeklaratsioon.....	118
Tehnilised andmed .....	119

## Üldised juhised



Enne seadme esmast kasutamist lugege see originaalkasutusjuhend ja kaasasolevad ohutusjuhised läbi. Toimige

neile vastavalt.

Hoidke mõlemad brošüürid hilisemaks kasutamiseks või järgmise omaniku tarbeks alles.

- Kasutusjuhendi ja ohutusjuhiste eiramisel võivad tekkida kahjustused seadmel ja ohud operaatorile ning teistele inimestele.
- Informeerige transpordikahjude korral kohe edasimüüjat.
- Kontrollige lahtipakkimisel pakendi sisu puuduvate tarvikute või kahjustuste suhtes.

## Keskonnakaitse



Pakkematerjalid on taaskasutatavad. Palun utiliseerige pakendid keskkonناسäästlikult.



Elektrilised ja elektroonilised seadmed sisaldavad väärtuslikke taaskasutatavaid materjale ja sageli koostisosi nagu patareid, akud või õli, mis võivad vale ümberkääimise või vale utiliseerimise korral kujutada potentsiaalset ohtu inimeste tervisele ja keskkonnale. Seadme nõuetekohaseks käitamiseks on neid koostisosi siiski vaja. Selle sümboliga tähistatud seadmeid ei tohi utiliseerida koos olmeprügiga.

## Nõuetekohane kasutamine

- See imur on ette nähtud põrand- ja seinapindade märg- ja kuivpuhastuseks.
- Seade sobib kuivade, mittepõlevate, tervist kahjustavate tolmude imemiseks masinatel ja seadmetel; tolmuklass L standardi EN 603352-2-69 kohaselt. Piirang: Sisse ei tohi imeda kantserogeenideid aineid.
- Antud seade sobib tööstuslikuks kasutamiseks nt hotellides, koolides, haiglates, tehastes, kauplustes, büroodes ja üüriarides.

## Seadme kirjeldus

### Joonis A

- ① Põrandadüüsi kinnituspesa
- ② Imivoolik
- ③ Õhu väljapääs, tööõhk

- ④ Imipea
- ⑤ Imipea lukustus
- ⑥ Mustusemahuti
- ⑦ Juhtrull
- ⑧ Haardesüvend
- ⑨ Õhu sissepääs, mootori jahutusõhk
- ⑩ Imiotsakud
- ⑪ Põrandadüüs
- ⑫ Imitoru
- ⑬ Pistikupesa (ainult eCRAFT APL)
- ⑭ Pealüliti
- ⑮ Filtripuhastuse klahv
- ⑯ Kaare puhastusase
- ⑰ Kande käepide
- ⑱ Kinnitusaas
- ⑲ Voolikukonks
- ⑳ Ujuk
- ㉑ Kaar
- ㉒ Padrunfilter (PES)
- ㉓ Kinnitusmutter
- ㉔ Imitoru hoidik
- ㉕ Vuugidüüsi hoidik
- ㉖ Tüübisilt
- ㉗ Kaablikonks
- ㉘ Võrgukaabel
- ㉙ Kummimuhvi hoidik

## Seadmel olevad sümbolid

### Toimuklass

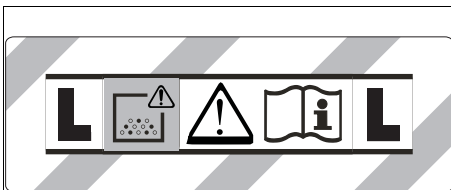

**HOIATUS:** See seade sisaldab tervist ohustavaid tolmeme. Tühjendamist ja hooldust, sealhulgas tolmukoti eemaldamist, tohivad teostada ainult asjatundlikud inimesed, kes kannavad sobivat kaitsevarustust. Ärge lülitage sisse enne, kui kogu filtersüsteem on installeeritud.

### Padrunfilter

	Padrunfilter (PES)	
	Tellimisnumber	454856

## Ettevalmistus

1. Pakkige seade lahti ja monteeri lisavarustus.  
**Joonis B**

## Käikuvõtmine

### ⚠ HOIATUS

#### Oht tervist kahjustava tolmu tõttu

Hingamisteede haigused tolmu sissehingamise tõttu. Ärge imege filterelemendita, kuna midu tekib oht tervisele peentolmu suurenenud väljapääsu tõttu. Seetõttu peab imemise ajal olema padrunfilter alati peale pandud.

### TÄHELEPANU

#### Oht peentolmu tõttu

Imimootori kahjustusohu.

Ärge eemaldage imemisel kunagi padrunfiltrit.

### Staatikavastane süsteem

#### Ainult sisseehitatud pistikupesaga seadmetele (APL):

Maandatud ühendusotsakute kaudu juhitakse staatilised laengud eemale. Selle kaudu takistatakse sädemete teket ja voolutõukeid elektrit juhtivate tarvikutega (suvand).

### Kuivpuhastus

- eCRAFT 1422: Seade on varustatud lukustuslapatsiga fiisfilterkotiga, tellimisnumber 454870 (5 tk).
- eCRAFT 1430: Seade on varustatud lukustuslapatsiga fiisfilterkotiga, tellimisnumber 455105 (5 tk).

### Märkus

Selle seadmega saab sisse imeda igat liiki tolme kuni tolmuklassini L.

### Märkus

Seade sobib tööstuslikuks tolmuimejaks, millega imeda sisse kuivi, mittepõlevaid tolme MAC-väärtustega suurem või võrdne  $1 \text{ mg/m}^3$ .

- Peentolmu imemisel on soovitatav kasutada täiendavat fiisfilterkotti.

### Fiisfilterkoti paigaldamine

1. Lukustage imipea lahti ja võtke ära.
  2. Pistke fiisfilterkott peale.
- Joonis C**
3. Pange imipea peale ja lukustage.

### Märgpuhastus

### ⚠ OHT

#### Oht tervist kahjustava tolmu tõttu

Hingamisteede haigused tolmu sissehingamise tõttu. Märgpuhastusel ei tohi imeda tervist kahjustavaid tolme.

### Kummihuulte paigaldamine

1. Võtke harjaribad maha.
2. Paigaldage kummihuuled.

### Märkus

Kummihuulte struktureeritud külge peab näitama välja-poolle.

### Fiisfilterkoti eemaldamine

- Märja mustuse sisseimemisel tuleb alati eemaldada fiisfilterkott.
1. Lukustage imipea lahti ja võtke ära.
  2. Tõmmake fiisfilterkott äärikust suunaga üles välja.
- Joonis E**

3. Klappige lukustuslapats sisse ja sulgege fiisfilterkott tihedalt.
4. Utiliseeri kasutatud fiisfilterkott vastavalt seadusesätetele.
5. Pange imipea peale ja lukustage.

### Üldist



- Märja mustuse sisseimemisel vuugidüüsigi või polstridüüsigi (lisavarustus) või kui peamiselt imetakse sisse vett mahutist, on soovitatav funktsiooni „Poolautomaatne filtripuhastus“ klahvi mitte vajutada.
- Pärast märgpuhastuse lõpetamist: Puhastage padrunfilter filtri puhastamisega ja laske enne kuivpuhastusele lülitamist kuivada. Puhastage mahuti niiske lapiga ja kuivatage.

### Klamberühendus

Imivoolik on varustatud klambrisüsteemiga. Külge saab ühendada kõiki tarvikuosasid nimiläbimõduga 35 mm.  
**Joonis F**

## Käsitsemine

### Pealüliti

	Seade SISSE Poolautomaatne filtripuhastus: SISSE Pistikupesaga: SISSE
	Seade VÄLJA
	Seade SISSE Poolautomaatne filtripuhastus: SISSE Pistikupesaga: VÄLJA

### Seadme sisselülitamine

1. Pistke võrgupistik sisse.
2. Seadke pealüliti soovitud programmile.

### Töötamine elektritööriistadega

#### Ainult sisseehitatud pistikupesaga seadmetele (APL):

### ⚠ OHT

#### Elektriõõgi oht

Vigastus- ja kahjustusohu.

Pistikupesaga on ette nähtud ainult elektritööriistade otseks ühendamiseks imuri külge. Pistikupesaga igasugune muul viisil kasutamine ei ole lubatud.

1. Pistke elektritööriista võrgupistik imuri külge. Imur on ooterežiimis.
2. Seadke pealüliti programmile 2.

### Märkus

Imur lülitatakse automaatselt elektritööriistaga sisse ja välja.

### Märkus

Imuril on käivitusviivitus kuni 0,5 sekundit ja järealtalitus-aeg kuni 5 sekundit.

### Märkus

Elektritööriistade võimsuse ühendusväärtust vt Tehnilisest andmetest.

3. Eemaldage kaar imivoolikut.

### Joonis G

4. Kravige klamberühendus maha.
5. Kravige kummimuhv külge.
6. Ühendage kummimuhv elektritööriista külge.

### Joonis H

## Poolautomaatne filtripuhastus

### Märkus

Rakendades filtripuhastust iga 5–10 minuti järel pike-  
neb padrunfiltri eluiga.

### Märkus

Poolautomaatse filtripuhastuse sisselülitamine on või-  
malik ainult sisselülitatud seadme korral.

1. Vajutage poolautomaatse filtripuhastuse klahvi 5x. Padrunfiltrit puhastatakse siis õhuvooluga (pulsee-  
riv müra).
2. Power-puhastamine (padrunfiltri eriti tugeva määr-  
dumise korral): Sulgege imitoru või kaar käsitsi või  
pistke kaar puhastusasendisse ja vajutage sama-  
aegselt poolautomaatse filtripuhastuse klahvi 5x.

### Joonis I

## Mustusemahuti tühjendamine

### ⚠ HOIATUS

#### Heitvee oht

#### Keskonnareostus

Järgige kohalikke heitvee käitlemise eeskirju.

- Imikanal on varustatud ujukiga.
  - Imivool katkestatakse, kui mahutis on saavutatud  
maksimaalne lubatud mustavee tase.
1. Lülitage seade pealülitist välja.
  2. Tühjendage mahuti.

## Seadme väljalülitamine

1. Vajutage poolautomaatse filtripuhastuse klahvi 5x.
2. Lülitage seade pealülitist välja.
3. Tõmmake võrgupistik välja.

## Pärast iga käitust

1. Tühjendage mahuti.
2. Puhastage seade seest ja väljast puhtaksimiseks  
ja niiske lapiga pühkimise teel.

## Seadme hoidmine

1. Hoidke imitorusid, imemisvoolikut, võrgukaablit,  
vuugidüüsi ja vajaduse korral kummimuhvi vastavalt  
joonisele.
- Joonis J**
2. Pange seade kuivas ruumis seisma ja kindlustage  
volitamata kasutamise eest.

## Transport

### ⚠ ETTEVAATUS

#### Kaalu eiramine

Vigastus- ja kahjustusoht

Pidage transportimisel silmas seadme kaalu.

1. Võtke imitoru pörandadüüsiga hoidikust välja. Haa-  
rake seadme kandmiseks kandekäepidemest ja imi-  
torust.
2. Hoidke tarvikuoosi pikemal transportimisel vastavalt  
joonisele J.
3. Kindlustage seade sõidukites transportimisel vasta-  
valt kehtivatele direktiividele libisemise ja ümber-  
kukkumise vastu.

## Ladustamine

### ⚠ ETTEVAATUS

#### Kaalu eiramine

Vigastus- ja kahjustusoht

Pidage ladustamisel silmas seadme kaalu.

Seadet tohib ladustada ainult siseruumides.

## Hooldus ja jooksevremont

### ⚠ OHT

#### Elektrilöögi oht

Vigastused voolu juhtivate osade puudutamise tõttu  
Lülitage seade välja.

Tõmmake võrgupistik välja.

Tolmu kõrvaldavad masinad on ohutusseadised ohtude  
ennetamiseks või kõrvaldamiseks BGV A1 tähenduses.

### TÄHELEPANU

#### Silikoonisaldusega hooldusvahend

Plastdetailid võivad kahjustada saada.

Ärge kasutage puhastamiseks silikoonisaldusega  
hooldusvahendeid.

- Lihtsaid hooldus- ja jooksevremontide saate Te ise  
läbi viia.
- Puhastage seadme pealispinda ja mahuti sisekülge  
regulaarselt niiske lapiga.

## Padrunfiltri vahetamine

1. Lukustage imipea lahti ja võtke ära.
2. Pöörake imipead 180° võrra ja pange see maha.
3. Keerake kinnitusmutter lahti.
4. Eemaldage padrunfilter.
5. Utiliseerige kasutatud padrunfilter vastavalt seadu-  
sesätetele.
6. Eemaldage tekkinud mustus puhta õhu küljelt.
7. Puhastage filtriraami ja filtriraami aluspinda niiske  
lapiga.
8. Pange uus padrunfilter peale.
9. Sisestage ja pingutage kinnitusmutter.
10. Pange imipea peale ja lukustage.

## Fliisfilterkoti vahetamine

1. Lukustage imipea lahti ja võtke ära.
2. Tõmmake fliisfilterkott äärikust suunaga üles välja.  
**Joonis E**
3. Klappige lukustuslapats sisse ja sulgege fliisfilter-  
kott tihedalt.
4. Utiliseerige kasutatud fliisfilterkott vastavalt seadu-  
sesätetele.
5. Pistke uus fliisfilterkott peale.
6. Pange imipea peale ja lukustage.

## Abi rikete korral

### ⚠ OHT

#### Elektrilöögi oht

Vigastused voolu juhtivate osade puudutamise tõttu  
Lülitage seade välja.

Tõmmake võrgupistik välja.

#### Märkus

Kui tekib rike (nt filtri purunemine), tuleb seade koheselt  
välja lülitada. Enne uuesti käikuvõtmist tuleb rike kõrval-  
dada.

#### Imitorbiin ei tööta

1. Kontrollige pistikupesa ja voolutoite kaitset.
2. Kontrollige seadme võrgukaabel, võrgupistik ja ole-  
masolu korral pistikupesa üle.
3. Lülitage seade sisse.

#### Imitorbiin töötab, kuid seade ei ime

Ujuk sulgeb imikanali

1. Tühjendage mustusemahuti.

## Imijõud nõrgeneb

1. Eemaldage ummistused imidüüsisist, imitorust, imivoolikust või padrunfiltrist.
2. Vahetage täis flüsiifilterkott.
3. Vajutage poolautomaatse filtripuhastuse klahvi siselülitatud seadmel 5x.
4. Vahetage padrunfilter.

## Tolmu väljatungimine imemisel

1. Kontrollige padrunfiltri korrektset paigaldusasendit.
2. Vahetage padrunfilter.

## Poolautomaatne filtripuhastus ei tööta

1. Imivoolik ei ole ühendatud.

## Poolautomaatne filtripuhastus ei lülitu välja

1. Teavitage klienditeenindust.

## Poolautomaatset filtripuhastust ei saa sisse lülitada

1. Teavitage klienditeenindust.

## Klienditeenindus

Kui riket ei saa kõrvaldada, tuleb seade üle kontrollida klienditeenindusel.

## Garantii

Igas riigis kehtivad meie volitatud müügiesindaja antud garantiitingimused. Seadmel esinevad mistahes rikked kõrvaldame garantiiajal tasuta, kui põhjuseks on materjali- või tootmisviga. Garantiijuhtumil pöörduge ostu tõendava dokumendiga oma edasimüüja või lähima volitatud klienditeeninduse poole.  
(Aadressi vt tagaküljelt)

## Tarvikud ja varuosad

Kasutage ainult originaaltarvikuid ja originaalvaruosi, mis tagavad seadme ohutu ja häireteta käituse. Tarvikute ja varuosade kohta leiate informatsiooni veebilehelt [www.starmix.de](http://www.starmix.de).

## EL vastavusdeklaratsioon

Käesolevaga deklareerime, et alljärgnevalt nimetatud masin vastab oma kontseptsiooni ja koosteliigi põhjal ning meie poolt turule viidud teostuses EL direktiivide asjaomastele põhiiliste ohutus- ja tervisenõuetele. Masinal meiega kooskõlastamata muudatuste teostamisel kaotab käesolev deklaratsioon kehtivuse.

Toode: NTS

Tüüp: eCRAFT PL-1422, eCRAFT APL-1422, eCRAFT APL-1430

### Asjaomased EL direktiivid

2006/42/EÜ

2011/65/EL

2014/30/EL

### Kohaldatud ühtlustatud normid

EN 50581

EN 55014-1: 2017

EN 55014-2: 2015

EN 60335-1

EN 60335-2-69

EN 61000-3-2: 2014

EN 61000-3-3: 2013

EN 62233: 2008

### Kohaldatud riiklikud normid

-

Allkirjastaja tegutseb juhatuse ülesandel ja volitusega.



Carsten Gresser

Kvaliteedi tagamise juht

ELECTROSTAR GmbH

Hans-Zinser-Strasse 1-3

73061 Ebersbach/Fils, Germany

Ebersbach/Fils, 2020/03/01

## Tehnilised andmed

		eCRAFT PL-1422	eCRAFT APL-1422	eCRAFT APL-1430
<b>Elektriühendus</b>				
Võrgupinge	V	220-240	220-240	220-240
Faas	~	1	1	1
Võrgusagedus	Hz	50-60	50-60	50-60
Kaitseliik		IPX4	IPX4	IPX4
Kaitseklass		II		
Kaitseklass			I	I
Nimivõimsus	W	1200	1200	1200
Maksimaalne võimsus	W	1400	1400	1400
Seadme pistikupesa võimsuse ühendusväärtus (EU)	W		100-2100	100-2100
<b>Seadme võimsusandmed</b>				
Paagi maht	l	21	21	27
Vedeliku täitekogus	l	14	14	22
Õhukogus (max)	m <sup>3</sup> /h	130	130	130
Õhukogus (max, imimootor)	m <sup>3</sup> /h	254	254	254
Alarõhk (max)	kPa (mbar)	19,0 (190)	19,0 (190)	19,0 (190)
Alarõhk (max, imimootor)	kPa (mbar)	25,5 (255)	25,5 (255)	25,5 (255)
<b>Mõõtmed ja kaalud</b>				
Tüüpiline töökaal	kg	6,3	6,8	7,6
Pikkus x laius x kõrgus	mm	380 x 370 x 505	380 x 370 x 505	380 x 370 x 640
Imivooliku läbimõõt	mm	35	35	35
Imivooliku pikkus	m	2,5	2,5	2,5
<b>Kindlakstehtud väärtused EN 60335-2-69 kohaselt</b>				
Helirõhutase L <sub>pA</sub>	dB(A)	72	72	70
Ebakindlus K <sub>pA</sub>	dB(A)	1	1	1
Labakäsi-käsivars vibratsiooniväärtus	m/s <sup>2</sup>	<2,5	<2,5	<2,5
Ebakindlus K	m/s <sup>2</sup>	0,2	0,2	0,2
<b>Võrgukaabel</b>				
Võrgukaabli tüüp	mm <sup>2</sup>	H05VV-F 2x0,75	H05VV-F 3x1,5	H05VV-F 3x1,5
Osa number (EU)		454665	454504	454504
Osa number (GB)		454689	454740	454740
Osa number (CH)		454672	454733	454733
Osa number (DK)		454696	454757	454757
Kaabli pikkus	m	6	6	6

Õigus tehnilisteks muudatusteks.

## Turinys

Bendrosios nuorodos .....	120
Aplinkos apsauga .....	120
Naudojimas laikantis nurodymų .....	120
Įrenginio aprašymas .....	120
Simboliai ant prietaiso .....	120
Paruošimas .....	120
Eksploatavimo pradžia .....	121
Valdymas .....	121
Transportavimas .....	122
Laikymas .....	122
Kasdienė priežiūra ir techninė priežiūra .....	122
Pagalba triukščių atveju .....	123
Garantija .....	123
Priedai ir atsarginės dalys .....	123
ES atitikties deklaracija .....	123
Techniniai duomenys .....	124

## Bendrosios nuorodos



Prieš pradėdami naudotis prietaisu, perskaitykite šią originalią naudojimo instrukciją ir pridedamus saugos

nurodymus. Laikykitės jų.

Išsaugokite abi knygeles vėlesniam naudojimui arba kitam prietaiso savininkui.

- Nesilaikydami naudojimo instrukcijos reikalavimų ir saugos nurodymų, galite sugadinti prietaisą ir sukelti pavojų naudotojui ir kitiems asmenims.
- Aptikus transportavimo pažeidimų, nedelsdami informuokite apie tai pardavėją.
- Išpakavę patikrinkite, ar yra visi prietaiso priedai ir ar jie nepažeisti.

## Aplinkos apsauga



Pakuotės medžiagos gali būti perdirbamos. Pakuotės atliekas sutvarkykite tausodami aplinką.

Elektros ir elektroniniuose prietaisuose būna vertingų perdirbamų medžiagų ir dažnai tokių dalių, pvz., baterijų, akumuliatorių arba alyvos, su kuriomis netinkamai elgiantis arba netinkamai jas pašalinus gali kilti pavojus žmonių sveikatai ir aplinkai.

Tačiau norint tinkamai eksploatuoti įrenginį šios sudedamosios dalys būtinos. Šiuo simboliu pažymėtus įrenginius draudžiama šalinti su buitinėmis atliekomis.

## Naudojimas laikantis nurodymų

- Šis siurblys skirtas grindų ir sienų paviršių drėgnam ir sausam valymui.
- Prietaisas skirtas sausoms, nedegioms, sveikatai kenksmingoms L klasės dulkiams pagal EN 60335-2-69 nuo mašinų ir prietaisų nusiurbti. Apribojimas: draudžiama siurbti kancerogenines medžiagas.
- Šis prietaisas skirtas komerciniam naudojimui, pvz., viešbučiuose, mokyklose, ligoninėse, gamyklose, parduotuvėse, biuruose ir nuomos versle.

## Įrenginio aprašymas

### Paveikslas A

- 1 Grindų valymo antgalio laikiklis
- 2 Siurbimo žarna
- 3 Oro išleidimo anga, darbinis oras
- 4 Siurbimo galvutė

- 5 Siurbimo galvutės fiksatorius
- 6 Purvo talpykla
- 7 Kreipiamasis ratukas
- 8 Įleistinė rankena
- 9 Oro įleidimo anga, variklio aušinimo oras
- 10 Siurbiamosios žarnos atvamzdis
- 11 Grindų purkštukas
- 12 Siurbiamasis vamzdis
- 13 Kištukinis lizdas (tik „eCRAFT APL“)
- 14 Pagrindinis jungiklis
- 15 Filto valymo sistemos jungiklis
- 16 Alkūnės valymo padėtis
- 17 Nešiojimo rankena
- 18 Tvirtinimo kilpos
- 19 Žarnos kabliukas
- 20 Plūdė
- 21 Alkūnė
- 22 Lizdinis filtras (PES)
- 23 Fiksavimo veržlė
- 24 Siurbiamojo vamzdžio laikiklis
- 25 Plyšių antgalio laikiklis
- 26 Identifikacinė plokštelė
- 27 Kabelio kabliukai
- 28 Maitinimo kabelis
- 29 Guminės movos laikiklis

## Simboliai ant prietaiso

### Dulkių klasė

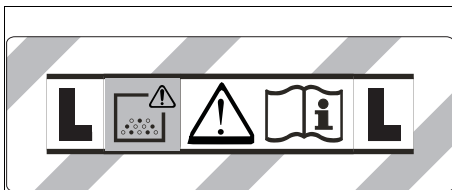

*ĮSPĖJIMAS Šiame prietaise yra sveikatingai pavojingų dulkių. Ištuštinti prietaisą ir atlikti jo techninę priežiūrą, įskaitant dulkių maišelio išėmimą, gali tik kvalifikuoti asmenys su tinkamomis apsaugos priemonėmis. Neįjunkite prietaiso, kol neįrengta visa filtravimo sistema.*

### Kasetinis filtras

	Lizdinis filtras (PES)	
	Užsakymo numeris	454856

## Paruošimas

1. Išpakuokite prietaisą ir sumontuokite priedus.
- Paveikslas B**



## Eksplotavimo pradžia

### ⚠ JSPĖJIMAS

**Pavojus dėl sveikatai kenksmingų dulkių**  
Kvėpavimo takų susirgimai įkvėpus dulkių.  
Nesuirbkite be filtravimo elemento, nes kitaip dėl didesnio smulkiųjų dalelių išskyrimo kyla pavojus sveikatai.  
Todėl siurbiant visada reikia uždėti kasetinį filtrą.

### DĖMESIO

**Smulkiųjų dulkių patekimo keliamas pavojus**  
Pavojus sugadinti siurblio variklį.  
Siurbdami niekada neišimkite kasetinio filtro.

### Antistatinė sistema

**Tik prietaisams, kuriuose įmontuotas kištukinis lizdas (APL):**

Dėl įžeminto jungties atvamzdžio elektrostatinis krūvis nukreipiamas. Taip naudojant elektros nukreipimo priėdus (pasirinktis) išvengiama kibirkščiavimo ir srovės impulsų.

### Sausas siurbimas

- „eCRAFT 1422“: prietaise įrengtas medžiaginis filtro maišelis su užspaudžiamąja juostele, užsakymo Nr. 454870 (5 vnt.).
- „eCRAFT 1430“: prietaise įrengtas medžiaginis filtro maišelis su užspaudžiamąja juostele, užsakymo Nr. 455105 (5 vnt.).

### Pastaba

Šiuo prietaisu galima siurbti visų rūšių dulkes, ne aukštesnės kaip L klasės dulkes.

### Pastaba

Šis prietaisas – tai pramoninis dulkių siurblys, kuriuo siurbiamos sausos, nedegiosios dulksės ir kurių profesinio poveikio ribinė vertė yra didesnė kaip  $1 \text{ mg/m}^3$ .

- Siurbiant smulkias dulkes, rekomenduojama naudoti papildomą neaustinės medžiagos filtro maišą.

### Medžiaginio filtravimo maišelio įdėjimas

- Atfiksukite ir nuimkite viršutinę siurbiamąją dalį.
- Užmaukite medžiaginį filtravimo maišėlį.

### Paveikslas C

- Uždėkite ir užfiksukite viršutinę siurbiamąją dalį.

### Drėgnas siurbimas

### ⚠ PAVOJUS

**Pavojus dėl sveikatai kenksmingų dulkių**  
Kvėpavimo takų susirgimai įkvėpus dulkių.  
Jeigu naudojamas drėgnasis siurbimas, siurbti sveikatai pavojingas dulkes draudžiama.

### Guminių briaunelių įdėjimas

- Išimkite briauneles su šepetėliais.

### Paveikslas D

- Įdėkite gumines briauneles.

### Pastaba

Struktūrizuota guminių briaunelių pusė turi būti nukreipta į išorę.

### Medžiaginio filtravimo maišelio išėmimas

- Siurbiant drėgną purvą medžiaginis filtravimo maišelis turi būti visada išimtas.
- Atfiksukite ir nuimkite viršutinę siurbiamąją dalį.
  - Medžiaginį filtro maišėlį prie jungtės ištraukite viršun.
- Paveikslas E**
- Užstumkite užspaudžiamąją juostele ir sandariai uždarykite medžiaginį filtravimo maišėlį.
  - Naudotą medžiaginį filtravimo maišėlį utiliuokite pagal teisės aktų nuostatas.
  - Uždėkite ir užfiksukite viršutinę siurbiamąją dalį.

### Bendroji dalis

- Kai plyšių antgaliu arba minkštųjų baldų apmušalų antgaliu (parinktis) siurbiamas drėgnas purvas arba daugiausia siurbiamas vanduo iš talpyklos, rekomenduojama nespausiti funkcijos „Pusiau automatinis filtro valymas“ mygtuko.
- Baigę drėgną siurbimą: Kasetinį filtrą išvalykite filtro valymo sistema ir, prieš keisdami į sausąjį siurbimą, leiskite jam išdžiūti. Talpyklą išvalykite drėgna šluoste ir nususinkite.



### Gnybtinė jungtis

Siurbiamajai žarnai pritaikyta gnybtinė sistema. Gali būti prijungiami visi 35 mm nominaliojo pločio priėdai.

### Paveikslas F

## Valdymas

### Pagrindinis jungiklis

	Prietaisas ĮJUNGTAS Pusiau automatinis filtro valymas: ĮJUNGTAS Kištukinė dėžutė: ĮJUNGTAS
	Prietaisas IŠJUNGTAS
	Prietaisas ĮJUNGTAS Pusiau automatinis filtro valymas: ĮJUNGTAS Kištukinė dėžutė: IŠJUNGTAS

### Įrenginio įjungimas

- Įkiškite tinklo kištuką.
- Pagrindinis jungiklis nustatomas į pageidaujamos programos padėtį.

### Darbas su elektriniais įrankiais

**Tik prietaisams, kuriuose įmontuotas kištukinis lizdas (APL):**

### ⚠ PAVOJUS

#### Elektros smūgio pavojus

Sužalojimų ir materialinės žalos pavojus.

Kištukinis lizdas skirtas tik elektriniams įrankiams prie siurblio tiesiogiai prijungti. Naudoti kištukinio lizdo kitu tikslu neleidžiama.

- Elektrinio įrankio tinklo kištuką įkiškite į siurbly. Siurblys yra budėjimo režime.
- Pagrindinį jungiklį nustatykite į 2-os programos padėtį.

### Pastaba

Siurblys automatiškai įjungiamas ir išjungiamas kartu su elektriniu prietaisu.

### Pastaba

Siurblio įsidirbimo delsa yra iki 0,5 sekundės, o inercinio režimo laikas – iki 5 sekundžių.

## Pastaba

Dėl elektrinių prietaisų prijungimo galios žr. skyrelį „Techniniai duomenys“.

3. Nuo siurbiamosios žarnos nuimkite alkūnę.

### Paveikslas G

4. Atsukite jungiamąjį spaustuką.
5. Prisukite guminę movą.
6. Guminę movą prijunkite prie prietaiso.

### Paveikslas H

## Pusiau automatinis filtro valymas

### Pastaba

Jeigu kas 5-10 minučių įjungtama filtro valymo sistema, tada pailgėja lizdinio filtro naudojimo trukmė.

### Pastaba

Pusiau automatinio filtro valymo funkciją galima įjungti tik įjungtame prietaise.

1. 5 kartus paspauskite pusiau automatinio filtro valymo jungiklį. Lizdinis filtras tada išvalomas oro srautu (pasigirsta pulsuojantis garsas).
2. Ypač veiksmingas filtro valymas (kai kasetinis yra stipriai užterštas): siurbiamąjį vamzdį arba alkūnę užspauskite ranka arba alkūnę įstatykite į valymo padėtį ir tada 5 kartus paspauskite filtro pusiau automatinio valymo mygtuką.

### Paveikslas I

## Nešvarumų talpyklos tuštinimas

### ⚠️ ĮSPĖJIMAS

#### Nuotekų keliamas pavojus

Aplinkos teršimas

Laikykites vietinių nuotekų tvarkymo taisyklių.

- Siurbimo kanale sumontuota pūdė.
  - Jeigu talpykloje pasiekiamas didžiausias leidžiamasis nešvaraus vandens lygis, tada siurbimo srautas nutraukiamas.
1. Prietaisą išjunkite pagrindiniu jungikliu.
  2. Ištuštinkite talpyklą.

## Įrenginio išjungimas

1. 5 kartus paspauskite pusiau automatinio filtro valymo jungiklį.
2. Prietaisą išjunkite pagrindiniu jungikliu.
3. Ištraukite tinklo kištuką.

## Po kiekvieno naudojimo

1. Ištuštinkite talpyklą.
2. Prietaisą iš vidaus ir iš išorės išsiurbkite ir nuvalykite drėgna šluoste.

## Prietaiso saugojimas

1. Siurbimo vamzdžius, siurbimo žarną, maitinimo laidą, siūlių antgalį ir, jei reikia, guminę movą laikykite, kaip parodyta paveikslėlyje.
- ### Paveikslas J
2. Prietaisą pastatykite sausoje patalpoje ir pasirūpinkite, kad jo nenaudotų tam teisės neturintys asmenys.

## Transportavimas

### ⚠️ ATSARGIAI

#### Nesilaikant svorio nuorodos

Sužalojimų ir materialinės žalos pavojus

Transportuodami atsižvelkite į įrenginio svorį.

1. Siurbiamąjį vamzdį su grindų antgaliumi išimkite iš laikiklio. Prietaisą neškite už nešimo rankenos prilaikydami siurbiamąjį vamzdį.
2. Gabendami ilgesnį laiką, priedus laikykite, kaip parodyta J paveikslėlyje.
3. Transportuodami transporto priemonėje prietaisą įtvirtinkite pagal galiojančias taisykles, kad jis neslystų ir neapvirštų.

## Laikymas

### ⚠️ ATSARGIAI

#### Nesilaikant svorio nuorodos

Sužalojimų ir materialinės žalos pavojus

Laikydami atsižvelkite į prietaiso svorį.

Įrenginį eksploatuoti leidžiama tik vidaus patalpose.

## Kasdienė priežiūra ir techninė priežiūra

### ⚠️ PAVOJUS

#### Elektrios smūgio pavojus

Sužalojimai prisilietus prie elektrinių dalių

Išjunkite prietaisą.

Ištraukite tinklo kištuką.

Dulkių šalinimo mašinos yra saugos įtaisai apsaugai nuo pavojų arba jų šalinimui pagal BGV A1 (Vokietijos nelaimingų atsitikimų prevencijos taisyklės):

### DĖMESIO

Priežiūros priemonės, kurių sudėtyje yra silikono

Gali būti pažeistos plastikinės dalys.

Prietaisui valyti nenaudokite priežiūros priemonių, kurių sudėtyje yra silikono.

- Paprastus kasdienės ir techninės priežiūros darbus galite atlikti patys.
- Prietaiso paviršius ir talpyklos vidus turėtų būti reguliariai valomi drėgna šluoste.

## Kasetinio filtro keitimas

1. Panaikinkite siurbiamosios galvutės blokadimą ir ją nuimkite.
2. Pasukite siurbimo galvutę 180° ir padėkite žemyn.
3. Išsukite tvirtinimo veržlę.
4. Nuimkite kasetinį filtrą.
5. Naudotą lizdinį filtrą pašalinkite pagal teisės aktų nuostatas.
6. Pašalinkite gryno oro pusę susikaupusį purvą.
7. Filtro laikiklį ir jo atraminį paviršių nuvalykite drėgna šluoste.
8. Įdėkite naują kasetinį filtrą.
9. Įdėkite ir priveržkite tvirtinimo veržlę.
10. Siurbiamąją galvutę uždėkite ir užfiksuokite.

## Medžiaginio filtravimo maišelio keitimas

1. Atfiksukite ir nuimkite viršutinę siurbiamąją dalį.
  2. Medžiaginį filtro maišelį prie jungės ištraukite viršun.
- ### Paveikslas E
3. Užstumkite užspaudžiamąją juostelę ir sandariai uždarykite medžiaginį filtravimo maišelį.
  4. Naudotą medžiaginį filtravimo maišelį utilizuokite pagal teisės aktų nuostatas.
  5. Užmaukite naują medžiaginį filtravimo maišelį.
  6. Uždėkite ir užfiksuokite viršutinę siurbiamąją dalį.

## Pagalba trikčių atveju

### ⚠ PAVOJUS

#### Elektros smūgio pavojus

Sužalojimai prisilietus prie elektrinių dalių

Išjunkite prietaisą.

Ištraukite tinklo kištuką.

#### Pastaba

Jei atsiranda triktis (pvz., sulūžta filtras), prietaisą reikia tuoj pat išjungti. Jis gali būti vėl naudojamas tik pašalinus triktį.

#### Neveikia siurbimo turbina

1. Patikrinkite kištukinį lizdą ir ir elektros saugiklį.
2. Patikrinkite prietaiso maitinimo tinklo kabelį, maitinimo tinklo kištuką ir prietaiso kištukinę dėžutę.
3. Ijunkite prietaisą.

**Siurbimo turbina sukasi, tačiau prietaisas nesiurbia**  
Plūdė uždaro siurbimo kanalą

1. Ištuštinkite nešvarumų talpyklą.

#### Siurbimo jėga silpnėja

1. Iš siurbiamojo antgalio, siurbiamojo vamzdžio, siurbiamosios žarnos arba kasetinio filtro pašalinkite susikaupusius teršalus.
2. Pakeiskite prisipildžiusį medžiaginių filtravimo maišėlį.
3. Įjungtame prietaise 5 kartus paspauskite pusiau automatinio filtro valymo jungiklį.
4. Pakeiskite kasetinį filtrą.

#### Siurbiant sklinda dulkės

1. Patikrinkite, ar teisingai įdėtas lizdinis filtras.
2. Lizdinio filtro keitimas.

#### Neveikia pusiau automatinė filtro valymo sistema

1. Neprijungta siurbiamoji žarna.

#### Neišsijungia pusiau automatinė filtro valymo sistema

1. Informuokite klientų aptarnavimo centrą.

#### Pusiau automatinės filtro valymo sistemos negali įjungti

1. Informuokite klientų aptarnavimo centrą.

### Klientų aptarnavimo centras

Jeigu negalite pašalinti gedimo, pristatykite prietaisą į klientų aptarnavimo centrą.

### Garantija

Kiekvienoje šalyje galioja mūsų įgaliotų pardavėjų nustatytos garantijos sąlygos. Galimus įrenginio gedimus garantijos galiojimo laikotarpiu pašalinsime nemokamai, jei tokių gedimų priežastis buvo netinkamos medžiagos ar gamybos defektai. Dėl garantinių gedimų šalinimo kreipkitės į savo pardavėją arba artimiausią klientų aptarnavimo tarnybą pateikdami pirkimą patvirtinantį kasos kvitą.

(Adresą rasite kitoje pusėje)

### Priedai ir atsarginės dalys

Naudokite tik originalius priedus ir originalas atsargines dalis – taip užtikrinsite, kad įrenginys veiktų patikimai ir be trikčių.

Informaciją apie priedus ir atsargines dalis rasite svetainėje [www.starmix.de](http://www.starmix.de).

## ES atitikties deklaracija

Pareiškiami, kad toliau aprašyto aparato brėžiniai ir konstrukcija bei mūsų į rinką išleistas modelis atitinka pagrindinius ES direktyvų saugumo ir sveikatos apsaugos reikalavimus. Jeigu įrenginiui atliekamas su mumis nesuderintas keitimas, ši deklaracija netenka savo galios.

Produktas: NTS

Tipas: eCRAFT PL-1422, eCRAFT APL-1422, eCRAFT APL-1430

#### Atitinkamos ES direktyvos

2006/42/EB

2011/65/ES

2014/30/ES

#### Taikomi darnieji standartai

EN 50581

EN 55014-1: 2017

EN 55014-2: 2015

EN 60335-1

EN 60335-2-69

EN 61000-3-2: 2014

EN 61000-3-3: 2013

EN 62233: 2008

#### Taikomi nacionaliniai standartai

-

Pasirašantysis asmuo veikia pagal bendrovės vadovų įgaliojimus.

„Carsten Gresser“

Kokybės užtikrinimo vadovas

ELECTROSTAR GmbH

Hans-Zinser-Strasse 1-3

73061 Ebersbach / Fils, Vokietija

Ebersbach / Fils, 2020-03-01

## Techniniai duomenys

		eCRAFT PL-1422	eCRAFT APL-1422	eCRAFT APL-1430
<b>Elektros jungtis</b>				
Tinklo įtampa	V	220-240	220-240	220-240
Fazė	~	1	1	1
Tinklo dažnis	Hz	50-60	50-60	50-60
Saugiklio rūšis		IPX4	IPX4	IPX4
Apsaugos klasė		II		
Apsaugos klasė			I	I
Vardinė galia	W	1200	1200	1200
Didžiausia galia	W	1400	1400	1400
Prietaiso kištukinio lizdo prijungimo galia (EU)	W		100-2100	100-2100
<b>Įrenginio galios duomenys</b>				
Talpyklos tūris	l	21	21	27
Skysčio pripildymo kiekis	l	14	14	22
Oro kiekis (maks.)	m <sup>3</sup> /h	130	130	130
Oro kiekis (maks., variklis be pripūtimo)	m <sup>3</sup> /h	254	254	254
Neigiamasis slėgis (maks.)	kPa (mbar)	19,0 (190)	19,0 (190)	19,0 (190)
Vakuumas (maks., variklis be pripūtimo)	kPa (mbar)	25,5 (255)	25,5 (255)	25,5 (255)
<b>Matmenys ir svoriai</b>				
Tipinis darbinis svoris	kg	6,3	6,8	7,6
Ilgis x plotis x aukštis	mm	380 x 370 x 505	380 x 370 x 505	380 x 370 x 640
Siurbiamosios žarnos skersmuo	mm	35	35	35
Siurbiamosios žarnos ilgis	m	2,5	2,5	2,5
<b>Nustatyta vertė pagal EN 60335-2-69</b>				
Garso lygis L <sub>pA</sub>	dB(A)	72	72	70
Neapibrėžtis K <sub>pA</sub>	dB(A)	1	1	1
Plaštakos ir rankos vibracijos vertė	m/s <sup>2</sup>	<2,5	<2,5	<2,5
Neapibrėžtis K	m/s <sup>2</sup>	0,2	0,2	0,2
<b>Tinklo kabelis</b>				
Tinklo kabelio tipas	mm <sup>2</sup>	H05VV-F 2x0,75	H05VV-F 3x1,5	H05VV-F 3x1,5
Dalies numeris (EU)		454665	454504	454504
Dalies numeris (GB)		454689	454740	454740
Dalies numeris (CH)		454672	454733	454733
Dalies numeris (DK)		454696	454757	454757
Kabelio ilgis	m	6	6	6

Pasilikame teisę daryti techninius pakeitimus.

## Saturs

Vispārīgas norādes.....	125
Apkārtējās vides aizsardzība.....	125
Noteikumiem atbilstoša lietošana.....	125
Ierīces apraksts.....	125
Simboli uz ierīces.....	125
Sagatavošana.....	126
Ekspluatācijas uzsākšana.....	126
Apkalpošana.....	126
Transportēšana.....	127
Uzglabāšana.....	127
Kopšana un apkope.....	127
Palīdzība traucējumu gadījumā.....	127
Garantija.....	128
Piederumi un rezerves daļas.....	128
ES atbilstības deklarācija.....	128
Tehniskie dati.....	129

## Vispārīgas norādes



Pirms uzsākt ierīces lietošanu, izlasiet šo oriģinālo lietošanas instrukciju un pievienotās drošības norādes. Rīkojieties saskaņā ar tām.

Saglabājiet abus bukletus turpmākai lietošanai vai nākamajam īpašniekam.

- Neievērojot lietošanas instrukcijas un drošības norādes, var tikt radīti bojājumi ierīcei un apdraudējums ierīces lietotājam un citām personām.
- Ja konstatēts bojājums, kas radies transportēšanas laikā, nekavējoties informējiet izplatītāju.
- Izsaiņojot pārbaudiet iepakojuma saturu, vai nerūstst piederumu un vai nav bojājumu.

## Apkārtējās vides aizsardzība



Iepakojšanas materiālus ir iespējams pārstrādāt atkārtoti. Likvidējiet iepakojumus videi nekaitīgā veidā.



Elektriskās un elektroniskās ierīces satur nodrošinātus pārstrādājumus materiālus un bieži vien tādas sastāvdaļas kā baterijas, akumulatorus un eļļu, kuras nepareizas izmantošanas vai likvidēšanas gadījumā var radīt potenciālu apdraudējumu cilvēku veselībai un videi. Tomēr šīs sastāvdaļas ir nepieciešamas ierīces pareizai darbībai. Ierīces, kas apzīmētas ar šo simbolu, nedrīkst izmest kopā ar sadzīves atkritumiem.

## Noteikumiem atbilstoša lietošana

- Šis putekļsūcējs ir paredzēts grīdu un sienu virsmu mitrai un sausai tīrīšanai.
- Ierīce ir paredzēta sausu, nedegošu, veselībai kaitīgu putekļu nosūkšanai no iekārtām un ierīcēm; putekļu klase L atbilstīgi EN 60335-2-69.
- Šī ierīce ir piemērota izmantošanai komerciāliem mērķiem, piem., viesnīcās, skolās, slimnīcās, rūpnīcās, veikalos, birojos un tīres tīrīšanas mašīnās.

## Ierīces apraksts

### Attēls A

- ① Grīdas sprauslas stiprinājums
- ② Sūkšanas šļūtene

- ③ Gaisa izplūde, darba gaiss
- ④ Sūkšanas galviņa
- ⑤ Sūkšanas galvas fiksators
- ⑥ Netīrumu tvertne
- ⑦ Vadības ritenis
- ⑧ Iegremdētais rokturis
- ⑨ Gaisa ieplūde, dzinēja dzesēšanas gaiss
- ⑩ Sūkšanas tīraurule
- ⑪ Grīdas sprausla
- ⑫ Iesūkšanas caurule
- ⑬ Līgзда (tikai eCRAFT APL)
- ⑭ Galvenais slēdzis
- ⑮ Filtra attīrīšanas taustiņš
- ⑯ Līkuma tīrīšanas pozīcija
- ⑰ Nešanas rokturis
- ⑱ Stiprinājuma osa
- ⑲ Šļūtenes āķis
- ⑳ Pludiņš
- ㉑ Loks
- ㉒ Patronfiltrs (PES)
- ㉓ Stiprinājuma uzgrieznis
- ㉔ Sūkšanas caurules turētājs
- ㉕ Šaurās sprauslas turētājs
- ㉖ Datu plāksnīte
- ㉗ Kabeļa āķis
- ㉘ Tīkla kabelis
- ㉙ Gumijas uzmavas turētājs

## Simboli uz ierīces

### Putekļu klase

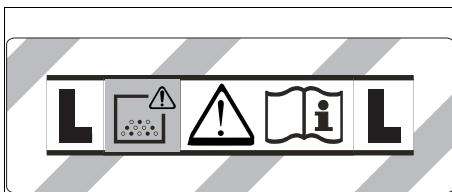

**BRĪDINĀJUMS:** Šī ierīce satur veselībai kaitīgus putekļus. Iztukšošanu un apkopi, tostarp putekļu maisa izņemšanu, drīkst veikt tikai lietpratīgas personas, kas lieto piemērotu aizsargaprīkojumu. Neieslēdziet, pirms nav uzstādīta pilnībā visa filtra sistēma.

### Patronfiltrs

	Patronfiltrs (PES)
	Pasūtījuma numurs 454856

## Sagatavošana

1. Izpakojiet ierīci un salieciet piederumus.  
**Attēls B**

## Ekspluatācijas uzsākšana

### △ **BRĪDINĀJUMS**

**Apdraudējums veselībai kaitīgu putekļu dēļ**  
Elpceļu saslimšanas putekļu inhalācijas gadījumā.  
Nesūciet bez filtra elementa, jo pretējā gadījumā rodas apdraudējums veselībai paaugstinātas putekļu izdalīšanas dēļ. Tādēļ sūcot vienmēr jābūt uzliktam patronfiltram.

### **IEVĒRĪBA!**

**Smalko putekļu iekļūšanas bīstamība**  
Sūkšanas dzinēja bojājuma apdraudējums.  
Sūcot nekad izņemiet patronfiltru.

### **Antistatikas sistēma**

Tikai ierīcēm ar iebūvētu kontaktligzdu (APL):  
Pa iezemēto pieslēguma tīcauruli tiek novadītas statiskās uzlādes. Tādējādi tiek novērsta dzirksteļu veidošanās un strāvas grūdieni ar elektriski vadāmiem piederumiem (papildaprīkojums).

### **Sausā sūkšana**

- eCRAFT 1422: Ierīce ir aprīkota ar flīsa filtra maisiņu ar noslēgatloku, pasūt. Nr. 454870 (5 gab.).
- eCRAFT 1430: Ierīce ir aprīkota ar flīsa filtra maisiņu ar noslēgatloku, pasūt. Nr. 455105 (5 gab.).

### **Norādījums**

Izmantojot šo ierīci, iespējams uzsūkt visu veidu putekļus līdz putekļu klasei L.

### **Norādījums**

Ierīce kā industriālais putekļsūcējs ir piemērota, lai uzsūktu sausus, nedegošus putekļus ar arodekspozīcijas robežvērtībām (AGW), kas ir lielākas vai vienādas ar 1 mg/m<sup>3</sup>.

- Sūcot smalkos putekļus, papildus ieteicams izmantot flīsa filtra maisiņu.

### **Flīsa filtra maisiņa iekļaušana**

1. Atbloķējiet un noņemiet sūkšanas galviņu.
2. Uzspraudiet flīsa filtra maisiņu.  
**Attēls C**
3. Uzlieciet un nofiksējiet sūkšanas galviņu.

### **Mitrā sūkšana**

### △ **BĪSTAMI**

**Apdraudējums veselībai kaitīgu putekļu dēļ**  
Elpceļu saslimšanas putekļu inhalācijas gadījumā.  
Mitrās sūkšanas gadījumā nedrīkst savākt veselībai kaitīgus putekļus.

### **Gumijas atloču iekļaušana**

1. Demontējiet suku svītru.  
**Attēls D**
2. Iekļaujiet gumijas atloces.

### **Norādījums**

Gumijas atloču strukturētajai pusei jābūt pavērsta uz āru.

### **Flīsa filtra maisiņa noņemšana**

- Sūcot mitrus putekļus, vienmēr ir jāizņem flīsa filtra maisiņš.
- 1. Atbloķējiet un noņemiet sūkšanas galviņu.
- 2. Izņemiet flīsa filtra maisiņu aiz atloka, ceļot to augšup.

### **Attēls E**

3. Ielociet atloku un blīvi noslēdziet flīsa filtra maisiņu.
4. Utilizējiet izlietotu flīsa filtra maisiņu saskaņā ar likumu noteikumiem.
5. Uzlieciet un nofiksējiet sūkšanas galviņu.

### **Vispārīgi**

- Uzsūcot mitrus netīrumus ar šauro sprauslu vai polsterējuma sprauslu (papildaprīkojums), vai ja galvenokārt tiek uzsūkts ūdens no trauka, ieteicams neaktivizēt funkcijas "Pusautomātiskā filtra attīrīšana" taustiņu.
- Beidzot mitro tīrīšanu: Patronfiltru notīrīt ar filtra tīrīšanu un ļaut nožūt, pirms pāriet uz sauso sūkšanu. Tvertni iztīriet ar mitru drānu un izžāvējiet.



### **Klipša savienojums**

Sūkšanas šļūtene ir aprīkota ar klipšu sistēmu. Iespējams pieslēgt visas piederumu daļas ar nominālo diametru 35 mm.

### **Attēls F**

## Apkalpošana

### **Galvenais slēdzis**

	Ierīce IESLĒGTA Pusautomātiskā filtra tīrīšana: IESL. Kontaktligzda: IESL.
	Ierīce IZSLĒGTA
	Ierīce IESLĒGTA Pusautomātiskā filtra tīrīšana: IESL. Kontaktligzda: IZSL.

### **Ierīces ieslēgšana**

1. Iespraudiet tīkla spraudni.
2. Iestatiet galveno slēdzi uz vēlamo programmu.

### **Darbs ar elektriskajiem darbarīkiem**

Tikai ierīcēm ar iebūvētu kontaktligzdu (APL):

### △ **BĪSTAMI**

**Strāvas sitiena bīstamība**

Savainojumu un bojājumu draudi.

Kontaktligzda ir paredzēta tikai tiešai elektrisko darbarīku pieslēgšanai sūcējam. Nekāda citāda kontaktligzdas izmantošana nav atļauta.

1. Iespraudiet elektriskā darbarīka tīkla spraudni sūcējā. Sūcējs atrodas gaidstāves režīmā.
2. Iestatiet galveno slēdzi uz 2. programmu.

### **Norādījums**

Sūcēju automātiski ieslēdz un izslēdz ar elektrisko darbarīku.

### **Norādījums**

Sūcējam ir līdz pat 0,5 sekunžu darbības uzsākšanas aizturu 5 sekunžu inerces darbības laiks.

### **Norādījums**

Elektrisko darbarīku pieslēguma vērtība, skatīt "Tehniskie dati".

3. Noņemiet loku pie sūkšanas šļūtenes.

### **Attēls G**

4. Noskrūvēt saspraužamos savienojumus.
5. Pieskrūvēt gumijas uznavu.
6. Gumijas uznavu pieslēgt pie elektroinstrumentiem.

### **Attēls H**

## Pusautomātiskā filtra tīrīšana

### Norādījumi

Filtera tīrīšanas iespējas izmantošana ik pēc 5-10 minūtēm, papildina patronfiltra darbību.

### Norādījumi

Pusautomātisko filtra tīrīšanu var ieslēgt tikai, ja ierīce ir ieslēgta.

1. 5 x nospiediet pusautomātiskās filtra tīrīšanas taustiņu. Patronfiltrs tādējādi tiek iztīrīts ar gais plūsmas starpniecību (pulsējoša skaņa).
2. "Power" tīrīšana (oti netīra patronfiltra gadījumā): Ar roku noslēgt sūkšanas cauruli vai likumu uzspraust notīrīšanas pozīcijā un vienlaikus 5x nospiegt pusautomātiskās filtra tīrīšanas taustiņu.

### Attēls I

## Netīrumu tvertnes iztukšošana

### △ BRĪDINĀJUMS

#### Notekūdeņu bīstamība

Apkārtējās vides piesārņošana

Ievērojiet vietējos notekūdeņu attīrīšanas noteikumus.

- Iesūkšanas kanāls ir aprīkots ar pludīni.
  - Sūkšanas plūsma tiek pārtraukta, kad tvertnē tiek sasniegts maksimālais pieļaujamais netīrā ūdens līmenis.
1. Izslēdziet ierīci ar galveno slēdzi.
  2. Iztukšojiet tvertni.

## Ierīces izslēgšana

1. 5 x nospiediet pusautomātiskās filtra tīrīšanas taustiņu.
2. Izslēdziet ierīci ar galveno slēdzi.
3. Atvienojiet tīkla spraudni.

## Pēc katras lietošanas

1. iztukšojiet tvertni.
2. Ierīci no iekšpuses un ārpusē nosūciet un notīriet ar mitru lupatiņu.

## Ierīces uzglabāšana

1. Sūkšanas caurules, sūkšanas šļūtenī, tīkla kabeli, spraugu sprauslu un nepieciešamības gadījumā gumijas uznavu uzglabāt atbilstoši attēlam.

### Attēls J

2. Novietojiet ierīci sausā telpā un nodrošiniet pret neautorizētu lietošanu.

## Transportēšana

### △ UZMANĪBU

#### Svara neievērošana

Savainojumu un bojājumu draudi

Transportējot ņemiet vērā ierīces svaru.

1. Izņemiet sūkšanas cauruli ar grīdas sprauslu no turētāja. Nešānai satveriet ierīci aiz nešanas roktura un sūkšanas šļūtenes.
2. Piederumu daļas garākai transportēšanai uzglabāt atbilstoši J attēlam.
3. Pārveidojot transportlīdzekļos, nodrošiniet ierīci pret slīdēšanu un apgāšanos atbilstoši attiecīgajām spēkā esošajām direktīvām.

## Uzglabāšana

### △ UZMANĪBU

#### Svara neievērošana

Savainojumu un bojājumu draudi

Uzglabājot ņemiet vērā ierīces svaru.

Ierīci drīkst uzglabāt tikai iekšējās telpās.

## Kopšana un apkope

### △ BĪSTAMI

#### Strāvas sitiena bīstamība

Iespējams gūt ievainojumus, pieskaroties strāvu vadāšām detaļām

Izslēdziet ierīci.

Atvienojiet tīkla spraudni.

Putekļu savākšanas iekārtas ir drošības ierīces aizsardzības vai apdraudējuma novēršanai atbilstoši BGV A1.

### IEVĒRĪBA

#### Silikonu saturoši kopšanas līdzekļi

Iespējama agresīva iedarbība uz plastmasas daļām.

Tīrīšanai neizmantojiet silikonu saturošus kopšanas līdzekļus.

- Vienkāršus apkopes un kopšanas darbus varat veikt pats.
- Ierīces virsmu un tvertnes iekšpusi regulāri iztīrīt ar mitru drānu.

## Patronfiltra nomaīņa

1. Atbloķējiet un noņemiet sūkšanas galvīnu.
2. Pagrieziet sūkšanas galvu par 180 ° un nolieciet.
3. Noskrūvējiet stiprinājuma uzgriezni.
4. Noņemiet patronfiltru.
5. Patronfiltru utilizēt saskaņā ar likumu noteikumiem.
6. Noņemiet tīrā gaisa pusē uzkrājušos putekļus.
7. Filtra rāmi, kā arī filtra rāmja pamatnes laukumu notīriet ar mitru drānu.
8. Ielieciet jaunu patronfiltru.
9. Ievietojiet un pievelciet stiprinājuma uzgriezni.
10. Uzlieciet un nofiksējiet sūkšanas galvīnu.

## Fīsa filtra maiņa

1. Atbloķējiet un noņemiet sūkšanas galvīnu.
2. Izņemiet fīsa filtra maisiņu aiz atloka, ceļot to augšup.

### Attēls E

3. Ielociet atloku un blīvē noslēdziet fīsa filtra maisiņu.
4. Utilizējiet izlietotu fīsa filtra maisiņu saskaņā ar likumu noteikumiem.
5. Uzspraudiet jaunu fīsa filtra maisiņu.
6. Uzlieciet un nofiksējiet sūkšanas galvīnu.

## Palīdzība traucējumu gadījumā

### △ BĪSTAMI

#### Strāvas sitiena bīstamība

Iespējams gūt ievainojumus, pieskaroties strāvu vadāšām detaļām

Izslēdziet ierīci.

Atvienojiet tīkla spraudni.

### Norādījumi

Ja rodas traucējums (piem., plīst filtrs), ierīce ir nekavējoties jāizslēdz. Pirms atkal uzsākt lietošanu, traucējums ir jānovērš.

#### Sūkšanas turbīna nedarbojas

1. Pārbaudiet kontaktligzdu un strāvas padeves drošinātāju.
2. Pārbaudiet ierīces tīkla kabeli, tīkla spraudni un, ja nepieciešams, arī kontaktligzdu.
3. Ieslēdziet ierīci.

#### Sūkšanas turbīna darbojas, bet ierīce nesūc

Pludīnš noslēdz iesūkšanas kanālu

1. Iztukšojiet netīrumu tvertni.

## Samazinās sūkšanas jauda

1. Izņemiet nosprostojumus no sūkšanas sprauslas, sūkšanas caurules, sūkšanas šļūtenes vai patronfiltra.
2. Nomainiet papildīto flīsa filtra maisiņu.
3. Pie ieslēgtas ierīces 5 x nospiediet pusautomātiskās filtra tīrīšanas taustiņu.
4. Nomainiet patronfiltru.

## Putekļu noplūde sūkšanas laikā

1. Pārbaudiet patronfiltra pareizu ievietošanas pozīciju.
2. Nomainiet patronfiltru.

## Pusautomātiskā filtra tīrīšana nedarbojas

1. Sūkšanas šļūtene nav pieslēgta.

## Pusautomātiskā filtra tīrīšana neizslēdzas

1. Paziņojiet klientu servisam.

## Pusautomātisko filtra tīrīšanu nevar ieslēgt

1. Paziņojiet klientu servisam.

## Klientu apkalpošanas dienests

Ja traucējumu nav iespējams novērst, to nepieciešams pārbaudīt klientu apkalpošanas dienestam.

## Garantija

Katrā valstī ir spēkā mūsu uzņēmuma atbildīgās sabiedrības izdotie garantijas nosacījumi. Garantijas termiņa ietvaros iespējamās Jūsu iekārtas darbības traucējumus mēs novērsīsim bez maksas, ja to cēlonis ir materiāla vai ražošanas defekts. Garantijas remonta nepieciešamības gadījumā ar pirkumu apliecināšu dokumentu griežieties pie tirgotāja vai tuvākajā pilnvarotajā klientu apkalpošanas dienestā.  
(Adresi skatīt aizmugurē)

## Piederumi un rezerves daļas

Izmantot tikai oriģinālos piederumus un oriģinālās rezerves daļas, jo tie garantē drošu un nevainojamu ierīces darbību.

Informāciju par piederumiem un rezerves daļām skatīt [www.starmix.de](http://www.starmix.de).

## ES atbilstības deklarācija

Ar šo mēs paziņojam, ka turpmāk tekstā minētās iekārtas projekts un konstrukcija, kā arī mūsu izgatavotais modelis atbilst ES direktīvu drošības un veselības pamatprasībām. Veicot ar mums nesaskaņotas izmaiņas iekārtas uzbūvē, šī deklarācija zaudē savu spēku.

Produkts: NTS

Tips: eCRAFT PL-1422, eCRAFT APL-1422, eCRAFT APL-1430

### Attiecīgās ES direktīvas

2006/42/EK

2011/65/ES

2014/30/ES

### Piemērotie saskaņotie standarti

EN 50581

EN 55014-1: 2017

EN 55014-2: 2015

EN 60335-1

EN 60335-2-69

EN 61000-3-2: 2014

EN 61000-3-3: 2013

EN 62233: 2008

### Piemērotie valsts standarti

-

Parakstītājs rīkojas vadības vārdā un ar tās pilnvaru.

Karstens Gressers (Carsten Gresser)

Kvalitātes kontroles vadītājs

ELECTROSTAR GmbH

Hans-Zinser-Straße 1-3

73061 Ebersbach/Fils, Germany

Ebersbach/Fils, 01.03.2020.



## Tehniskie dati

		eCRAFT PL-1422	eCRAFT APL-1422	eCRAFT APL-1430
<b>Strāvas pieslēgums</b>				
Tīkla spriegums	V	220-240	220-240	220-240
Fāze	~	1	1	1
Tīkla frekvence	Hz	50-60	50-60	50-60
Drošinātāja veids		IPX4	IPX4	IPX4
Aizsardzības klase		II		
Aizsardzības klase			I	I
Nominālā jauda	W	1200	1200	1200
Maksimālā jauda	W	1400	1400	1400
Ierīces kontaktligzdas jaudas pieslēguma vērtība (EU)	W		100-2100	100-2100
<b>Ierīces veiktspējas dati</b>				
Tvertnes saturs	l	21	21	27
Šķidruma uzpildes daudzums	l	14	14	22
Gaisa apjoms (maks.)	m <sup>3</sup> /h	130	130	130
Gaisa daudzums (maks., iesūkšanas motors)	m <sup>3</sup> /h	254	254	254
Vakuuma vērtība (maks.)	kPa (mbar)	19,0 (190)	19,0 (190)	19,0 (190)
Vakuums (maks., iesūkšanas motors)	kPa (mbar)	25,5 (255)	25,5 (255)	25,5 (255)
<b>Izmēri un svars</b>				
Raksturīgais ekspluatācijas svars	kg	6,3	6,8	7,6
Garums x platums x augstums	mm	380 x 370 x 505	380 x 370 x 505	380 x 370 x 640
Sūkšanas šļūtenes diametrs	mm	35	35	35
Sūkšanas šļūtenes garums	m	2,5	2,5	2,5
<b>Aprēķinātās vērtības saskaņā ar EN 60335-2-69</b>				
Trokšņa spiediena līmenis L <sub>pA</sub>	dB(A)	72	72	70
Nedrošības faktors K <sub>pA</sub>	dB(A)	1	1	1
Roku-plaukstu vibrācijas vērtība	m/s <sup>2</sup>	<2,5	<2,5	<2,5
Nedrošības faktors K	m/s <sup>2</sup>	0,2	0,2	0,2
<b>Tīkla kabelis</b>				
Tīkla kabeļa tips	mm <sup>2</sup>	H05VV-F 2x0,75	H05VV-F 3x1,5	H05VV-F 3x1,5
Daļas numurs (EU)		454665	454504	454504
Daļas numurs (GB)		454689	454740	454740
Daļas numurs (CH)		454672	454733	454733
Daļas numurs (DK)		454696	454757	454757
Kabeļu garums	m	6	6	6

Paturētas tiesības uz tehniskajām izmaiņām.

## Содержание

Общие указания.....	130
Защита окружающей среды.....	130
Использование по назначению.....	130
Описание устройства.....	130
Символы на устройстве.....	131
Подготовка.....	131
Ввод в эксплуатацию.....	131
Управление.....	132
Транспортировка.....	132
Хранение.....	133
Уход и техническое обслуживание.....	133
Помощь при неисправностях.....	133
Гарантия.....	134
Принадлежности и запасные части.....	134
Декларация о соответствии стандартам ЕС....	134
Технические характеристики.....	135

## Общие указания



Перед первым применением устройства ознакомьтесь с данной оригинальной инструкцией по эксплуатации и прилагаемыми указаниями по технике безопасности. Действовать в соответствии с ними.

Сохранять обе брошюры для дальнейшего пользования или для следующего владельца.

- Несоблюдение инструкции по эксплуатации и указаний по технике безопасности может привести к повреждению устройства и опасности травмирования оператора и других лиц.
- При обнаружении транспортных повреждений сразу проинформировать торгового представителя.
- При распаковке устройства проверить его комплектность и целостность.

## Защита окружающей среды



Упаковочные материалы поддаются вторичной переработке. Упаковку необходимо утилизировать без ущерба для окружающей среды.



Электрические и электронные устройства часто содержат ценные материалы, пригодные для вторичной переработки, и зачастую такие компоненты, как батареи, аккумуляторы или масло, которые при неправильном обращении или ненадлежащей утилизации представляют потенциальную опасность для здоровья и окружающей среды. Тем не менее, данные компоненты необходимы для правильной работы устройства. Устройства, обозначенные этим символом, запрещено утилизировать вместе с бытовыми отходами.

## Использование по назначению

- Этот пылесос предназначен для влажной и сухой очистки поверхностей полов и стен.
- Устройство предназначено для сбора сухой, негорючей, вредной для здоровья пыли со станков и приборов; класс пыли L согласно EN 60335-2-69. Ограничение: Сбор канцерогенных веществ с помощью устройства не допускается.
- Данное устройство подходит для промышленного использования, например, в гостиницах, школах, больницах, фабриках, магазинах, офисах и бюро по аренде недвижимости.

## Описание устройства

### Рисунок А

- ① Крепление насадки для пола
- ② Всасывающий шланг
- ③ Отверстие для выпуска воздуха, рабочий воздух
- ④ Головка пылесоса
- ⑤ Фиксатор головки пылесоса
- ⑥ Мусоросборник
- ⑦ Направляющий ролик
- ⑧ Потайная ручка
- ⑨ Воздухозаборник, воздух для охлаждения двигателя
- ⑩ Всасывающий патрубок
- ⑪ Насадка для пола
- ⑫ Всасывающая трубка
- ⑬ Розетка (только для eCRAFT APL)
- ⑭ Главный выключатель
- ⑮ Кнопка очистки фильтра
- ⑯ Положение очистки для колена
- ⑰ Ручка для переноски
- ⑱ Проушина
- ⑲ Скоба для шланга
- ⑳ Поплавок
- ㉑ Колено
- ㉒ Патронный фильтр (PES)
- ㉓ Крепежная гайка
- ㉔ Держатель для всасывающей трубки
- ㉕ Держатель щелевой насадки
- ㉖ Заводская табличка
- ㉗ Крючок для кабеля
- ㉘ Сетевой кабель
- ㉙ Держатель для резиновой втулки

## Символы на устройстве

### Класс пыли

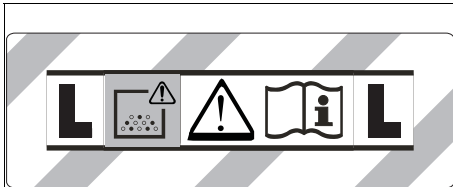

**ПРЕДУПРЕЖДЕНИЕ:** В данном устройстве находится опасная для здоровья пыль. Опорожнение и техническое обслуживание, в том числе удаление пылесборного мешка, должны выполняться только специалистами, имеющими соответствующее защитное снаряжение. Не включать до полной установки системы фильтрации.

### Патронный фильтр

	Патронный фильтр (PES)
	Номер для заказа 454856

### Подготовка

1. Распаковать устройство и установить принадлежности.

Рисунок В

## Ввод в эксплуатацию

### ⚠ ПРЕДУПРЕЖДЕНИЕ

**Опасность из-за вредной для здоровья пыли**  
Заболевания дыхательных путей, вызванные вдыханием пыли.

Не эксплуатировать устройство без фильтрующего элемента, так как в противном случае существует опасность для здоровья из-за увеличения выбросов мелкой пыли. Поэтому картриджный фильтр всегда должен быть установлен при уборке пылесосом.

### ВНИМАНИЕ

**Опасность из-за выброса мелкой пыли**  
Опасность повреждения электродвигателя пылесоса.

Не снимать патронный фильтр во время уборки.

### Антистатическая система

**Только для устройств со встроенной розеткой (APL):**

Статические заряды отводятся благодаря заземленному соединительному патрубку. Таким образом, исключаются искрение и удары током электропроводных аксессуаров (опция).

### Сухая уборка

- eCRAFT 1422: Устройство оснащено флисовым фильтровальным мешком с замыкающей накладкой, номер для заказа 454870 (5 штук).
- eCRAFT 1430: Устройство оснащено флисовым фильтровальным мешком с замыкающей накладкой, номер для заказа 455105 (5 штук).

### Примечание

Данное устройство предназначено для сбора всех видов пыли до класса пыли L.

### Примечание

В качестве промышленного пылесоса данное устройство предназначено для сбора сухой, негорючей пыли с предельными значениями воздействия на рабочем месте (ПДК) не менее  $1 \text{ мг/м}^3$ .

- При всасывании мелкой пыли рекомендуется использовать дополнительный флисовый фильтровальный мешок.

### Установка фильтровального пакета из нетканого материала

1. Разблокировать и снять головку пылесоса.
2. Надеть фильтровальный пакет из нетканого материала.

### Рисунок С

3. Установить и зафиксировать головку пылесоса.

### Влажная уборка

### ⚠ ОПАСНОСТЬ

**Опасность из-за вредной для здоровья пыли**  
Заболевания дыхательных путей, вызванные вдыханием пыли.

Во время влажной уборки запрещается собирать опасную для здоровья пыль.

### Установка резиновых кромок

1. Снять щеточные планки.

### Рисунок D

2. Установить резиновые кромки.

### Примечание

Структурированная сторона резиновых кромок должна быть обращена наружу.

### Съем фильтровального пакета из нетканого материала

- При сборе влажной пыли фильтровальный пакет из нетканого материала необходимо снимать.

1. Разблокировать и снять головку пылесоса.
2. Извлечь фильтровальный пакет из нетканого материала, потянув вверх.

### Рисунок E

3. Сложить замыкающую накладку и плотно закрыть фильтровальный пакет из нетканого материала.
4. Исползованный фильтровальный пакет из нетканого материала утилизировать согласно действующим предписаниям.
5. Установить и зафиксировать головку пылесоса.

### Общие положения



- При сборе влажной пыли с помощью щелевой насадки или насадки для мягкой мебели (опция), а также в тех случаях, когда из бака преимущественно всасывается вода, рекомендуется не нажимать кнопку функции «Полуавтоматическая очистка фильтра».
- После завершения влажной уборки: Очистить картриджный фильтр с помощью очистки фильтра и дать ему высохнуть, прежде чем начать сухую уборку пылесосом. Очистить бак с помощью влажной ткани и высушить.

## Клипсовое соединение

Всасывающий шланг оснащен системой клипсового соединения. Могут быть подключены любые принадлежности с номинальным диаметром 35 мм.  
Рисунок F

## Управление

### Главный выключатель

	Устройство ВКЛ. Полуавтоматическая очистка фильтра: ВКЛ. Розетка: ВКЛ.
	Устройство ВЫКЛ.
	Устройство ВКЛ. Полуавтоматическая очистка фильтра: ВКЛ. Розетка: ВЫКЛ.

### Включение устройства

1. Вставить штепсельную вилку в розетку.
2. Установить главный переключатель на необходимую программу.

### Работа с электрическими инструментами

Только для устройств со встроенной розеткой (APL):

#### **⚠ ОПАСНОСТЬ**

**Опасность поражения электрическим током**  
**Опасность травмирования и повреждений.**  
Розетка предназначена только для прямого подключения электрических инструментов к пылесосу. Любое иное применение штепсельной розетки недопустимо.

1. Вставить штепсельную вилку электрического инструмента в пылесос. Пылесос находится в режиме ожидания.
2. Установить главный переключатель на программу 2.

#### **Примечание**

Пылесос включается и выключается автоматически электрическим инструментом.

#### **Примечание**

Запаздывание разгона пылесоса составляет до 0,5 секунды, а время работы по инерции — до 5 секунд.

#### **Примечание**

Значение подсоединяемой мощности электрических инструментов указана в разделе «Технические характеристики».

3. Снять со всасывающего шланга колено.

#### **Рисунок G**

4. Отвинтить клипсовое соединение.
5. Привинтить резиновую муфту.
6. Подсоединить резиновую муфту к электрическому инструменту.

#### **Рисунок H**

### Полуавтоматическая очистка фильтра

#### **Примечание**

Включение очистки фильтра каждые 5–10 минут увеличивает срок службы патронного фильтра.

### Примечание

Включение полуавтоматической очистки фильтра возможно только при включенном устройстве.

1. Нажать 5 раз на кнопку полуавтоматической очистки фильтра. Очистка патронного фильтра при этом происходит за счет пневматического удара (пульсирующий звук).
2. Интенсивная очистка (при особенно сильном загрязнении патронного фильтра): Закрыть рукой всасывающую трубку либо колено или установить колено в положение очистки и одновременно 5 раз нажать кнопку для полуавтоматической очистки фильтра.

#### **Рисунок I**

### Опорожнение мусоросборника

#### **⚠ ПРЕДУПРЕЖДЕНИЕ**

**Опасность из-за сточных вод**

**Загрязнение окружающей среды**  
**Соблюдать местные правила очистки сточных вод.**

- Всасывающий канал оснащен поплавком.
- При достижении максимально допустимого уровня содержания грязной воды в баке поток всасывания прерывается.

1. Выключить устройство с помощью главного выключателя.
2. Опорожнить бак.

### Выключение устройства

1. Нажать 5 раз на кнопку полуавтоматической очистки фильтра.
2. Выключить устройство с помощью главного выключателя.
3. Вынуть штепсельную вилку из розетки.

### После каждой эксплуатации

1. Опорожнить бак.
2. Очистить устройство снаружи и внутри пылесосом и протереть его влажной тряпкой.

### Хранение устройства

1. Хранить всасывающие трубки, всасывающий шланг, сетевую кабель, щелевую насадку и, при необходимости, резиновую втулку, как показано на рисунке.

#### **Рисунок J**

2. Хранить устройство в сухом помещении, приняв меры от несанкционированного использования.

## Транспортировка

#### **⚠ ОСТОРОЖНО**

**Несоблюдение веса**

**Опасность получения травм и повреждений**  
**Во время транспортировки учитывать вес устройства.**

1. Вынуть всасывающую трубку с насадкой для пола из держателя. Для переноски устройства его следует брать за рукоятку и всасывающую трубку.
2. Хранить аксессуары для более длительной транспортировки, как показано на рисунке J.
3. При перевозке устройства в транспортных средствах зафиксировать его от скольжения и опрокидывания в соответствии с действующими правилами.

## Хранение

### **⚠ ОСТОРОЖНО**

#### **Несоблюдение веса**

*Опасность получения травм и повреждений  
Во время хранения учитывать вес устройства.  
Устройство разрешается хранить только в  
помещениях.*

## Уход и техническое обслуживание

### **⚠ ОПАСНОСТЬ**

#### **Опасность поражения электрическим током**

*Травмы в результате касания токоведущих частей*

*Выключить устройство.*

*Извлечь штепсельную вилку.*

*Пылесборные устройства являются защитным оборудованием по предотвращению и устранению опасностей согласно предписаниям профессиональной ассоциации BGV A1.*

### **ВНИМАНИЕ**

#### **Силиконсодержащие средства для ухода**

*Могут быть повреждены пластиковые детали.  
Не применять для очистки силиконсодержащие средства.*

- Простые работы по уходу и техническому обслуживанию можно осуществлять самостоятельно.
- Внешнюю поверхность устройства и внутреннюю поверхность бака регулярно очищать влажной тканью.

### **Замена патронного фильтра**

1. Разблокировать и снять головку пылесоса.
2. Вернуть головку пылесоса на 180° и положить ее.
3. Вывинтить крепежную гайку.
4. Снять патронный фильтр.
5. Использованный патронный фильтр утилизировать согласно законодательным предписаниям.
6. Удалить осевшую грязь со стороны подачи чистого воздуха.
7. Очистить крепление фильтра и его поверхность прилегания влажной тканью.
8. Установить новый патронный фильтр.
9. Установить крепежную гайку и затянуть.
10. Установить и зафиксировать головку пылесоса.

### **Замена фильтровального пакета из нетканого материала**

1. Разблокировать и снять головку пылесоса.
2. Извлечь фильтровальный пакет из нетканого материала, потянув вверх.

#### **Рисунок E**

3. Сложить замыкающую накладку и плотно закрыть фильтровальный пакет из нетканого материала.
4. Использованный фильтровальный пакет из нетканого материала утилизировать согласно действующим предписаниям.
5. Надеть новый фильтровальный пакет из нетканого материала.
6. Установить и зафиксировать головку пылесоса.

## Помощь при неисправностях

### **⚠ ОПАСНОСТЬ**

#### **Опасность поражения электрическим током**

*Травмы в результате касания токоведущих частей*

*Выключить устройство.*

*Извлечь штепсельную вилку.*

#### **Примечание**

*При появлении неисправности (например, разрыве фильтра) устройство следует незамедлительно выключить. Перед повторным включением устройства следует устранить неисправность.*

#### **Всасывающая турбина не работает**

1. Проверить розетку и предохранитель системы электропитания.
2. Проверить сетевой кабель, штепсельную вилку и, при необходимости, розетку устройства.
3. Включить устройство.

#### **Всасывающая турбина работает, но устройство не всасывает**

*Поплавок закрывает всасывающий канал*

1. Опорожнить мусоросборник.

#### **Сила всасывания ослабевает**

1. Удалить мусор из насадки, всасывающей трубки, всасывающего шланга или патронного фильтра.
2. Заменить заполненный фильтровальный пакет из нетканого материала.
3. Нажать 5 раз на кнопку полуавтоматической чистки фильтра при включенном устройстве.
4. Заменить патронный фильтр.

#### **Во время уборки из устройства выходит пыль**

1. Проверить правильность установки патронного фильтра.
2. Заменить патронный фильтр.

#### **Полуавтоматическая чистка фильтра не выполняется**

1. Всасывающий шланг не подключен.

#### **Полуавтоматическая чистка фильтра не прекращается**

1. Поставить в известность сервисную службу.

#### **Полуавтоматическая чистка фильтра не начинается**

1. Поставить в известность сервисную службу.

### **Сервисная служба**

*Если неисправность не удаётся устранить, устройство необходимо отправить на проверку в сервисную службу.*

## Гарантия

В каждой стране действуют соответствующие гарантийные условия, установленные уполномоченной организацией по сбыту нашей продукции. Возможные неисправности устройства в течение гарантийного срока мы устраняем бесплатно, если причина заключается в дефектах материалов или производственных браке. В случае возникновения претензий в течение гарантийного срока просьба обращаться с чеком о покупке в торговую организацию, продавшую изделие или в ближайшую уполномоченную службу сервисного обслуживания.

(Адрес указан на обороте)

Дата выпуска отображается на заводской табличке в закодированном виде. При этом отдельные цифры имеют следующее значение::

Пример: 30190

- 3 год выпуска
- 0 столетие выпуска
- 1 десятилетие выпуска
- 9 вторая цифра месяца выпуска
- 0 первая цифра месяца выпуска

Таким образом, в данном примере код 30190 означает дату выпуска 09 / (2) 013.

## Принадлежности и запасные части

Использовать только оригинальные принадлежности и запасные части. Только они гарантируют безопасную и бесперебойную работу устройства.

Для получения информации о принадлежностях и запчастях см. [www.starmix.de](http://www.starmix.de).

## Декларация о соответствии стандартам ЕС

Настоящим заявляем, что концепция, конструкция и исполнение указанной ниже машины отвечают соответствующим основным требованиям директив ЕС по безопасности и охране здоровья. При любых изменениях машины, не согласованных с нашей компанией, данная декларация теряет свою силу.

Изделие: NTS

Тип: eCRAFT PL-1422, eCRAFT APL-1422, eCRAFT APL-1430

### Действующие директивы ЕС

2006/42/EC

2011/65/EC

2014/30/EC

### Примененные гармонизированные стандарты

EN 50581

EN 55014-1: 2017

EN 55014-2: 2015

EN 60335-1

EN 60335-2-69

EN 61000-3-2: 2014

EN 61000-3-3: 2013

EN 62233: 2008

### Примененные национальные стандарты

-

Нижеподписавшееся лицо действует по поручению и по доверенности руководства компании.



Карстен Грессер  
Начальник отдела обеспечения качества  
ELECTROSTAR GmbH  
Hans-Zinser-Straße 1-3  
73061 Ebersbach/Fils, Germany  
Ebersbach/Fils, 2020/03/01

## Технические характеристики

		eCRAFT PL-1422	eCRAFT APL-1422	eCRAFT APL-1430
<b>Электрическое подключение</b>				
Напряжение сети	V	220-240	220-240	220-240
Фаза	~	1	1	1
Частота сети	Hz	50-60	50-60	50-60
Степень защиты		IPX4	IPX4	IPX4
Класс защиты		II		
Класс защиты			I	I
Номинальная мощность	W	1200	1200	1200
Максимальная мощность	W	1400	1400	1400
Значение подключаемой мощности гнезда устройства (EU)	W		100-2100	100-2100
<b>Рабочие характеристики устройства</b>				
Объем бака	l	21	21	27
Заправочный объем для жидкости	l	14	14	22
Расход воздуха (макс.)	m <sup>3</sup> /h	130	130	130
Объем воздуха (макс., безнаддувочный двигатель)	m <sup>3</sup> /h	254	254	254
Разрежение (макс.)	kPa (mbar)	19,0 (190)	19,0 (190)	19,0 (190)
Вакуум (макс., безнаддувочный двигатель)	kPa (mbar)	25,5 (255)	25,5 (255)	25,5 (255)
<b>Размеры и вес</b>				
Типичный рабочий вес	kg	6,3	6,8	7,6
Длина x ширина x высота	mm	380 x 370 x 505	380 x 370 x 505	380 x 370 x 640
Диаметр всасывающего шланга	mm	35	35	35
Длина всасывающего шланга	m	2,5	2,5	2,5
<b>Расчетные значения в соответствии с EN 60335-2-69</b>				
Уровень звукового давления L <sub>рА</sub>	dB(A)	72	72	70
Погрешность K <sub>рА</sub>	dB(A)	1	1	1
Вибрация на руке/кисти	m/s <sup>2</sup>	<2,5	<2,5	<2,5
Погрешность K	m/s <sup>2</sup>	0,2	0,2	0,2
<b>Сетевой шнур</b>				
Тип сетевого кабеля	mm <sup>2</sup>	H05VV-F 2x0,75	H05VV-F 3x1,5	H05VV-F 3x1,5
Номер детали (EU)		454665	454504	454504
Номер детали (GB)		454689	454740	454740
Номер детали (CH)		454672	454733	454733
Номер детали (DK)		454696	454757	454757
Длина шнура	m	6	6	6

Сохраняется право на внесение технических изменений.

## 目录

一般性提示.....	136
环境保护.....	136
按规定使用.....	136
设备说明.....	136
设备上的符号.....	136
准备.....	136
调试.....	137
操作.....	137
运输.....	138
存放.....	138
保养和维护.....	138
故障排除.....	138
质量保证.....	138
附件和备件.....	138
欧盟一致性声明.....	138
技术数据.....	139

## 一般性提示



在首次使用设备之前，请先阅读本原厂操作说明书和随附的安全说明。并遵守。

为日后使用或其他所有者使用方便请妥善保管两份手册。

- 不遵守操作说明书和安全说明会导致设备损坏，并对操作员和其他人员造成危险。
- 如有运输损坏，立即通知经销商。
- 开箱时，请检查包装内物品是否有附件丢失或损坏。

## 环境保护



包装材料可以回收利用。请按照环保要求处理包装。



电气和电子设备含有宝贵的可再利用的材料以及诸如电池、蓄电池或油等若使用不当或处理错误会对人体健康和环境造成潜在性危险的组成部分。为了设备按规定运行，需要这些组件。用符号标记的设备不得与生活垃圾一同处理。

## 按规定使用

- 该吸尘器专门用于地面和墙面的湿式和干式清洁。
- 设备用于抽吸机器和设备上干燥、不可燃、对健康有害的粉尘；适用于 EN 60335-2-69 标准所属的粉尘等级 L。局限性：不允许处理任何致癌物质。
- 本设备适用于商业使用，例如酒店、学校、医院、工厂、商店、办公室或租赁业务。

## 设备说明

图 A

- ① 地面吸嘴支架
- ② 抽吸软管
- ③ 出风口，工作空气
- ④ 吸头
- ⑤ 吸头联锁装置
- ⑥ 污物容器
- ⑦ 转向辊
- ⑧ 抓握凹槽
- ⑨ 进气口，电机冷却空气
- ⑩ 抽吸管接

- ⑪ 地面扒头
- ⑫ 吸管
- ⑬ 插座（仅 eCRAFT APL）
- ⑭ 主开关
- ⑮ 过滤器清洁按钮
- ⑯ 歧管的清洁位置
- ⑰ 手柄
- ⑱ 紧固扣眼
- ⑲ 软管钩
- ⑳ 浮子
- ㉑ 歧管
- ㉒ 筒式过滤器（聚醚砜树脂）
- ㉓ 紧固螺母
- ㉔ 吸管支架
- ㉕ 接缝吸嘴支架
- ㉖ 铭牌
- ㉗ 电缆挂钩
- ㉘ 电源线
- ㉙ 橡胶套支架

## 设备上的符号

### 粉尘等级

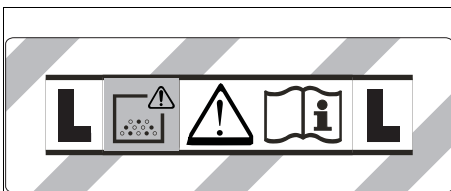

**警告：**该设备含有损害健康的粉尘。清空和保养，包括粉尘袋的移除必须由专业人员负责。他们必须穿戴合适的防护装备。在完整地安装过滤系统前，不要接通。

### 筒式过滤器

	筒式过滤器（聚醚砜树脂）	
	订货号	454856

## 准备

1. 打开设备包装并安装附件。

图 B



## 调试

### △ 警告

#### 有损健康的粉尘危害

吸入粉尘会导致呼吸道疾病。

在没有滤芯的情况下吸尘，否则，微尘排量的增加会对健康造成危险。因此，在吸尘时始终放上筒式过滤器。

### 注意

#### 微尘排放会造成危险

真空电机有损坏危险。

吸尘时绝对不要拆除筒式过滤器。

## 防静电系统

### 仅限安装了插座 (APL) 的设备：

通过接地的连接管件可以释放静电。这样一来，就可以避免和导电配件 (选配件) 之间产生火花和电流。

## 干式吸尘

- eCRAFT 1422：设备配有带锁扣条的无纺布过滤袋，订购编号 454870 (5 个)。
- eCRAFT 1430：设备配有带锁扣条的无纺布过滤袋，订购编号 455105 (5 个)。

### 提示

使用本设备可以处理各类粉尘，最高粉尘等级为 L 级。

### 提示

该设备作为工业吸尘器，适用于处理干燥、不可燃并且工位限值大于等于  $1 \text{ mg/m}^3$  的粉尘。

- 在处理微尘时，建议额外使用无纺布过滤袋。

## 安装无纺布过滤袋

1. 解锁吸头并且取下。
2. 插上无纺布过滤袋。

### 图 C

3. 放上吸头并且联锁。

## 湿式吸尘

### △ 危险

#### 有损健康的粉尘危害

吸入粉尘会导致呼吸道疾病。

在湿式吸尘时，不允许处理任何损害健康的粉尘。

## 安装橡胶唇

1. 拆卸刷条。
2. 安装橡胶唇。

### 图 D

橡胶唇带有纹理的一侧必须朝外。

## 拆除无纺布过滤袋

- 在处理湿污物时，必须始终拆除无纺布过滤袋。
1. 解锁吸头并且取下。
  2. 在法兰上将无纺布过滤袋向上拉出。
- 图 E**
3. 收起锁扣条，并且封闭无纺布过滤袋。
  4. 根据法律规定废弃处理使用过的无纺布过滤袋。
  5. 放上吸头并且联锁。

## 概述

- 在用接缝吸嘴或者衬垫吸嘴 (选配件) 处理湿污物时，或者主要从容器中吸水时，建议不要操作功能“半自动过滤器清洁”的按钮。
- 完成湿式吸尘后：用过滤器清洁功能清洁筒式过滤器，并且在更换前干燥，以便进行干式吸尘。用湿布清洁容器并干燥。



## 夹子连接

吸尘软管配有一套夹子系统。可以连接各类内径 35 mm 的配件。

### 图 F

## 操作

## 主开关

II 	设备接通 半自动过滤器清洁：接通 插座：接通
0	设备关闭
I 	设备接通 半自动过滤器清洁：接通 插座：关闭

## 接通设备

1. 插入电源插头。
2. 将主开关设置为所需的程序。

## 使用电动工具

### 仅限安装了插座 (APL) 的设备：

### △ 危险

#### 触电危险

受伤与损坏危险。

插座仅用于将电动工具直接连接到吸尘器上。将插座用于任何其他用途都是不允许的。

1. 将电动工具的电源插头插在吸尘器上。吸尘器处于待机模式。
2. 将主开关设置为程序 2。

### 提示

会自动和电动工具一起接通和关闭吸尘器。

### 提示

吸尘器有最长 0.5 秒的启动延迟，以及最长 5 秒的继续运行时间。

### 提示

电动工具的电源连接值，参见技术参数。

3. 在吸尘软管上拆除歧管。

### 图 G

4. 拧下夹子连接。
5. 拧上橡胶套。
6. 将橡胶套连接到电动工具上。

### 图 H

## 半自动过滤器清洁

### 提示

每隔 5-10 分钟操作一次过滤器清洁可以延长筒式过滤器的使用寿命。

### 提示

只有在设备接通的情况下才能接通半自动过滤器清洁。

1. 操作半自动过滤器清洁按钮 5 次。接下来，会通过一股吹扫气流清洁筒式过滤器 (脉冲噪音)。
2. 强力清洁 (在筒式过滤器严重污染的情况下)：用手封闭吸管或者歧管，或者将歧管插接到清洁位置上，同时操作半自动过滤器清洁按钮 5 次。

### 图 I

## 清空污物容器

### △ 警告

#### 污水会导致危险

#### 环境污染

遵守当地关于污水处理的规定。

- 吸尘道配有一个浮阀。
  - 如果在容器中达到了允许的最高污水水位，则会中断吸尘气流。
1. 在主开关上关闭设备。
  2. 清空容器。

## 关闭设备

1. 操作半自动过滤器清洁按钮 5 次。
2. 在主开关上关闭设备。
3. 拔下电源插头。

## 每次运行后

1. 清空集尘桶。
2. 通过抽吸以及用湿布擦拭清洁设备的内部和外部。

## 保管设备

1. 如图所示，保管好吸管、吸尘软管、电源线、接缝吸嘴和橡胶套（如有）。  
**图 J**
2. 将设备放置在一个干燥的房间内，并且采取保护措施，避免无关人员使用。

## 运输

### △ 小心

#### 忽视重量

#### 受伤与损坏危险

运输时注意设备的重量。

1. 将带有地面吸嘴的吸管从支架中取出。取用设备时用手抓住手柄和吸管。
2. 长途运输时，如插图 J 所示保管好配件。
3. 在用车辆运输时，根据相应适用的准则防止设备滑动和倾翻。

## 存放

### △ 小心

#### 忽视重量

#### 受伤与损坏危险

存放时注意设备的重量。

本设备只能存放在室内。

## 保养和维护

### △ 危险

#### 触电危险

触摸带电部件导致受伤

关闭设备。

拔下电源插头。

除尘机属于安全装置，用来防止或者消除 BGV A1 所述的危险。

### 注意

#### 含硅树脂的养护剂

塑料件可能会被侵蚀。

清洁时不要使用任何含硅树脂的养护剂。

- 对于简单的维护和保养工作，您可以自行落实。
- 定期用一块湿布清洁设备表面和容器内壁。

## 更换筒式过滤器

1. 解锁吸头并且取下。
2. 将吸头旋转 180° 并放下。
3. 拧出紧固螺母。
4. 取下筒式过滤器。
5. 根据法律规定废弃处理使用过的筒式过滤器。
6. 清除纯净空气侧产生的污垢。
7. 用湿布清洁过滤器支座和过滤器支座的支承面。
8. 放上新的筒式过滤器。
9. 插入并且拧紧紧固螺母。
10. 放上吸头并且解锁。

## 更换无纺布过滤袋

1. 解锁吸头并且取下。
2. 在法兰上将无纺布过滤袋向上拉出。  
**图 E**
3. 收起锁扣条，并且封闭无纺布过滤袋。
4. 根据法律规定废弃处理使用过的无纺布过滤袋。

5. 插上新的无纺布过滤袋。
6. 放上吸头并且解锁。

## 故障排除

### △ 危险

#### 触电危险

触摸带电部件导致受伤

关闭设备。

拔下电源插头。

#### 提示

一旦发生故障（例如过滤器破裂），则必须立即关闭设备。在重新投入使用前，必须排除故障。

#### 吸气涡轮未运行

1. 检查插座和电源的保险丝。
2. 检查电源线、电源插头，并在必要时检查设备的插座。
3. 接通设备。

#### 吸气涡轮运转，但设备未吸尘

浮阀封闭了吸尘道

1. 清空污物容器。

#### 吸力减弱

1. 从吸嘴、吸管、吸尘软管或者筒式过滤器中清除堵塞物。
2. 更换装满的无纺布过滤袋。
3. 在设备接通的情况下，操作半自动过滤器清洁按钮 5 次。
4. 更换筒式过滤器。

#### 吸尘时粉尘泄漏

1. 检查筒式过滤器的安装位置是否正确。
2. 更换筒式过滤器。

#### 半自动过滤器清洁不起作用

1. 未连接吸尘软管。

#### 半自动过滤器清洁无法关闭

1. 通知客户服务。

#### 半自动过滤器清洁无法接通

1. 通知客户服务。

## 客户服务部

如果无法排除故障，则必须由客户服务部检查设备。

## 质量保证

我们的主管销售公司所发布的质量保证条件在每个国家均适用。在质量保证期内，如果您的产品发生了任何故障，我们都将为您提供免费维修，但是这种故障应当是由于机身材料或制造上的缺陷造成的。如属质量保证情况，请凭发票联系贵方经销商或就近联系获得授权的客户服务点。  
(地址详见背面。)

## 附件和备件

只允许使用原厂附件和备件，它们可以确保设备安全无故障地运行。

关于附件和备件的信息参见 [www.starmix.de](http://www.starmix.de)。

## 欧盟一致性声明

我们在此声明，基于其设计和结构以及我们投入市场的款式，下述机器满足欧盟指令的相关基本安全健康要求。如果在没有与我方协商的情况下更改机器，本声明失效。

产品：NTS

类型：eCRAFT PL-1422, eCRAFT APL-1422, eCRAFT APL-1430

#### 相关的欧盟指令

2006/42/EC

2011/65/EU

2014/30/EU

**应用的协调标准**

EN 50581  
 EN 55014-1: 2017  
 EN 55014-2: 2015  
 EN 60335-1  
 EN 60335-2-69  
 EN 61000-3-2: 2014  
 EN 61000-3-3: 2013  
 EN 62233: 2008

**适用的国家标准**

Carsten Gresser  
 质量保证主管  
 ELECTROSTAR GmbH  
 Hans-Zinser-Straße 1-3  
 73061 Ebersbach/Fils, Germany  
 Ebersbach/Fils, 2020/03/01

签署人受管理层的委托并且全权处理相关事宜。

**技术数据**

		eCRAFT PL-1422	eCRAFT APL-1422	eCRAFT APL-1430
<b>电源连接</b>				
电源电压	V	220-240	220-240	220-240
相位	~	1	1	1
电源频率	Hz	50-60	50-60	50-60
防护类型		IPX4	IPX4	IPX4
防护等级		II		
防护等级			I	I
额定功率	W	1200	1200	1200
最大功率	W	1400	1400	1400
设备插座电源连接值 (EU)	W		100-2100	100-2100
<b>设备性能</b>				
污物桶容量	l	21	21	27
液体充满量	l	14	14	22
(最大) 空气流量	m <sup>3</sup> /h	130	130	130
风量 (最大, 真空电机)	m <sup>3</sup> /h	254	254	254
(最大) 负压	kPa (mbar)	19, 0 (190)	19, 0 (190)	19, 0 (190)
负压 (最大, 真空电机)	kPa (mbar)	25, 5 (255)	25, 5 (255)	25, 5 (255)
<b>尺寸和重量</b>				
典型的工作重量	kg	6, 3	6, 8	7, 6
长 x 宽 x 高	mm	380 x 370 x 505	380 x 370 x 505	380 x 370 x 640
抽吸软管直径	mm	35	35	35
抽吸软管长度	m	2, 5	2, 5	2, 5
<b>测量值符合 EN 60335-2-69</b>				
声压级 L <sub>pA</sub>	dB (A)	72	72	70
不确定度 K <sub>pA</sub>	dB (A)	1	1	1
手臂振动值	m/s <sup>2</sup>	<2, 5	<2, 5	<2, 5
不确定度 K	m/s <sup>2</sup>	0, 2	0, 2	0, 2
<b>电源线</b>				
电源线类型	mm <sup>2</sup>	H05VV-F 2x0, 75	H05VV-F 3x1, 5	H05VV-F 3x1, 5
零件编号 (EU)		454665	454504	454504
零件编号 (GB)		454689	454740	454740
零件编号 (CH)		454672	454733	454733
零件编号 (DK)		454696	454757	454757
电线长度	m	6	6	6

保留技术更改的权利。

ELECTROSTAR GmbH  
Hans-Zinser-Straße 1-3  
73061 Ebersbach/Fils  
Germany  
Telefon +49 (0) 7163 / 9988 - 100  
Telefax +49 (0) 7163 / 9988 - 155  
E-Mail: [info@starmix.de](mailto:info@starmix.de)  
Internet: [www.starmix.de](http://www.starmix.de)