

# KÄRCHER

makes a difference

## K 2 Battery K 2 Battery Set



Deutsch	5
English	16
Français	27
Italiano	38
Nederlands	49
Español	60
Português	71
Dansk	82
Norsk	93
Svenska	104
Suomi	115
Ελληνικά	126
Türkçe	138
Русский	149
Magyar	162
Čeština	173
Slovenščina	184
Polski	195
Românește	206
Slovenčina	217
Hrvatski	228
Srpski	239
Български	250
Eesti	262
Latviešu	273
Lietuviškai	284
Українська	295



**Register  
your product**

[www.kaercher.com/welcome](http://www.kaercher.com/welcome)



001

**EAC**



59679640 (04/19)

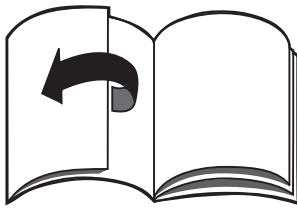

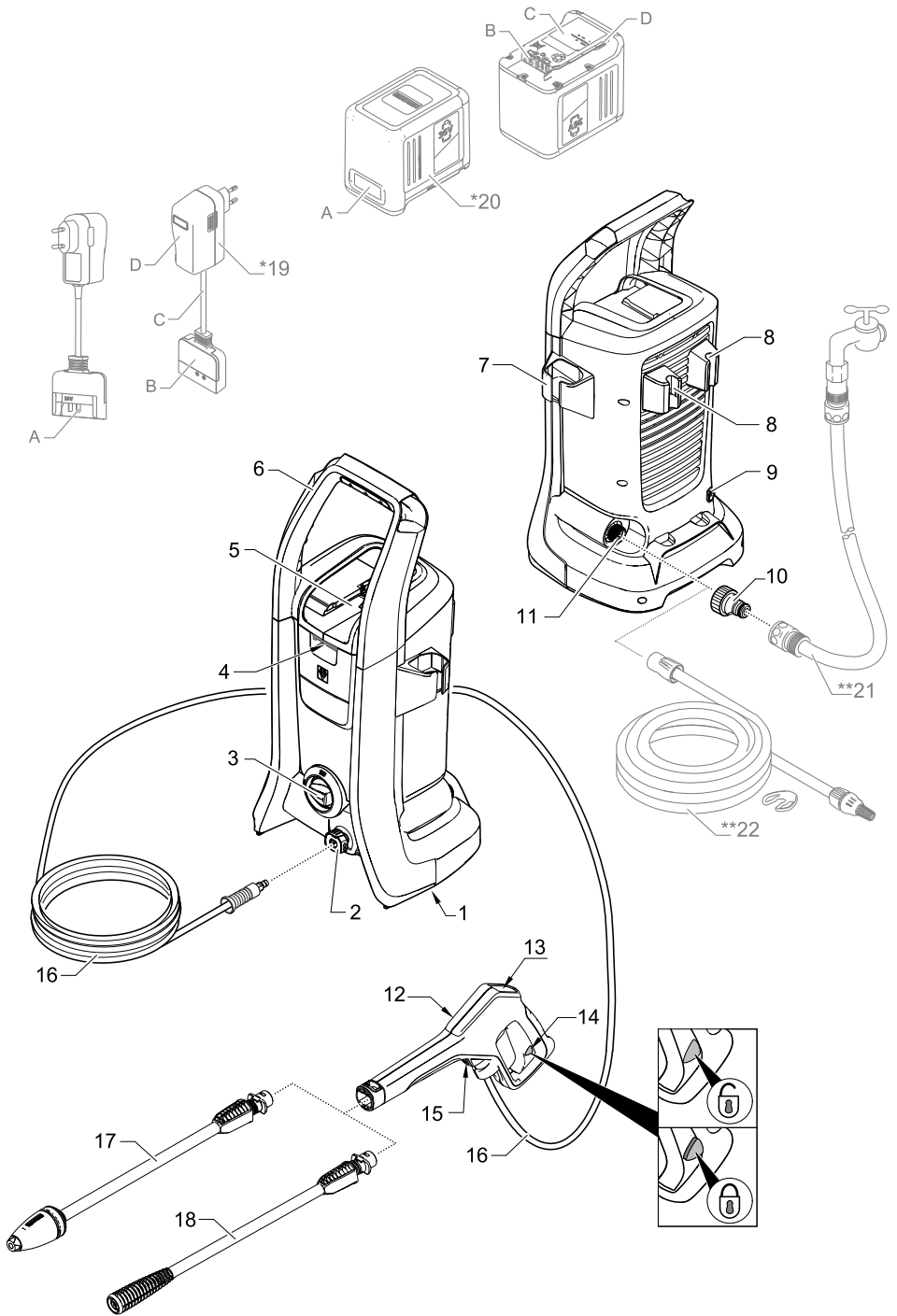

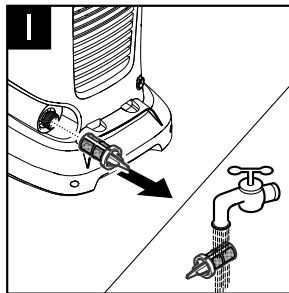
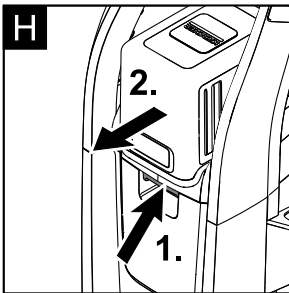
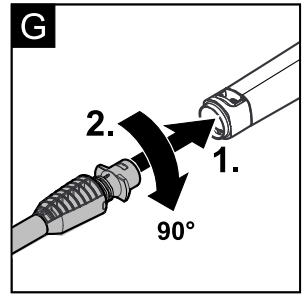
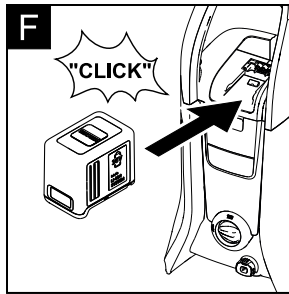
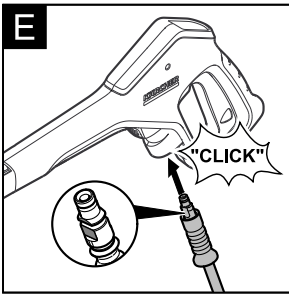
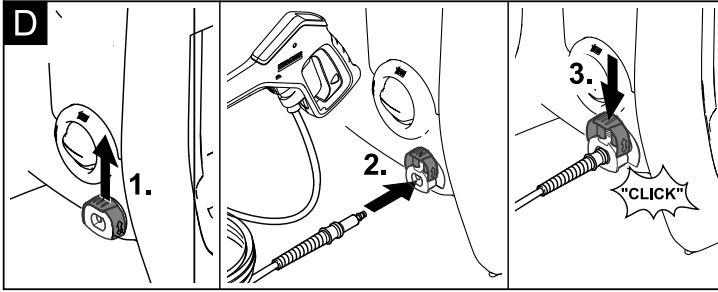
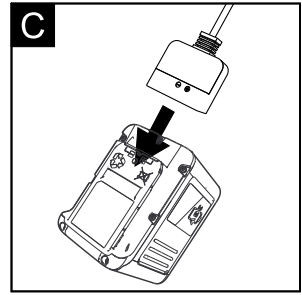
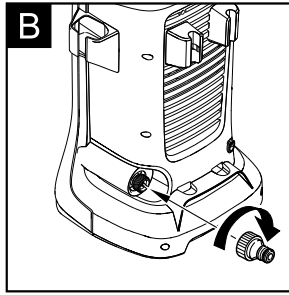
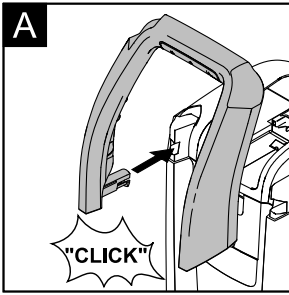

## Inhaltsverzeichnis

Sicherheitshinweise . . . . .	DE 5
Bestimmungsgemäße Verwendung . . . . .	DE 10
Umweltschutz . . . . .	DE 10
Lieferumfang . . . . .	DE 10
Gerätebeschreibung . . . . .	DE 10
Montage . . . . .	DE 10
Akkupack . . . . .	DE 11
Inbetriebnahme . . . . .	DE 11
Betrieb . . . . .	DE 12
Transport . . . . .	DE 12
Lagerung . . . . .	DE 13
Reinigung und Pflege . . . . .	DE 13
Hilfe bei Störungen . . . . .	DE 13
Zubehör und Ersatzteile . . . . .	DE 14
Garantie . . . . .	DE 14
Technische Daten . . . . .	DE 15
EU-Konformitätserklärung . . . . .	DE 15

## Sicherheitshinweise



Lesen Sie vor der ersten Benutzung Ihres Gerätes diese Originalbetriebsanleitung, handeln Sie danach und bewahren Sie diese für späteren Gebrauch oder für Nachbesitzer auf.

Neben den Hinweisen in der Betriebsanleitung müssen die allgemeinen Sicherheits- und Unfallverhütungsvorschriften des Gesetzgebers berücksichtigt werden.

Am Gerät angebrachte Warn- und Hinweisschilder geben wichtige Hinweise für den gefahrlosen Betrieb.

## Gefahrenstufen

### **⚠ GEFÄHR**

*Hinweis auf eine unmittelbar drohende Gefahr, die zu schweren Körperverletzungen oder zum Tod führt.*

### **⚠ WARNUNG**

*Hinweis auf eine möglicherweise gefährliche Situation, die zu schweren Körperverletzungen oder zum Tod führen kann.*

### **⚠ VORSICHT**

*Hinweis auf eine möglicherweise gefährliche Situation, die zu leichten Verletzungen führen kann.*

### **ACHTUNG**

*Hinweis auf eine möglicherweise gefährliche Situation, die zu Sachschäden führen kann.*

## Sicherer Umgang

### **⚠ GEFÄHR**

- Der Benutzer hat das Gerät bestimmungsgemäß zu verwenden. Er hat die örtlichen Gegebenheiten zu berücksichtigen und beim Arbeiten mit dem Gerät auf Personen im Umfeld zu achten.
- Wichtige Komponenten, wie Hochdruckschlauch, Hochdruckpistole und Sicherheitseinrichtungen, vor jedem Betrieb auf Schäden prüfen. Beschädigte Komponenten unverzüglich austauschen. Gerät mit beschädigten Komponenten nicht in Betrieb nehmen.

- Hochdruckstrahlen können bei unsachgemäßem Gebrauch gefährlich sein. Der Strahl darf nicht auf Personen, Tiere, aktive elektrische Ausrüstung oder auf das Gerät selbst gerichtet werden.
- Den Hochdruckstrahl nicht auf andere oder sich selbst richten, um Kleidung oder Schuhwerk zu reinigen.
- Fahrzeugreifen/Reifenventile können durch den Hochdruckstrahl beschädigt werden und platzen. Erstes Anzeichen hierfür ist eine Verfärbung des Reifens. Beschädigte Fahrzeugreifen/Reifenventile sind lebensgefährlich. Mindestens 30 cm Strahlabstand bei der Reinigung einhalten!

**△ WARNUNG**

- Das Gerät nicht verwenden, wenn sich andere Personen in Reichweite befinden, es sei denn, sie tragen Schutzkleidung.
- Das Gerät darf nicht von Kindern oder nicht unterwiesenen Personen betrieben werden.
- Dieses Gerät ist nicht dafür bestimmt, durch Personen mit eingeschränkten physischen, sensorischen oder geistigen Fähigkeiten oder mangels Erfahrungen und/oder mangels Wissen benutzt zu werden, es sei denn, sie werden durch eine für ihre Si-

cherheit zuständige Person beaufsichtigt oder erhalten von ihr Anweisungen, wie das Gerät zu benutzen ist und haben die daraus resultierenden Gefahren verstanden.

- Kinder dürfen mit dem Gerät nicht spielen.
- Kinder beaufsichtigen, um sicherzustellen, dass sie nicht mit dem Gerät spielen.

**△ VORSICHT**

- Vor allen Tätigkeiten mit oder am Gerät Standsicherheit herstellen, um Unfälle oder Beschädigungen durch Umfallen des Geräts zu vermeiden.
- Durch den austretenden Wasserstrahl an der Hochdruckdüse wirkt eine Rückstoßkraft auf die Hochdruckpistole. Für sicheren Stand sorgen, Hochdruckpistole und Strahlrohr gut festhalten.
- Das Gerät niemals unbeaufsichtigt lassen, solange es in Betrieb ist.

**ACHTUNG**

- Bei längeren Arbeitspausen Gerät am Geräteschalter ausschalten.
- Das Gerät nicht bei Temperaturen unter 0 °C betreiben.

## Sonstige Gefahren

### ⚠ **GEFAHR**

- *Der Betrieb in explosionsgefährdeten Bereichen ist untersagt.*
- *Keine Gegenstände abspritzen, die gesundheitsgefährdende Stoffe (z.B. Asbest) enthalten.*
- *Keine brennbaren Flüssigkeiten versprühen.*
- *Niemals lösungsmittelhaltige Flüssigkeiten oder unverdünnte Säuren und Lösungsmittel ansaugen! Dazu zählen z.B. Benzin, Farbverdünner oder Heizöl. Der Sprühnebel ist hochentzündlich, explosiv und giftig. Kein Aceton, unverdünnte Säuren und Lösungsmittel verwenden, da sie die am Gerät verwendeten Materialien angreifen.*
- *Verpackungsfolien von Kindern fernhalten, es besteht Erstickungsgefahr!*

### ⚠ **WARNUNG**

- *Gemäß gültigen Vorschriften darf das Gerät nie ohne Systemtrenner am Trinkwassernetz betrieben werden. Stellen Sie sicher, dass der Anschluss Ihrer Hauswasseranlage, an dem der Hochdruckreiniger betrieben wird, mit einem Systemtrenner gemäß EN 12729 Typ BA ausgestattet ist.*
- *Wasser, das durch einen Systemtrenner geflossen ist, gilt nicht mehr als Trinkwasser.*

- *Hochdruckschläuche, Armaturen und Kupplungen sind wichtig für die Gerätesicherheit. Nur vom Hersteller empfohlene Hochdruckschläuche, Armaturen und Kupplungen verwenden.*

- *Beim Trennen von Zulauf- oder Hochdruckschlauch kann nach dem Betrieb heißes Wasser aus den Anschlüssen austreten.*

### ⚠ **VORSICHT**

- *Bei der Auswahl des Lagerortes und beim Transport das Gewicht des Gerätes (siehe Technische Daten) beachten, um Unfälle oder Verletzungen zu vermeiden.*

## Arbeiten mit Reinigungsmittel

### ⚠ **WARNUNG**

- *Dieses Gerät wurde entwickelt für die Verwendung von Reinigungsmitteln, die vom Hersteller geliefert oder empfohlen werden. Die Verwendung von anderen Reinigungsmitteln oder Chemikalien kann die Sicherheit des Gerätes beeinträchtigen.*
- *Die falsche Verwendung von Reinigungsmitteln kann schwere Verletzungen oder Vergiftungen verursachen.*
- *Reinigungsmittel für Kinder unzugänglich aufbewahren.*

## Sicherheitseinrichtungen

### ⚠ VORSICHT

Sicherheitseinrichtungen dienen dem Schutz des Benutzers und dürfen nicht verändert oder umgangen werden.

### Geräteschalter

Der Geräteschalter verhindert den unbeabsichtigten Betrieb des Gerätes.

### Verriegelung

### Hochdruckpistole

Die Verriegelung sperrt den Hebel der Hochdruckpistole und verhindert den unbeabsichtigten Start des Gerätes.

### Auto-Stopp Funktion

Wird der Hebel an der Hochdruckpistole losgelassen, schaltet der Druckschalter die Pumpe ab, der Hochdruckstrahl stoppt. Wird der Hebel gezogen, schaltet die Pumpe wieder ein.

### Trockenlaufschutz

Das Gerät schaltet nach 2 Minuten Trockenlauf automatisch ab, um eine Beschädigung an der Hochdruckpumpe zu verhindern.

## Persönliche Schutzausrüstung

### ⚠ VORSICHT

- Zum Schutz vor zurückspritzendem Wasser oder Schmutz geeignete Schutzkleidung und Schutzbrille tragen.
- Während des Gebrauchs von Hochdruckreinigern können

Aerosole entstehen. Das Einatmen von Aerosolen kann gesundheitliche Schäden zur Folge haben.

- Abhängig von der Anwendung können vollständig abgeschirmte Düsen (z. B. Flächenreiniger) zur Hochdruckreinigung verwendet werden, die den Ausstoß von wässrigen Aerosolen deutlich verringern.
- Der Einsatz einer solchen Abschirmung ist nicht bei allen Anwendungen möglich.
- Wenn der Einsatz einer vollständig abgeschirmten Düse nicht möglich ist, sollte eine Atemschutzmaske der Klasse FFP 2 oder vergleichbar, abhängig von der zu reinigenden Umgebung, verwendet werden.

## Symbole auf dem Gerät



Hochdruckstrahl nicht auf Personen, Tiere, aktive elektrische Ausrüstung oder auf das Gerät selbst richten.

Gerät vor Frost schützen.



Das Gerät darf nicht unmittelbar an das öffentliche Trinkwassernetz angeschlossen werden.



## Sicherheitshinweise Ladegerät

### ⚠ **GEFAHR**

- *Vor jeder Benutzung Stecker- netzteil, Verbindungskabel, Akkuadapter und Akkupack auf Beschädigung kontrollie- ren. Beschädigte Geräte nicht mehr verwenden und ersetzen.*
- *Ladegerät nicht öffnen. Bei Beschädigung oder Defekt muss das Ladegerät ersetzt werden.*
- *Ladegerät nicht in explosi- onsgefährdeter Umgebung betreiben.*
- *Netzstecker und Steckdose niemals mit feuchten Händen anfassen.*
- *Ladegerät nicht in ver- schmutztem oder nassem Zustand benutzen.*
- *Keine Batterien (Primärzel- len) aufladen, Explosionsge- fahr.*

### ⚠ **VORSICHT**

- *Die Netzspannung muss mit der auf dem Typenschild des Ladegeräts angegebenen Spannung übereinstimmen.*
- *Ladegerät nur zum Laden zu- gelassener Akkupacks ver- wenden.*
- *Das Laden des Akkupacks ist nur mit dem beiliegendem Originalladegerät oder einem von KÄRCHER zugelasse- nem Ladegerät erlaubt.*

## **ACHTUNG**

- *Ladegerät nicht am Verbin- dungskabel tragen.*
- *Verbindungskabel von Hitze, scharfen Kanten, Öl und sich bewegenden Geräteteilen fernhalten.*
- *Steckernetzteil nicht abde- cken.*
- *Vermeiden Sie Verlänge- rungskabel mit Mehrfach- steckdosen und gleichzeiti- gem Betrieb von mehreren Geräten.*
- *Wickeln Sie das Verbin- dungskabel nicht um das Ste- ckernetzteil oder den Akku- adapter um Beschädigungen zu vermeiden.*

## Symbole auf dem Ladegerät



*Ladegerät vor Nässe schützen und trocken la- gern. Gerät ist nur zur Verwendung in Räumen geeignet, Gerät nicht dem Regen aussetzen.*



*Das Ladegerät besitzt eine eingebaute Siche- rung von 1 Ampere.*



*Das Ladegerät erfüllt die Anforderungen der Schutzklasse II.*

## Sicherheitshinweise Akkupack

**Lesen Sie unbedingt die dem Akkupack beiliegenden Sicher- heitshinweise und beachten Sie diese bei der Verwendung!**

## Bestimmungsgemäße Verwendung

Verwenden Sie diesen Hochdruckreiniger ausschließlich für den Privathaushalt.

- zum Reinigen von Maschinen, Fahrzeugen, Bauwerken, Werkzeugen, Fassaden, Terrassen, Gartengeräten usw. mit Hochdruck-Wasserstrahl (bei Bedarf mit Zusatz von Reinigungsmitteln).
- mit von KÄRCHER zugelassenen Zubehörteilen, Ersatzteilen und Reinigungsmitteln. Beachten Sie die Hinweise, die den Reinigungsmitteln beigegeben sind.

## Umweltschutz



Altgeräte enthalten wertvolle recyclebare Materialien, die einer Verwertung zugeführt werden sollten. Batterien und Akkus enthalten Stoffe, die nicht in die Umwelt gelangen dürfen. Bitte Altgeräte sowie Batterien oder Akkus umweltgerecht entsorgen.

Elektrische und elektronische Geräte enthalten oft Bestandteile, die bei falschem Umgang oder falscher Entsorgung eine potentielle Gefahr für die menschliche Gesundheit und die Umwelt darstellen können. Für den ordnungsgemäßen Betrieb des Gerätes sind diese Bestandteile jedoch notwendig. Mit diesem Symbol gekennzeichnete Geräte dürfen nicht mit dem Hausmüll entsorgt werden.



Die Verpackungsmaterialien sind recyclebar. Bitte Verpackungen umweltgerecht entsorgen.



Reinigungsarbeiten, bei denen ölhaltiges Abwasser entsteht z. B. Motorenwäsche, Unterbodenwäsche dürfen nur an Waschplätzen mit Ölabscheider durchgeführt werden.



Arbeiten mit Reinigungsmitteln dürfen nur auf flüssigkeitsdichten Arbeitsflächen mit Anschluss an die Schmutzwasserkanalisation durchgeführt werden. Reinigungsmittel nicht in Gewässer oder Erdreich eindringen lassen.

### Hinweise zu Inhaltsstoffen (REACH)

Aktuelle Informationen zu Inhaltsstoffen finden Sie unter:

[www.kaercher.de/REACH](http://www.kaercher.de/REACH)

## Lieferumfang

Der Lieferumfang Ihres Gerätes ist auf der Verpackung abgebildet. Prüfen Sie beim Auspacken den Inhalt auf Vollständigkeit.

Bei fehlendem Zubehör oder bei Transportschäden benachrichtigen Sie bitte ihren Händler.

## Gerätebeschreibung

In dieser Betriebsanleitung wird die maximale Ausstattung beschrieben. Je nach Modell gibt es Unterschiede im Lieferumfang (siehe Verpackung).

### Abbildungen siehe Ausklappseite 3

- 1 Typenschild
- 2 Hochdruckanschluss
- 3 Geräteschalter „0/OFF“ / „I/ON“
- 4 Entriegelung Akkupack
- 5 Akkufach
- 6 Tragegriff
- 7 Aufbewahrung für Hochdruckpistole
- 8 Aufbewahrung für Strahlrohr
- 9 Saugschlauch für Reinigungsmittel (mit Filter)
- 10 Kupplung für Wasseranschluss
- 11 Wasseranschluss mit eingebautem Sieb
- 12 Hochdruckpistole
- 13 Display Hochdruckpistole  
MIX / STANDARD / BOOST
- 14 Verriegelung Hochdruckpistole
- 15 Taste zum Trennen des Hochdruckschlauches von der Hochdruckpistole
- 16 Hochdruckschlauch
- 17 Strahlrohr mit Dreckfräser  
Arbeitsmodus: BOOST  
Für hartnäckige Verschmutzungen (kürzere Akkulaufzeit)
- 18 Strahlrohr mit Hochdruckdüse  
Arbeitsmodus: STANDARD  
Für normale Reinigungsaufgaben (längere Akkulaufzeit)

### \* Optional

#### 19 Standard Ladegerät Battery Power 36 V

- A Ladekontakte
- B Akkuadapter
- C Verbindungskabel
- D Steckernetzteil

#### 20 Akkupack Battery Power 36/50

- A Display Akkupack
- B Kontakte
- C Typenschild
- D Aufnahme

### \*\* Zusätzlich erforderlich

- 21 Gewebeverstärkter Wasserschlauch mit handelsüblicher Kupplung
  - Durchmesser mindestens 1/2 Zoll (13 mm)
  - Länge mindestens 7,5 m
- 22 KÄRCHER Saugschlauch SH 5 (Bestell-Nr. 2.643-100.0)

## Montage

Dem Gerät lose beigelegte Teile vor Inbetriebnahme montieren.

### Abbildungen siehe Ausklappseite 4

Abbildung **A**

→ Tragegriff befestigen.

Abbildung **B**

→ Kupplung auf Wasseranschluss des Gerätes schrauben.

## Akkupack

Für den Betrieb des Geräts ist ein Akkupack Battery Power 36/50 oder Battery Power + 36/75 sowie ein Ladegerät aus der KÄRCHER 36 V - Plattform erforderlich.



**Hinweis:** Der Akkupack Battery Power 36/25 kann nicht verwendet werden.

### Display Akkupack

Der Akkupack ist mit einem Display ausgestattet, das dauerhaft Auskunft über den Ladezustand, den Fortschritt der Aufladung und die Restlaufzeit gibt. Zudem werden eventuelle Fehlermeldungen angezeigt. Je nach verwendetem Gerät dreht sich die Anzeige beim Einsetzen des Akkupacks.

**Hinweis:** Neue Akkupacks sind nur vorgeladen und müssen vor der ersten Benutzung vollständig aufgeladen werden.

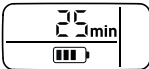
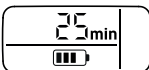
Das Display wird beim ersten Ladevorgang aktiviert.

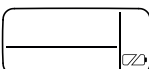
Anzeige	Bedeutung
	Ladestand des Akkupacks bei Nichtverwendung.
	Restlaufzeit des Akkupacks bei Verwendung.
	Restladezeit des Akkupacks beim Aufladen.
	Akkupack voll geladen.
<b>Fehleranzeige</b>	
	Akkupacktemperatur außerhalb der zugelassenen Werte oder wegen Kurzschluss gesperrt (siehe Hilfe bei Störungen).
	Akkupack defekt und zur Sicherheit gesperrt. Akkupack nicht mehr verwenden und vorschriftsmäßig entsorgen.

### Akkupack laden

#### ⚠ **VORSICHT**

*Verletzungs- und Beschädigungsgefahr durch explodierenden Akku! Akkupacks nur mit dem dafür vorgesehenen Ladegerät laden.*

Abbildung **C**

- ➔ Akkupack in den Akkuadapter des Ladegerätes schieben.
- ➔ Steckernetzteil in die Steckdose stecken.
- Der Ladevorgang beginnt automatisch.
- Das Display des Akkupacks zeigt während des Ladevorgangs die Restladezeit in Minuten an.

- Der Ladevorgang ist beendet, wenn das Display des Akkupacks 100% anzeigt.

**Hinweis:** Zeigt das Display nichts an, wenn sich der Akkupack im Ladegerät befindet, ist die Akkukapazität erschöpft oder sehr niedrig. Sobald der Akkupack ausreichend geladen wurde, zeigt das Display die Restladezeit an. **Erfolgt auch nach längerer Zeit keine Anzeige, ist der Akkupack defekt und muss ersetzt werden.**

- ➔ Nach dem Laden, Akkuadapter vom Akkupack abziehen.

- ➔ Steckernetzteil aus der Steckdose ziehen.

#### **Hinweise:**

- Damit die Ladestandsanzeige richtig funktioniert, muss der Akkupack bei der ersten Verwendung bis zum Abschalten des Geräts entladen werden.
- Neue Akkupacks erreichen ihre volle Kapazität nach ca. 5 Lade- und Entladezyklen.
- Längere Zeit nicht verwendete Akkupacks vor der Benutzung nachladen.
- Bei Temperaturen unter 0 °C sinkt die Leistungsfähigkeit eines Akkupacks.
- Lange Lagerung bei Temperaturen über 20 °C kann die Kapazität eines Akkupacks verringern.

### Inbetriebnahme

#### **ACHTUNG**

*Gerät und Akkupack nicht in direkte Sonne stellen.*

- ➔ Gerät auf eine ebene Fläche stellen.

Abbildung **D**

- ➔ Hochdruckschlauch mit dem Hochdruckanschluss des Gerätes verbinden.

Abbildung **E**

- ➔ Hochdruckschlauch in Hochdruckpistole stecken, bis dieser hörbar einrastet.

**Hinweis:** Auf richtige Ausrichtung des Anschlussnippels achten.

- ➔ Sichere Verbindung durch Ziehen am Hochdruckschlauch prüfen.

### Akkupack einsetzen

#### ⚠ **VORSICHT**

*Verletzungs- und Beschädigungsgefahr! Darauf achten, dass der Akkupack richtig einrastet.*

Abbildung **F**

- ➔ Geladenen Akkupack in die Aufnahme des Gerätes schieben.

### Wasserversorgung

Anschlusswerte siehe Typenschild/Technische Daten. Vorschriften des Wasserversorgungsunternehmens beachten.

#### **ACHTUNG**

*Verunreinigungen im Wasser können die Hochdruckpumpe und das Zubehör beschädigen. Zum Schutz wird die Verwendung des KÄRCHER-Wasserfilters (Sonderzubehör, Bestellnummer 4.730-059) empfohlen.*

#### **Wasserversorgung aus Wasserleitung**

#### **ACHTUNG**

*Schlauchkupplungen aus Metall mit Aquastop können zur Beschädigung der Pumpe führen! Bitte Schlauchkupplung aus Kunststoff oder KÄRCHER Schlauchkupplung aus Messing verwenden.*

- ➔ Wasserzulaufschlauch auf Kupplung am Wasseranschluss stecken.
- ➔ Wasserzulaufschlauch an die Wasserversorgung anschließen.
- ➔ Wasserhahn vollständig öffnen.

## Wasser aus offenen Behältern ansaugen

Dieser Hochdruckreiniger ist mit dem KÄRCHER Saugschlauch SH 5 zum Ansaugen von Oberflächenwasser z. B. aus Regentonnen oder Teichen geeignet (Maximale Ansaughöhe siehe technische Daten).

- Saugschlauch auf Wasseranschluss des Gerätes schrauben und in Wasserquelle (zum Beispiel Regentonne) hängen.

## Gerät entlüften

- Gerät einschalten „I/ON“.
- Hebel der Hochdruckpistole entsperren.
- Hebel ziehen, das Gerät schaltet ein.
- Gerät laufen lassen (max. 2 Minuten), bis Wasser blasenfrei an der Hochdruckpistole austritt.
- Hebel der Hochdruckpistole loslassen.
- Hebel der Hochdruckpistole verriegeln.

## Betrieb

**Hinweis:** Nach 2 Minuten Trockenlauf schaltet das Gerät automatisch ab. Hinweise zum Neustart, siehe Kapitel „Hilfe bei Störungen“.

## Betrieb mit Hochdruck

### ⚠ VORSICHT

Mindestens 30 cm Strahlabstand bei der Reinigung von lackierten Oberflächen einhalten, um Beschädigungen zu vermeiden.

### ACHTUNG

Autoreifen, Lack oder empfindliche Oberflächen wie Holz nicht mit dem Dreckfräser reinigen, Gefahr der Beschädigung.

Abbildung **G**

- Strahlrohr in Hochdruckpistole einstecken und durch 90° Drehung fixieren.
- Gerät einschalten „I/ON“.
- Hebel der Hochdruckpistole entsperren.
- Hebel ziehen, das Gerät schaltet ein.  
Der Arbeitsmodus wird im Display der Hochdruckpistole angezeigt.

**Hinweis:** Der Akkupack benötigt zum Aufwachen etwas Zeit, nach max. 4 Sekunden startet das Gerät.

**Hinweis:** Das Display des Akkupacks zeigt während des Betriebs die verbleibende Restlaufzeit an.

## Betrieb mit Reinigungsmittel

**Hinweis:** Reinigungsmittel kann nur im Niederdruck zu gemischt werden.

### ⚠ GEFAHR

Bei Verwendung von Reinigungsmitteln ist das Sicherheitsdatenblatt des Reinigungsmittel-Herstellers zu beachten, insbesondere die Hinweise zur persönlichen Schutzausrüstung.

- Saugschlauch für Reinigungsmittel in gewünschter Länge aus dem Gehäuse ziehen.
- Saugschlauch für Reinigungsmittel in einen Behälter mit Reinigungsmittellösung hängen.
- Strahlrohr von der Hochdruckpistole trennen. Nur mit der Hochdruckpistole arbeiten.  
Arbeitsmodus: MIX

**Hinweis:** Dadurch wird bei Betrieb die Reinigungsmittellösung dem Wasserstrahl zugemischt.

## Empfohlene Reinigungsmethode

- Reinigungsmittel sparsam auf die trockene Oberfläche sprühen und einwirken (nicht trocknen) lassen.
- Gelösten Schmutz mit Hochdruckstrahl abspülen.

## Betrieb unterbrechen

- Hebel der Hochdruckpistole loslassen.  
**Hinweis:** Wird der Hebel losgelassen, schaltet das Gerät ab. Der Hochdruck im System bleibt erhalten.
- Hebel der Hochdruckpistole verriegeln.
- Bei längeren Arbeitspausen (über 5 Minuten) zusätzlich das Gerät ausschalten „0/OFF“.

## Betrieb beenden

### ⚠ VORSICHT

Den Hochdruckschlauch nur von der Hochdruckpistole oder dem Gerät trennen, wenn kein Druck im System vorhanden ist.

- Nach Arbeiten mit Reinigungsmittel: Gerät etwa 1 Minute zum klarspülen betreiben.
- Hebel der Hochdruckpistole loslassen.
- Gerät ausschalten „0/OFF“.
- Wasserhahn schließen.
- Hebel der Hochdruckpistole drücken, um den noch vorhandenen Druck im System abzubauen.
- Hebel der Hochdruckpistole verriegeln.
- Gerät von der Wasserversorgung trennen.

## Akkupack entnehmen

Nach der Arbeit Akkupack aus dem Gerät nehmen.

Abbildung **H**

- Entriegelung nach unten drücken.
- Akkupack nach vorne abziehen.
- Akkupack nach der Arbeit aufladen.

**Hinweis:** Auch teilentladene Akkupacks nach der Benutzung aufladen.

## Transport

### ⚠ VORSICHT

Verletzungs- und Beschädigungsgefahr!

Gewicht des Gerätes beim Transport beachten.

## Transport von Hand

- Gerät am Tragegriff hochheben und tragen.

## Transport in Fahrzeugen

- Gerät gegen Verrutschen und Kippen sichern.

## Akkupack

Der Lithium-Ionen-Akku unterliegt den Anforderungen des Gefahrgutrechts und kann durch den Benutzer ohne weitere Auflagen im öffentlichen Verkehrsraum transportiert werden.

Beim Versand durch Dritte (Transportunternehmen) sind besondere Anforderungen an Verpackung und Kennzeichnung zu beachten.

Versenden Sie den Akku nur, wenn das Gehäuse beschädigt ist. Kleben Sie offenliegende Kontakte ab und verpacken Sie den Akku fest und sicher. Er darf sich in der Verpackung nicht bewegen können.

Bitte beachten Sie auch die nationalen Vorschriften.

## Lagerung

### ⚠ VORSICHT

*Verletzungs- und Beschädigungsgefahr!  
Gewicht des Gerätes bei der Lagerung beachten.*

### Gerät aufbewahren

- Gerät auf einer ebenen Fläche abstellen.
  - Strahlrohr von der Hochdruckpistole trennen.
  - Strahlrohr in die Aufbewahrung für Strahlrohr einrasten.
  - Trenntaste an der Hochdruckpistole drücken und Hochdruckschlauch aus der Hochdruckpistole ziehen.
  - Hochdruckpistole in Aufbewahrung für Hochdruckpistole stecken.
  - Gehäuse der Schnellkupplung für Hochdruckschlauch in Pfeilrichtung drücken und Hochdruckschlauch herausziehen.
  - Hochdruckschlauch am Gerät verstauen.
- Vor längerer Lagerung, z.B. im Winter zusätzlich die Hinweise im Kapitel Pflege beachten.

### Frostschutz

#### ACHTUNG

*Nicht vollständig entleerte Geräte und Zubehör können von Frost zerstört werden. Gerät und Zubehör vollständig entleeren und vor Frost schützen.*

Um Schäden zu vermeiden:

- Gerät vollständig von Wasser entleeren: Gerät ohne angeschlossenen Hochdruckschlauch und ohne angeschlossene Wasserversorgung einschalten (max. 1 min) und warten, bis kein Wasser mehr am Hochdruckanschluss austritt. Gerät ausschalten.
- Gerät mit komplettem Zubehör in einem frostsicheren Raum aufbewahren.

### Akkupack

#### ACHTUNG

*Beschädigungsgefahr! Akkupacks nur in Räumen mit niedriger Luftfeuchtigkeit und unter 20 °C lagern.*

Dieses Gerät darf nur in Innenräumen gelagert werden. Der Akkupack zeigt seinen aktuellen Ladezustand im Display an, auch ohne an ein Ladegerät angeschlossen zu sein.

Erlischt das Display des Akkupacks während der Lagerung, ist die Akkukapazität erschöpft und das Display wurde abgeschaltet. Bitte laden Sie den Akkupack so schnell wie möglich wieder auf.

## Reinigung und Pflege

### ⚠ GEFAHR

*Kurzschlussgefahr!*

*Reinigen Sie das Gerät nicht mit Schlauch- oder Hochdruckwasserstrahl.*

*Bei Arbeiten am Gerät, Gerät ausschalten und Akkupack entnehmen.*

### ⚠ ACHTUNG

*Beschädigungsgefahr!*

*Verwenden Sie keine scheuernden oder aggressiven Reinigungsmittel zur Reinigung.*

### Sieb im Wasseranschluss reinigen

Das Sieb im Wasseranschluss regelmäßig reinigen.

#### ACHTUNG

*Sieb darf nicht beschädigt werden.*

- Kupplung vom Wasseranschluss entfernen.

### Abbildung 11

- Sieb mit einer Flachzange herausziehen.
- Sieb unter fließendem Wasser reinigen.
- Sieb wieder in den Wasseranschluss einsetzen.

### Pflege

- Ladekontakte und Akkuadapter regelmäßig auf Verschmutzung prüfen und gegebenenfalls reinigen.
- Über einen längeren Zeitraum gelagerte Akkupacks zwischenladen.

## Hilfe bei Störungen

### ⚠ GEFAHR

*Reparaturarbeiten und Arbeiten an elektrischen Bauteilen dürfen nur vom autorisierten Kundendienst durchgeführt werden.*

Kleinere Störungen können Sie mit Hilfe der folgenden Übersicht selbst beheben.

Im Zweifelsfall wenden Sie sich bitte an den autorisierten Kundendienst.

### Gerät läuft nicht

- Hebel der Hochdruckpistole drücken, das Gerät schaltet ein.
- Akkupack sitzt nicht richtig im Akkuhalter, Akkupack im Akkuhalter einschieben und einrasten lassen.
- Akkupack überhitzt, Akkupack dem Gerät entnehmen und abkühlen lassen.
- Ladezustand des Akkupack (siehe Display) zu schwach, bei Bedarf Akkupack aufladen.
- Akkupack oder Ladegerät defekt, Akkupack oder Ladegerät durch neues Zubehör ersetzen.

### Gerät schaltet selbsttätig ab

- Nach 2 Minuten Trockenlauf.
- Bei Gefahr der Überhitzung des Akkupacks.

#### Neustart:

- Falls notwendig, Akkupack abkühlen lassen.
- Gerät ausschalten „0/OFF“.
- Gerät einschalten „I/ON“.

### Gerät kommt nicht auf Druck

- Gerät entlüften: Gerät ohne angeschlossenen Hochdruckschlauch einschalten und warten (max. 2 Minuten), bis Wasser blasenfrei am Hochdruckanschluss austritt. Gerät ausschalten und Hochdruckschlauch wieder anschließen.
- Wasserversorgung überprüfen.
- Sieb im Wasseranschluss mit einer Flachzange herausziehen und unter fließendem Wasser reinigen.

### Starke Druckschwankungen

- Hochdruckdüse reinigen: Verschmutzungen aus der Düsenbohrung mit einer Nadel entfernen und von vorne mit Wasser ausspülen.
- Wasserzulaufmenge überprüfen.

### Reinigungsmittel wird nicht angesaugt

- Strahlrohr von der Hochdruckpistole trennen. Nur mit der Hochdruckpistole arbeiten.
- Filter am Saugschlauch für Reinigungsmittel reinigen.
- Saugschlauch für Reinigungsmittel auf Knickstellen überprüfen.

## Gerät undicht

- Eine tropfenweise Undichtheit des Gerätes ist technisch bedingt. Bei starker Undichtheit den autorisierten Kundendienst beauftragen.

## Display Fehlermeldungen

### Fehler beim Laden

**Display ist an, Kontrolleuchte am Ladegerät leuchtet dauerhaft grün, Akkupack lädt aber nicht**  
Ladegerät defekt. Ersetzen Sie das Ladegerät.

### Display ist aus, Akkupack lädt nicht

Der Akkupack ist eventuell komplett entladen. Warten Sie ab, ob das Display nach einiger Zeit die Restladedauer anzeigt. Wenn nicht, ist der Akkupack defekt. Ersetzen Sie den Akkupack.

### Display zeigt Temperatursymbol, Akkupack lädt nicht

Akkupacktemperatur zu niedrig / hoch. Bringen Sie den Akkupack in eine Umgebung mit gemäßigten Temperaturen. Warten Sie ab, bis sich die Akkupacktemperatur normalisiert hat. Der Ladevorgang beginnt dann automatisch.

### Fehler im Betrieb

**Im Display wird das Temperatursymbol angezeigt**  
Akkupacktemperatur zu niedrig / hoch. Bringen Sie den Akkupack in eine Umgebung mit gemäßigten Temperaturen. Warten Sie ab, bis sich die Akkupacktemperatur normalisiert hat.

Bei einem Kurzschluss wird der Akkupack für die weitere Verwendung für 30 Sekunden gesperrt. Tritt der Kurzschluss häufiger auf, wird der Akkupack dauerhaft gesperrt. Schließen Sie den Akkupack zum entsperren an das Ladegerät an.

### Display zeigt Restlaufzeit 0 an, Gerät schaltet sich aus.

Der Akkupack ist entladen. Bitte laden Sie den Akkupack wieder auf.

### Fehler bei der Lagerung

**Display zeigt keine Restkapazität mehr an**  
Der Akkupack ist entladen. Bitte laden Sie den Akkupack wieder auf.

### Display zeigt Restkapazität 70% an, obwohl der Akkupack frisch geladen wurde.

Der Akkupack befindet sich im automatischen Lagermodus. Dieser wird aktiviert, wenn der Akku mehr als 21 Tage nicht verwendet wurde. Diese Funktion schützt die Akkuzellen vor schneller Alterung und erhöht die Lebensdauer. Laden Sie den Akkupack vor der nächsten Verwendung wieder vollständig auf.

### Allgemeiner Fehler

**Display zeigt durchbrochenes Batteriesymbol an.**  
Akkupack defekt und zur Sicherheit gesperrt. Akkupack nicht mehr verwenden und vorschriftsmäßig entsorgen.

## Zubehör und Ersatzteile

Nur Original-Zubehör und Original-Ersatzteile verwenden, sie bieten die Gewähr für einen sicheren und störungsfreien Betrieb des Gerätes.

## Sonderzubehör

- Schnellladegerät und Akkupack mit größerer Kapazität sind als Sonderzubehör erhältlich.  
**Hinweis:** Gerät lässt sich nur mit 36 V Akkupacks betreiben und ist nicht mit 18 V Akkupacks kompatibel.

## Hinweise zu Akkupack und Ladegerät

- Akkupacks / Ladegeräte, die nicht im Lieferumfang enthalten sind oder zusätzlich benötigt werden, sind als Sonderzubehör erhältlich und können entsprechend nachgekauft werden.
- Bitte beachten Sie vor der Anwendung des Schnellladegeräts und des Akkupacks die Betriebsanleitung des verwendeten Gerätes und die beiliegenden Sicherheitshinweise.
- Weitere Informationen über die Betriebsanleitung für Akkupacks sowie Zubehör und Ersatzteile finden Sie unter [www.kaercher.com](http://www.kaercher.com).

## Garantie

In jedem Land gelten die von unserer zuständigen Vertriebsgesellschaft herausgegebenen Garantiebedingungen. Etwaige Störungen an Ihrem Gerät beseitigen wir innerhalb der Garantiefrist kostenlos, sofern ein Material- oder Herstellungsfehler die Ursache sein sollte. Im Garantiefall wenden Sie sich bitte mit Kaufbeleg an Ihren Händler oder die nächste autorisierte Kundendienststelle.

Adressen finden Sie unter:

[www.kaercher.com/dealersearch](http://www.kaercher.com/dealersearch)

## Technische Daten

<b>Gerät</b>	
Nennspannung Akku	36 V
Leistung	1,1 kW
Schutzgrad	IPX5
Betriebszeit bei voller Akkuladung (max.)	
– Reinigungsmittel Modus	29 min
– Standard Modus	14 min
– Boost Modus	8 min
<b>Wasseranschluss</b>	
Zulauftemperatur (max.)	40 °C
Zulaufdruck (max.)	1,2 MPa
Ansaughöhe (max.)	0,5 m
<b>Leistungsdaten</b>	
Arbeitsdruck	7,4 MPa
Max. zulässiger Druck	11,0 MPa
Fördermenge, Wasser	5,5 l/min
Fördermenge maximal	5,8 l/min
Fördermenge, Reinigungsmittel	0,3 l/min
Rückstoßkraft der Hochdruckpistole	11 N
<b>Maße und Gewichte</b>	
Gewicht, betriebsbereit mit Zubehör	6,9 kg
Abmessungen (L x B x H)	245 x 303 mm x 629
<b>Ermittelte Werte gemäß EN 60335-2-79</b>	
Hand-Arm Vibrationswert	1,3 m/s <sup>2</sup>
Unsicherheit K	0,6 m/s <sup>2</sup>
Schalldruckpegel L <sub>pA</sub>	72 dB(A)
Unsicherheit K <sub>pA</sub>	3 dB(A)
Schallleistungspegel L <sub>WA</sub> +	88 dB(A)
Unsicherheit K <sub>WA</sub>	
<b>Akkupack Battery Power 36/50</b>	
Akkutyp	Li-Ion
Nennspannung Akku	36 V
Nennkapazität (nach IEC/EN 61690)	4,8 Ah
Nennkapazität (nach Angabe des Zellenherstellers)	5,0 Ah
Nennenergie (nach UN 3480)	172,8 Wh
Ladestrom max.	7,5 A
Betriebstemperatur	-20...40 °C
Gewicht	1,5 kg
Abmessungen (L x B x H)	133 x 88 mm x 117
<b>Standard Ladegerät Battery Power 36 V</b>	
Nennspannung	100...240 V
Frequenz	50-60 Hz
Stromaufnahme	0,3 A
Schutzklasse	II □
Nennspannung Akku	36 V
Ladestrom max.	0,5 A
Ladezeit bei leerem Akku	Battery Power 36/50
– Ladezeit 80%, ca.	440 min
– Ladezeit 100%, ca.	565 min
Gewicht (ohne Akku)	0,16 kg

Technische Änderungen vorbehalten.

## EU-Konformitätserklärung

Hiermit erklären wir, dass die nachfolgend bezeichnete Maschine aufgrund ihrer Konzipierung und Bauart sowie in der von uns in Verkehr gebrachten Ausführung den einschlägigen grundlegenden Sicherheits- und Gesundheitsanforderungen der EU-Richtlinien entspricht. Bei einer nicht mit uns abgestimmten Änderung der Maschine verliert diese Erklärung ihre Gültigkeit.

**Produkt:** Hochdruckreiniger

**Typ:**

1.117-200 | 1.117-2xx

**Einschlägige EU-Richtlinien**

2006/42/EG (+2009/127/EG)  
2014/30/EU  
2011/65/EU  
2000/14/EG

**Angewandte harmonisierte Normen**

EN 60335-1	EN 60335-1
–	EN 60335-2-29
EN 60335-2-79	EN 60335-2-79
EN 62233: 2008	EN 62233: 2008
EN 55014-1:2017	EN 55014-1:2017
EN 55014-2: 2015	EN 55014-2: 2015
–	EN 61000-3-2: 2014
–	EN 61000-3-3: 2013
EN 50581	EN 50581

**Angewandtes Konformitätsbewertungsverfahren**

2000/14/EG: Anhang V

**Schallleistungspegel dB(A)**

Gemessen: 85  
Garantiert: 88

Die Unterzeichnenden handeln im Auftrag und mit Vollmacht des Vorstands.

  
H. Jenner

Chairman of the Board of Management

  
S. Reiser

Director Regulatory Affairs & Certification

Dokumentationsbevollmächtigter:

S. Reiser

Alfred Kärcher SE & Co. KG  
Alfred-Kärcher-Straße 28-40  
71364 Winnenden (Germany)  
Tel.: +49 7195 14-0  
Fax: +49 7195 14-2212

Winnenden, 2018/10/01



## Contents

Safety instructions . . . . .	EN 5
Proper use . . . . .	EN 10
Environmental protection . . . . .	EN 10
Scope of delivery . . . . .	EN 10
Description of the Appliance . . . . .	EN 10
Assembly . . . . .	EN 10
Battery pack . . . . .	EN 11
Start up . . . . .	EN 11
Operation . . . . .	EN 12
Transport . . . . .	EN 12
Storage . . . . .	EN 13
Cleaning and care . . . . .	EN 13
Troubleshooting . . . . .	EN 13
Accessories and Spare Parts . . . . .	EN 14
Warranty . . . . .	EN 14
Technical specifications . . . . .	EN 15
EU Declaration of Conformity . . . . .	EN 15

## Safety instructions



*Please read and comply with these original instructions prior to the initial operation of your appliance and store them for later use or subsequent owners.*

*Apart from the notes contained herein the general safety provisions and rules for the prevention of accidents of the legislator must be observed.*

*Warnings and notes that are attached on the appliance provide important notes for the safe operation.*

## Hazard levels

### **⚠ DANGER**

*Pointer to immediate danger, which leads to severe injuries or death.*

### **⚠ WARNING**

*Pointer to a possibly dangerous situation, which can lead to severe injuries or death.*

### **⚠ CAUTION**

*Pointer to a possibly dangerous situation, which can lead to minor injuries.*

### **ATTENTION**

*Pointer to a possibly dangerous situation, which can lead to property damage.*

## Safe handling

### **⚠ DANGER**

- *The user must use the appliance as intended. The person must consider the local conditions and must pay attention to other persons in the vicinity when working with the appliance.*
- *Check important components, such as high-pressure hose, hand spray gun and safety installations, for damage prior to every operation. Immediately replace damaged components. Do not operate appliance with damaged components.*
- *High-pressure jets can be dangerous if improperly used. The jet may not be directed at persons, animals, live electri-*



*cal equipment or at the appliance itself.*

- *The high-pressure jet must not be directed at other persons or the user him-/herself to clean clothing or footwear.*
- *Vehicle tyres/tyre valves are susceptible to damage from the high-pressure jet and may burst. The first indication for this is a discolouration of the tyre. Damaged vehicle tyres/tyre valves are perilous. Keep a minimum jet distance of 30 cm during cleaning!*

**⚠ WARNING**

- *Do not use the appliance when there are other persons around unless they are also wearing protective clothing.*
- *The appliance must not be operated by children or persons who have not been instructed accordingly.*
- *This appliance is not intended for use by persons with limited physical, sensory or mental capacities or lacking experience and/or skills, unless such persons are accompanied and supervised by a person in charge of their safety or they have received precise instructions on the use of this appliance and have understood the resulting risks.*
- *Children must not play with this appliance.*
- *Supervise children to prevent them from playing with the appliance.*

**⚠ CAUTION**

- *Create stability for the appliance prior to any work on or with the appliance to prevent accidents or damage.*
- *The water jet that is emitted from the high-pressure nozzle results in a repulsion power acting on the hand spray gun. Make sure that you have a firm footing and are also holding the hand spray gun and spray lance firmly.*
- *Never leave the appliance unattended as long as it is in operation.*

**ATTENTION**

- *In case of extended breaks, switch off the appliance at the appliance switch.*
- *Do not operate the appliance at temperatures below 0 °C.*

## Other risks

### **⚠ DANGER**

- *The appliance may not be operated in explosive atmospheres.*
- *Never use the appliance to clean objects containing hazardous substances (e.g. asbestos).*
- *Do not spray flammable liquids.*
- *Never draw in fluids containing solvents or undiluted acids and solvents! This includes petrol, paint thinner and heating oil. The spray mist is highly inflammable, explosive and poisonous. Do not use acetone, undiluted acids and solvents, as they corrode the materials used on the appliance.*
- *Keep packaging films away from children, there is a risk of suffocation!*

### **⚠ WARNING**

- *According to applicable regulations, the appliance must never be used on the drinking water net without a system separator. Ensure that the connection of your building water installation on which the high-pressure cleaner is operated is equipped with a system separator pursuant to EN 12729 Type BA.*
- *Water that has flown through a system separator is no longer classified as drinking water.*

- *High-pressure hoses, fixtures and couplings are important for the safety of the appliance. Only use high-pressure hoses, fixtures and couplings recommended by the manufacturer.*

- *When disconnecting the supply or high pressure hose, hot water may leak from the connections after operation.*

### **⚠ CAUTION**

- *Mind the weight of the appliance when selecting the storage location and during transport (see technical data) to prevent accidents or injuries.*

## Working with detergent

### **⚠ WARNING**

- *This appliance was designed to be used with detergents which are supplied or recommended by the manufacturer. The use of other detergents or chemicals may compromise the safety of the appliance.*
- *The improper use of detergents can cause severe injuries or toxication.*
- *Store detergents away from the reach of children.*

## Safety Devices

### **△ CAUTION**

*Safety installations serve the protection of the user and may not be modified or bypassed.*

### **Appliance switch**

*The appliance switch prevents unintentional operation of the appliance.*

### **Lock trigger gun**

*The lock locks the lever of the trigger gun and prevents the accidental start of the device.*

### **Auto-stop function**

*If the lever on the trigger gun is released, the pressure switch turns off the pump, the high-pressure jet stops. If the lever is pulled the pump is turned on again.*

### **Dry running protection**

*The device shuts off automatically after 2 minutes of dry running so as to prevent damage to the high-pressure pump.*

## Personal protective equipment

### **△ CAUTION**

- *Wear protective clothing and safety goggles to protect against splash back containing water or dirt.*
- *During the use of high-pressure cleaners aerosols can develop. Inhaling aerosols can cause health damage.*
  - *Depending on the application, completely shielded nozzles (e.g. surface cleaner) that significantly reduce the emission of aqueous aerosols can be used for high-pressure cleaning.*
  - *The use of such shielding is not possible with all applications.*
  - *If the use of a completely shielded nozzle is not possible, a respirator of the category FFP 2 or the like should be used, depending on the environment to be cleaned.*

## Symbols on the machine



*The high pressure jet must not be directed at persons, animals, live electrical equipment or at the appliance itself. Protect the appliance against frost.*



*The appliance must not be directly connected to the public drinking water network.*

## Charger safety instructions

### **⚠ DANGER**

- Check the plug-in power supply, connection cable, battery adapter and battery pack for damage before every use. Damaged devices may no longer be used and must be replaced.
- Do not open the charger. The charger must be replaced if damaged or defect.
- Do not operate the charger in explosive environment.
- Never touch the mains plug and the socket with wet hands.
- Do not use the charger if dirty or wet.
- Do not charge battery (primary cells); risk of explosion.

### **⚠ CAUTION**

- The mains voltage must match the voltage mentioned on the type plate of the charger.
- Use the charger only to charge approved battery packs.
- Only charge the battery pack using the original charger enclosed or with a charger approved by KÄRCHER.

### **ATTENTION**

- Do not carry charger by the connection cable.
- Keep connection cable away from heat, sharp edges, oil and moving parts.

- Do not cover the plug-in power supply.
- Avoid extension cables with multiple sockets and simultaneous operation of several devices.
- Do not wind the connection cable around the or the battery adapter to avoid damages.

## Symbols on the charger



Protect the charger against moisture and store it dry. The device is only suitable for use in rooms; do not expose the device to rain.



The charger has a built-in fuse of 1 ampere.



The charger meets the requirements of protective class II.

## Battery pack safety instructions

**Be sure to read the safety instructions enclosed with the battery pack and observe these during use!**

## Proper use

This high pressure cleaner is designed for domestic use only.

- for cleaning machines, vehicles, buildings, tools, facades, terraces, gardening tools, etc. by means of a high-pressure water jet (if necessary, with additional cleaning agents).
- with accessories, replacement parts and cleaning agents approved by KÄRCHER. Please observe the information accompanying the cleaning agents.

## Environmental protection



Old appliances contain valuable recyclable materials that should be recycled properly. Batteries and accumulators contain substances that must not enter the environment. Please dispose of old devices and batteries or accumulators in an environmentally friendly way.

Electrical and electronic devices often contain components which could potentially pose a danger to human health and the environment if handled or disposed of incorrectly. However, these components are necessary for the proper operation of the device. Devices marked with this symbol must not be disposed of with regular household rubbish.



The packaging material can be recycled. Please arrange for the environmentally appropriate disposal of the packaging.



Cleaning operations which produce oily waste water, e.g. engine washes, underbody washes, may only be carried out using washing stations equipped with an oil separator.



Work with detergents must only be performed on liquid-tight work surfaces with a connection to the sewer system. Do not let release detergent into waters or earth.

### Notes about the ingredients (REACH)

You will find current information about the ingredients at:

[www.kaercher.com/REACH](http://www.kaercher.com/REACH)

## Scope of delivery

The scope of delivery of your appliance is illustrated on the packaging. Check the contents of the appliance for completeness when unpacking.

In the event of missing accessories or any transport damage, please contact your dealer.

## Description of the Appliance

These operating instructions describe the maximum equipment. Depending on the model, there are differences in the scopes of delivery (see packaging).

**See fold-out page 3 for illustrations**

- 1 Nameplate
- 2 High pressure connection
- 3 Appliance switch „0/OFF“ / „I/ON“
- 4 Battery pack release
- 5 Battery compartment
- 6 Carrying handle
- 7 Storage for trigger gun
- 8 Storage for spray lance
- 9 Detergent suction hose (with sieve)
- 10 Coupling element for water connection
- 11 Water connection with integrated sieve
- 12 Trigger gun
- 13 High-pressure gun display  
MIX / STANDARD / BOOST
- 14 Lock trigger gun
- 15 Button for detaching the high-pressure hose from the trigger gun
- 16 High pressure hose
- 17 Spray lance with Dirtblaster  
Working mode: BOOST  
For stubborn dirt (shorter battery run time)
- 18 Spray lance with high pressure nozzle  
Working mode: STANDARD  
For normal cleaning tasks (longer battery run time)

### \* Optional

- 19 **Standard charger Battery Power 36 V**
  - A Battery contacts
  - B Battery adapter
  - C Connection cable
  - D Plug-in power supply
- 20 **Battery pack Battery Power 36/50**
  - A Battery pack display
  - B Contacts
  - C Nameplate
  - D Intake

### \*\* Additionally required

- 21 Fabric-reinforced water hose with commercially available coupling.
  - Minimum diameter, 1/2 inches (13 mm).
  - Minimum length 7.5 m.
- 22 KÄRCHER suction hose SH 5 (order no. 2.643-100.0)

## Assembly

Mount loose parts delivered with appliance prior to start-up.

**See fold-out page 4 for illustrations**

Illustration **A**

→ Attach the carrying handle.

Illustration **B**

→ Screw the coupling element to the water connection on the appliance.

## Battery pack

**A Battery Power 36/50 or Battery Power + 36/75 battery pack and a charger from the KÄRCHER 36 V platform are required to operate the device.**

**Note:** The Battery Power 36/25 battery pack cannot be used.





### Battery pack display

The battery pack is equipped with a display that provides continuous information on the charging state, the progress of charging and the remaining battery life. In addition, any error messages occurring will also be shown.

Depending on the device used, the display rotates when the battery pack is inserted.

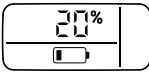
**Note:** New battery packs are only pre-charged and must be fully charged before first use.

The display is activated during the first charging process.

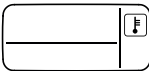
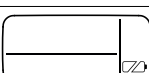
Display	Meaning
<b>Battery in storage</b>	
	Charging state of the battery pack while not in use.
<b>Battery in use</b>	
	Remaining battery life of the battery pack while in use.
<b>Battery charging</b>	
	Remaining charging time of the battery pack during charging.
	Battery pack fully charged.
<b>Error display</b>	
	Battery pack temperature outside the permitted values or disabled due to short-circuit (see Help in case of malfunctions).
	Battery pack defective and disabled for safety. Do not use the battery pack anymore and dispose of it properly.

### Charging the battery pack

#### ⚠ CAUTION

*Risk of injury, risk of damage due to exploding battery! Only charge the battery packs with the appropriate charger.*

Illustration **C**

- ➔ Push the battery pack into the battery adapter of the charger.
- ➔ Plug the plug-in power supply into the socket.
- The charging process begins automatically.
- The display shows the remaining charging time of the battery pack in minutes during the charging process.

- The charging process ends once the battery pack display reads 100%.

**Note:** If the display does not show anything when the battery pack is in the charger, the battery capacity is fully depleted or very low. As soon as the battery pack has been sufficiently charged, the display shows the remaining charging time. **If the display does not show anything even after a long period of time, the battery pack is defective and must be replaced.**

- ➔ Remove the battery adapter from the battery pack after charging.
- ➔ Pull the plug-in power supply from the socket.

#### Notes:

- To ensure that the charge level indicator works correctly, the battery pack must be discharged during initial use until the device is switched off.
- New battery packs reach their full capacity after approx. 5 charging and discharging cycles.
- Charge battery packs that have not been used for a long time before use.
- The performance of the battery pack is reduced at temperatures below 0 °C.
- The capacity of the battery pack may be reduced if stored at temperatures over 20 °C.

## Start up

#### ATTENTION

*Do not place the device and battery pack in direct sunlight.*

- ➔ Park the appliance on an even surface.

Illustration **D**

- ➔ Connect the high pressure hose to the high pressure connection of the appliance.

Illustration **E**

- ➔ Push the high pressure hose into the trigger gun until it locks audibly.

**Note:** Make sure the connection nipple is aligned correctly.

- ➔ Check the secure connection by pulling on the high pressure hose.

### Inserting the battery pack

#### ⚠ CAUTION

*Risk of personal injury or damage! Ensure that the battery pack properly snaps into place.*

Illustration **F**

- ➔ Push the charged battery pack into the mounting on the device.

### Water supply

For connection values, see type plate/technical data. Observe regulations of water supplier.

#### ATTENTION

*Impurities in the water can damage the high-pressure pump and the accessories. For protection, the use of the KÄRCHER water filter (optional accessory, order no. 4.730-059) is recommended.*

#### Water supply from mains

#### ATTENTION

*Hose couplings made of metal with aquastop can damage the pump! Please use plastic couplings or KÄRCHER brass couplings.*

- ➔ Attach the water supply hose to the coupling on the water connection.
- ➔ Connect the water supply hose to the water supply.
- ➔ Completely open the water tap.

## Drawing in water from open reservoirs

This high-pressure cleaner is suitable for sucking up surface water, e.g. from water butts or ponds, with the KÄRCHER SH 5 suction hose (for maximum suction height see Technical data).

- Screw the suction hose into the water connection of the appliance and insert it into the water source (e.g. rainwater drum).

## Deaerating the appliance

- Turn on the appliance "I/ON".
- Unlock the lever of the trigger gun.
- Pull on the lever of the trigger gun; the device will switch on.
- Let the appliance work until the water exits at the hand spray gun without bubbles (max. 2 minutes).
- Release the lever of the trigger gun.
- Lock the lever of the trigger gun.

## Operation

**Note:** After 2 minutes of dry running, the device shuts off automatically. For information on restarting, see the "Troubleshooting" chapter.

## High pressure operation

### ⚠ CAUTION

Keep a distance of at least 30 cm when using the jet for cleaning painted surfaces to avoid damage.

### ATTENTION

Car tyres, paint or sensitive surfaces such as wood should not be cleaned with the dirt blaster, as there is a risk of damage.

### Illustration

- Push the spray lance into the trigger gun and fasten it by a 90° rotation.
- Turn on the appliance "I/ON".
- Unlock the lever of the trigger gun.
- Pull on the lever of the trigger gun; the device will switch on.  
The working mode is shown on the high-pressure gun display.

**Note:** The battery pack takes a short while to activate; the device will start after 4 seconds at the most.

**Note:** The battery pack display shows the remaining run time while the device is in operation.

## Operation with detergent

**Note:** Detergent can only be added when the device is operated in low pressure mode.

### ⚠ DANGER

When using detergents, the material data safety sheet issued by the detergent manufacturer must be adhered to, especially the instructions regarding personal protective equipment.

- Pull detergent suction hose as far as is required out of the housing.
- Suspend end of detergent suction hose in a container filled with detergent.
- Detach spray lance from the trigger gun. Work only with the trigger gun.  
Working mode: MIX

**Note:** This will mix the detergent with the water stream.

## Recommended cleaning method

- Spray the detergent sparingly on the dry surface and allow it to react, but not to dry.
- Spray off loosened dirt with the high pressure jet.

## Interrupting operation

- Release the lever of the trigger gun.  
**Note:** Release the lever of the trigger gun; the device will switch off again. High pressure remains in the system.
- Lock the lever of the trigger gun.
- During longer breaks (more than 5 minutes), also turn the appliance off using the "0/OFF" switch.

## Finish operation

### ⚠ CAUTION

Only separate the high-pressure hose from the trigger gun or the device when there is no pressure in the system.

- After operation with detergent: Run the machine for approximately 1 minute for a clear rinse.
- Release the lever of the trigger gun.
- Turn off the appliance "0/OFF".
- Turn off tap.
- Press the lever on the trigger gun to release any remaining pressure in the system.
- Lock the lever of the trigger gun.
- Detach the appliance from the water supply.

## Removing the battery pack

Remove the battery pack from the device after completion of the work.

### Illustration

- Press the lock downwards.
- Pull the battery pack forwards.
- Recharge battery pack after work.

**Note:** Also charge partly discharged battery packs after use.

## Transport

### ⚠ CAUTION

Risk of personal injury or damage!  
Mind the weight of the appliance during transport.

## When transporting by hand

- Lift appliance by the carrying handle and carry it.

## When transporting in vehicles

- Secure the appliance against shifting and tipping over.

## Battery pack

The lithium-ion battery is subject to the requirements of dangerous goods regulations and can be transported by the user in public traffic areas without any further restrictions.

When shipping by third parties (transport companies), special requirements for packaging and labelling must be observed.

Only send the battery if the casing is undamaged. Tape off open contacts and pack the battery tightly and securely. It must not be able to move in the packaging. Please also observe the national regulations.



## Storage

### ⚠ CAUTION

*Risk of personal injury or damage!*

*Consider the weight of the appliance when storing it.*

### Storing the Appliance

- Park the machine on an even surface.
  - Detach spray lance from the trigger gun.
  - Engage the spray lance in its holder.
  - Push the disconnect button on the trigger gun and pull the high-pressure hose out of the trigger gun.
  - Place the trigger gun into the storage for the trigger gun.
  - Push the casing of the quick coupling for the high pressure hose toward the rear and disconnect the high pressure hose from the appliance.
  - Store the high-pressure hose on the device.
- Prior to extended storage periods, as during the winter, also observe the instructions in the Care section.

### Frost protection

### ATTENTION

*Appliances and accessories that are not completely drained can be destroyed by frost. Completely drain appliance and accessories and protect them against frost. To avoid damage:*

- Completely drain all water from the appliance: Switch the appliance on with detached high pressure hose and detached water supply (max. 1 minute) and wait, until no more water exits at the high pressure connection. Turn off the appliance.
- Store the appliance and the entire accessories in a frost free room.

### Battery pack

### ATTENTION

*Risk of damage! Store the battery packs in rooms with low humidity and below 20 °C only.*

This appliance must only be stored in interior rooms. The battery pack indicates its current charging state on the display, even without being connected to a charger. If the battery pack display goes out during storage, the battery capacity is fully depleted and the display has been switched off. Please recharge the battery as soon as possible.

## Cleaning and care

### ⚠ DANGER

*Short circuit hazard!*

*Do not clean the device with a hose or high-pressure water jet.*

*Switch the device off and remove the battery pack before working on the device.*

### ⚠ ATTENTION

*Risk of damage!*

*Do not use any abrasive or aggressive detergents for cleaning purposes.*

### Clean the sieve in the water connection

Clean the sieve in the water connection regularly.

### ATTENTION

*The sieve must not be damaged.*

- Remove coupling from the water connection.
- Illustration 
- Pull the sieve out using flat pliers.
  - Clean the sieve under running water.
  - Reinsert the sieve into the water connection.

## Care

- Regularly check the battery terminals and adapter for soiling and clean them as necessary.
- Recharge battery packs that are stored over a longer period of time.

## Troubleshooting

### ⚠ DANGER

*Repair work and work on the electrical components may only be performed by an authorised customer service.*

*You can rectify minor faults yourself with the help of the following overview.*

*If in doubt, please consult the authorized customer service.*

### Appliance is not running

- Push the lever of the trigger gun, the device will switch on.
- The battery pack is not seated correctly in the battery holder, insert the battery pack into the battery holder and let it click into place.
- Let the battery pack cool down when overheated.
- Charging state of the battery pack (see display) too low, charge the battery if necessary.
- Defect battery pack or charger, replace battery pack or charger with new accessory.

### The device switches off automatically

- After 2 minutes of dry running.
- When the battery pack is at risk of overheating.

### Restarting:

- Let the battery pack cool down if necessary.
- Turn off the appliance "0/OFF".
- Turn on the appliance "I/ON".

### Pressure does not build up in the appliance

- Appliance ventilation: Switch the appliance on with the high-pressure hose detached and operate (max. 2 minutes) until the water exits the high-pressure connection without bubbles. Switch off appliance and reconnect high-pressure hose.
- Check the water supply.
- Pull out the sieve in the water connection using flat-nose pliers and clean under running water.

### Strong pressure fluctuations

- Clean high-pressure nozzle: Remove dirt and debris from the nozzle bore, using a needle and rinse through with water from the front.
- Check water flow quantity.

### No detergent infeed

- Detach spray lance from the trigger gun. Work only with the trigger gun.
- Clean the detergent suction hose filter.
- Check the detergent suction hose for kinks.

### Appliance is leaking

- Dropwise leakage of the device is normal for technical reasons. If the leakage increases contact the authorized customer service.



## Display error messages

### Error during charging

**Display is on, indicator lamp in the charger is glowing solid green, but the battery pack is not charging**

Charger defective. Replace the charger.

### Display is off, battery pack not charging

The battery pack may be completely discharged. Wait and see if the display shows the remaining charging time after some time. If not, the battery pack is defective. Replace the battery pack.

### Display shows temperature symbol, battery pack not charging

Battery pack temperature too low / too high. Put the battery pack in a moderate temperature environment. Wait until the battery pack temperature has normalized.

The charging process then starts automatically.

### Error during operation

#### The display shows the temperature symbol

Battery pack temperature too low / too high. Put the battery pack in a moderate temperature environment. Wait until the battery pack temperature has normalized.

In case of a short circuit, the battery pack is disabled for 30 seconds for further use. If the short-circuit occurs more frequently, the battery pack is permanently disabled. Connect the battery pack to the charger to unlock it.

#### Display shows remaining run time 0, device switches off.

The battery pack is discharged. Please recharge the battery pack.

### Storage error

#### Display shows no remaining capacity

The battery pack is discharged. Please recharge the battery pack.

#### Display shows remaining capacity 70% even though the battery pack has been freshly charged.

The battery pack is in automatic storage mode. This is activated if the battery has not been used for more than 21 days. This function protects the battery cells against rapid aging and increases their service life. Fully recharge the battery pack before next use.

### General fault

#### Display screen shows broken battery symbol.

Battery pack defective and disabled for safety. Do not use the battery pack anymore and dispose of it properly.

## Accessories and Spare Parts

Only use original accessories and spare parts, they ensure the safe and trouble-free operation of the device.

### Special accessories

– Fast charger and battery pack with a larger capacity are available as special accessories.

**Note:** The device can only be operated with 36 V battery packs and is not compatible with 18 V battery packs.

### Information on battery pack and charger

- Batteries / chargers that are not supplied in the scope of delivery or are additionally required are available as special accessories or can be purchased later.
- Before using the quick charger and battery pack, please observe the operating instructions of the device used and any safety instructions enclosed.
- More information on the operating instructions for battery packs or on accessories and spare parts can be found at [www.kaercher.com](http://www.kaercher.com).

## Warranty

The warranty terms published by the relevant sales company are applicable in each country. We will repair potential failures of your appliance within the warranty period free of charge, provided that such failure is caused by faulty material or defects in manufacturing. In the event of a warranty claim please contact your dealer or the nearest authorized Customer Service centre. Please submit the proof of purchase.

Addresses can be found under:  
[www.kaercher.com/dealersearch](http://www.kaercher.com/dealersearch)

## Technical specifications

Device	
Nominal battery voltage	36 V
Power	1,1 kW
Protection class	IPX5
Operating time when battery is fully charged (max.)	
– Mix mode	29 min
– Standard mode	14 min
– Boost mode	8 min

Water connection	
Max. feed temperature	40 °C
Max. feed pressure	1,2 MPa
Suction height (max.)	0,5 m

Performance data	
Working pressure	7,4 MPa
Max. permissible pressure	11,0 MPa
Water flow rate	5,5 l/min
Max. flow rate	5,8 l/min
Detergent flow rate	0,3 l/min
Recoil force of the trigger gun	11 N

Dimensions and weights	
Weight, ready to operate with accessories	6,9 kg
Dimensions (L x W x H)	245 x 303 mm x 629

Values determined as per EN 60335-2-79	
Hand-arm vibration value	1,3 m/s <sup>2</sup>
Uncertainty K	0,6 m/s <sup>2</sup>
Sound pressure level L <sub>pA</sub>	72 dB(A)
Uncertainty K <sub>pA</sub>	3 dB(A)
Sound power level L <sub>WA</sub> + Uncertainty K <sub>WA</sub>	88 dB(A)

Battery pack Battery Power 36/50	
Battery type	Li-Ion
Nominal battery voltage	36 V
Rated capacity (according to IEC/EN 61690)	4,8 Ah
Rated capacity (according to specifications of cell manufacturer)	5,0 Ah
Rating (in accordance with UN 3480)	172,8 Wh
Max. charging current	7,5 A
Operating temperature	-20...40 °C
Weight	1,5 kg
Dimensions (L x W x H)	133 x 88 mm x 117

Standard charger Battery Power 36 V	
Nominal voltage	100...240 V
Frequency	50-60 Hz
Power consumption	0,3 A
Protective class	II
Nominal battery voltage	36 V
Max. charging current	0,5 A
Charging time for empty battery Battery Power 36/50	
– Charging time 80%, approx.	440 min
– Charging time 100%, approx.	565 min
Weight (without battery)	0,16 kg

Subject to technical changes.

## EU Declaration of Conformity

We hereby declare that the machine described below complies with the relevant basic safety and health requirements of the EU Directives, both in its basic design and construction as well as in the version put into circulation by us. This declaration shall cease to be valid if the machine is modified without our prior approval.

**Product:** High pressure cleaner

Type:	
1.117-200	1.117-2xx

Relevant EU Directives	
	2006/42/EC (+2009/127/EC)
	2014/30/EU
	2011/65/EU
	2000/14/EC

Applied harmonized standards	
EN 60335-1	EN 60335-1
–	EN 60335-2-29
EN 60335-2-79	EN 60335-2-79
EN 62233: 2008	EN 62233: 2008
EN 55014-1:2017	EN 55014-1:2017
EN 55014-2: 2015	EN 55014-2: 2015
–	EN 61000-3-2: 2014
–	EN 61000-3-3: 2013
EN 50581	EN 50581

Applied conformity evaluation method	
	2000/14/EC: Appendix V

Sound power level dB(A)	
Measured:	85
Guaranteed:	88

The signatories act on behalf of and with the authority of the company management.

  
H. Jenner  
Chairman of the Board of Management

  
S. Reiser  
Director Regulatory Affairs & Certification

Documentation supervisor:  
S. Reiser

Alfred Kärcher SE & Co. KG  
Alfred-Kärcher-Straße 28-40  
71364 Winnenden (Germany)  
Tel.: +49 7195 14-0  
Fax: +49 7195 14-2212

Winnenden, 2018/10/01

## Table des matières

Consignes de sécurité . . . . .	FR 5
Utilisation conforme . . . . .	FR 10
Protection de l'environnement . . . .	FR 10
Contenu de livraison . . . . .	FR 10
Description de l'appareil . . . . .	FR 10
Montage . . . . .	FR 10
Batterie . . . . .	FR 11
Mise en service . . . . .	FR 11
Fonctionnement . . . . .	FR 12
Transport . . . . .	FR 12
Entreposage . . . . .	FR 13
Nettoyage et entretien . . . . .	FR 13
Assistance en cas de panne . . . . .	FR 13
Accessoires et pièces de rechange	FR 14
Garantie . . . . .	FR 14
Caractéristiques techniques . . . . .	FR 15
Déclaration UE de conformité . . . . .	FR 15

## Consignes de sécurité



*Lire cette notice originale avant la première utilisation de votre appareil, se comporter selon ce qu'elle requiert et la conserver pour une utilisation ultérieure ou pour le propriétaire futur.*

*En plus des consignes figurant dans ce mode d'emploi, les règles générales de sécurité et de prévention des accidents imposées par la loi doivent être respectées.*

*Afin d'assurer un fonctionnement sans danger, les avertissements et les consignes placés sur l'appareil doivent être respectés.*

## Niveaux de danger

### **⚠ DANGER**

*Signale la présence d'un danger imminent entraînant de graves blessures corporelles et pouvant avoir une issue mortelle.*

### **⚠ AVERTISSEMENT**

*Signale la présence d'une situation éventuellement dangereuse pouvant entraîner de graves blessures corporelles et même avoir une issue mortelle.*

### **⚠ PRÉCAUTION**

*Remarque relative à une situation potentiellement dangereuse pouvant entraîner des blessures légères.*

### **ATTENTION**

*Remarque relative à une situation éventuellement dangereuse pouvant entraîner des dommages matériels.*

## Manipulation fiable

### **⚠ DANGER**

- *L'utilisateur doit utiliser l'appareil de façon conforme. Il doit prendre en considération les données locales et lors du maniement de l'appareil, il doit prendre garde aux tierces personnes, et en particulier aux enfants.*
- *Avant toute utilisation, vérifier l'état des composants importants, comme le flexible haute pression, la poignée pistolet et les dispositifs de sécurité. Remplacer immédiatement les composants endommagés. Ne pas mettre en service*

*un appareil avec des composants endommagés.*

- *Une utilisation incorrecte des jets haute pression peut présenter des dangers. Le jet ne doit pas être dirigé sur des personnes, des animaux, des installations électriques actives ni sur l'appareil lui-même.*
- *Ne jamais diriger le jet haute pression sur soi-même ni sur d'autres personnes dans le but de nettoyer les vêtements ou les chaussures.*
- *Le jet haute pression risque d'endommager les pneus/valves de véhicules et les pneus risquent d'éclater. Le premier indice d'endommagement est une décoloration du pneu. Des pneus/valves de véhicules endommagés présentent des dangers de mort. Il faut toujours se tenir au moins à 30 cm des pièces pour les laver au jet !*

#### **△ AVERTISSEMENT**

- *L'appareil ne doit jamais être utilisé si d'autres personnes se trouvent dans le rayon de portée de l'appareil, à moins que ces personnes ne portent des vêtements de protection.*
- *L'appareil ne doit jamais être utilisé par des enfants ni par des personnes non avisées.*
- *Cet appareil n'est pas destiné à être utilisé par des personnes ayant des capacités physiques, sensorielles ou*

*mentales réduites ou manquant d'expérience et/ou de connaissances, sauf si ces mêmes personnes sont sous la supervision d'une personne responsable de leur sécurité ou ont été formées à l'utilisation de l'appareil.*

- *Les enfants ne doivent pas jouer avec l'appareil.*
- *Surveiller les enfants pour s'assurer qu'ils ne jouent pas avec l'appareil.*

#### **△ PRÉCAUTION**

- *Avant d'effectuer toute opération avec ou sur l'appareil, en assurer la stabilité afin d'éviter tout accident ou tout endommagement dû à une chute de l'appareil.*
- *Le jet d'eau sortant de la buse haute pression provoque une force de recul sur la poignée pistolet. Veiller à adopter une position stable et à tenir la poignée et la lance fermement.*
- *Ne jamais laisser l'appareil sans surveillance lorsqu'il est en marche.*

#### **ATTENTION**

- *Lors de pauses prolongées, mettre l'appareil hors service au niveau de l'interrupteur d'appareil.*
- *Ne pas exploiter l'appareil à des températures inférieures à 0 °C.*

## Autres dangers

### **⚠ DANGER**

- *Il est interdit d'utiliser l'appareil dans des domaines présentant des risques d'explosion.*
- *Ne jamais laver au jet des objets contenant des substances nocives (par exemple de l'amiante).*
- *Ne pas pulvériser de liquides inflammables.*
- *Ne jamais aspirer des liquides contenant des solvants ni des acides ou des solvants non dilués, tels que par exemple de l'essence, du diluant pour peinture ou du fioul ! Le nuage de pulvérisation est extrêmement inflammable, explosif et toxique. Ne pas utiliser d'acétone, d'acides ni de solvants non dilués, du fait de leur effet corrosif sur les matériaux constituant l'appareil.*
- *Tenir les feuilles d'emballage hors de la portée d'enfants - Risque d'asphyxie !*

### **⚠ AVERTISSEMENT**

- *Conformément à la réglementation en vigueur, l'appareil ne doit pas être exploité sans système de séparation sur le réseau d'eau potable. S'assurer que le raccord d'eau auquel le nettoyeur haute pression est relié pour son exploitation est équipé d'un système de séparation conforme à la norme EN 12729 type BA.*

- *L'eau qui s'est écoulée à travers un séparateur système est classifiée comme non potable.*
- *les flexibles haute pression, les armatures et les raccords sont importants pour la sécurité de l'appareil. N'utiliser que des flexibles haute pression, des armatures et des raccords recommandés par le fabricant.*
- *En cas de séparation du flexible d'amenée ou haute pression, de l'eau chaude peut s'échapper des raccords pendant le fonctionnement.*

### **⚠ PRÉCAUTION**

- *Tenir compte du poids de l'appareil (voir les caractéristiques techniques), lors du choix de son emplacement d'entreposage et de son transport, afin d'éviter tout accident ou toute blessure.*

## Travail avec le détergent

### **⚠ AVERTISSEMENT**

- *Cet appareil a été développé pour l'utilisation de détergents ayant été fournis ou recommandés par le fabricant. L'utilisation d'autres détergents ou d'autres produits chimiques peut nuire à la sécurité de l'appareil.*
- *La mauvaise utilisation de détergents peut entraîner de sérieuses blessures ou des intoxications.*

- *Conserver les produits de nettoyage hors de la portée des enfants.*

## **Dispositifs de sécurité**

### **△ PRÉCAUTION**

*Le but des dispositifs de sécurité est de protéger l'utilisateur. Ils ne doivent en aucun cas être transformés ou désactivés.*

### **Interrupteur principal**

*L'interrupteur principal empêche un fonctionnement involontaire de l'appareil.*

### **Dispositif de verrouillage du pistolet haute pression**

*Le dispositif de verrouillage bloque le levier du pistolet haute pression et empêche un démarrage non désiré de l'appareil.*

### **Fonction arrêt automatique**

*Si le levier est relâché au niveau du pistolet haute pression, le pressostat coupe la pompe et le jet haute pression est arrêté. Si le levier est tiré, la pompe est remise en service.*

### **Marche à sec**

*L'appareil s'éteint automatiquement au bout de 2 minutes pour éviter tout dommage sur la pompe haute pression.*

## **Équipements de protection personnels**

### **△ PRÉCAUTION**

- *Pour se protéger contre les éclaboussures ou les poussières, porter le cas échéant des vêtements et des lunettes de protection.*

- *Aucun aérosol ne peut être créé pendant l'utilisation de nettoyeurs haute pression. L'inhalation d'aérosols peut entraîner des dommages sur la santé.*
- *En fonction de l'application, il est possible d'utiliser des buses complètement blindées (p. ex. nettoyeur de surface) pour le nettoyage haute pression, car elles réduisent sensiblement l'émission d'aérosols aqueux.*
- *L'utilisation d'une tel blindage ne s'avère pas possible pour toutes les applications.*
- *Si l'utilisation d'une buse intégralement blindée s'avère impossible, utiliser alors un masque respiratoire de la classe FFP 2 ou un masque comparable, en fonction de l'environnement à nettoyer.*

## **Symboles sur l'appareil**



*Ne pas diriger le jet haute pression sur des personnes, des animaux, un équipement électrique actif ou sur l'appareil lui-même. Mettre l'appareil à l'abri du gel.*



*L'appareil ne doit pas être directement raccordé au réseau public d'eau potable.*

## Consignes de sécurité chargeur

### **⚠ DANGER**

- Avant toute utilisation, contrôler l'absence de dommage sur le bloc secteur, le câble de liaison, l'adaptateur d' batterie et le bloc de la batterie. Ne plus utiliser et remplacer les appareils endommagés.
- Ne pas ouvrir le chargeur. En cas de dommage ou de défaut, remplacer impérativement le chargeur.
- Ne pas utiliser l'appareil de charge dans un environnement où il y a un risque de explosion.
- Ne jamais saisir la fiche secteur ni la prise de courant avec des mains humides.
- Ne pas utiliser l'appareil de charge en état sale ou mouillé.
- Ne pas charger des piles (cellule primaire), risque d'explosion.

### **⚠ PRÉCAUTION**

- La tension de réseau doit correspondre à la tension indiquée sur la plaque signalétique de l'appareil de charge.
- Ne utiliser l'appareil de charge que pour le chargement des groupes d'accumulateurs autorisés.
- Chargez la batterie uniquement avec le chargeur d'origine fourni ou avec un chargeur autorisé par KÄRCHER.

## ATTENTION

- Ne pas porter le chargeur par le câble de liaison.
- Tenir le câble de liaison éloigné de la chaleur, de bords vifs, d'huile et des pièces de l'appareil mobiles.
- Ne pas couvrir le bloc secteur.
- Éviter les câbles de rallonge équipés de prises multiples et l'utilisation simultanée de plusieurs appareils.
- Ne pas enrouler le câble de liaison autour du bloc secteur ou de l'adaptateur de batterie pour éviter tout dommage.

## Symboles sur le chargeur



Protéger l'appareil de charge de l'humidité et déposer dans un endroit sec. L'utilisation de l'appareil est appropriée uniquement pour l'intérieur, ne pas exposer l'appareil à la pluie.



Le chargeur dispose d'un fusible de 1 ampère intégré.



Le chargeur répond aux exigences de la classe de protection II.

## Consignes de sécurité pour la batterie

**Lire impérativement les consignes de sécurité accompagnant la batterie et les respecter lors de l'utilisation !**



## Utilisation conforme

Ce nettoyeur haute pression ne doit être utilisé que pour un usage privé :

- pour le nettoyage de machines, véhicules, bâtiments, outils, façades, terrasses, outils de jardinage etc. avec un jet d'eau sous pression (et si besoin en ajoutant des détergents).
- avec des accessoires, pièces de rechange et détergents homologués par KÄRCHER. Veuillez respecter les consignes livrées avec les détergents.

## Protection de l'environnement



Les anciens modèles contiennent des matériaux précieux recyclables qui doivent être amenés à un lieu de recyclage. Les batteries et les accumulateurs contiennent des substances ne devant pas être tout simplement jetées. Veuillez éliminer les anciens appareils ainsi que les batteries ou les accumulateurs d'une manière respectueuse de l'environnement.

Les appareils électriques et électroniques renferment souvent des composants qui peuvent représenter un danger potentiel pour l'intégrité physique et l'environnement s'ils sont mal utilisés ou éliminés. Ces composants sont pourtant nécessaires au bon fonctionnement de l'appareil. Les appareils qui présentent ce symbole ne doivent pas être jetés avec les déchets ménagers.



Les matériels d'emballage sont recyclables. Éliminez l'emballage d'une manière respectueuse de l'environnement.



Tous travaux de nettoyage produisant des eaux usées contenant de l'huile, par exemple un nettoyage de moteur ou de bas de caisse, doivent uniquement être effectués à des postes de lavage équipés d'un séparateur d'huile.



Les travaux avec du détergent ne doivent être faits que sur des plans de travail étanches aux liquides, avec raccord à la canalisation d'eaux usées. Ne pas laisser le détergent s'infiltrer dans les eaux ou dans le sol.

### Instructions relatives aux ingrédients (REACH)

Les informations actuelles relatives aux ingrédients se trouvent sous :

[www.kaercher.com/REACH](http://www.kaercher.com/REACH)

## Contenu de livraison

L'étendue de la fourniture de votre appareil figure sur l'emballage. Lors du déballage, contrôler l'intégralité du matériel.

S'il manque des accessoires ou en cas de dommages imputables au transport, informer immédiatement le revendeur.

## Description de l'appareil

Ces instructions de service décrivent l'équipement maximum. Suivant le modèle, la fourniture peut varier (voir l'emballage).

### Illustrations, voir dépliant page 3

- 1 Plaque signalétique
- 2 Raccord haute pression
- 3 Interrupteur principal "0/OFF" / "I/ON"
- 4 Déverrouillage de la batterie
- 5 Compartiment à accumulateur
- 6 Poignée de transport
- 7 Rangement pour pistolet haute pression
- 8 Support pour la lance
- 9 Dispositif d'aspiration du détergent (avec filtre)
- 10 Raccord pour l'arrivée d'eau
- 11 Arrivée d'eau avec tamis intégré
- 12 Pistolet haute pression
- 13 Écran du pistolet haute pression MIX / STANDARD / BOOST
- 14 Dispositif de verrouillage du pistolet haute pression
- 15 Bouton poussoir pour séparer le flexible haute pression du pistolet haute pression
- 16 Flexible haute pression
- 17 Lance avec rotabuse  
Mode travail : BOOST  
Pour les encrassements coriaces (autonomie de la batterie plus courte)
- 18 Lance avec buse haute pression  
Mode travail : STANDARD  
Pour des tâches de nettoyage normales (autonomie de la batterie plus longue)

### \* Option

#### 19 Chargeur standard Battery Power 36 V

- A Contacts de charge
- B Adaptateur de batteries
- C Câbles de connexion
- D Bloc secteur

#### 20 Bloc-batterie Battery Power 36/50

- A Écran du bloc-batterie
- B Contacts
- C Plaque signalétique
- D Logement

### \*\* Nécessaire en supplément

- 21 Flexible renforcé avec raccord standard.
  - Diamètre minimal 1/2 pouce (13 mm)
  - Longueur minimale 7,5 m
- 22 Tuyau d'aspiration KÄRCHER SH 5 (référence 2.643-100.0)

## Montage

Monter les pièces jointes en vrac à l'appareil avant la mise en service.

### Illustrations, voir dépliant page 4

Figure : **A**

→ Fixer la poignée de transport.

Figure : **B**

→ Visser le raccord à l'arrivée d'eau de l'appareil.



## Batterie

Pour le fonctionnement de l'appareil un bloc-batterie Battery Power 36/50 ou Battery Power + 36/75 ainsi qu'un chargeur de la plateforme KÄRCHER 36 V - sont nécessaires.



**Remarque :** Le bloc-batterie Battery Power 36/25 ne peut pas être utilisé.

### Écran du bloc-batterie

Le bloc-batterie est équipé d'un écran qui donne en permanence des informations sur l'état de charge, le progrès de la charge et la durée de service restante. Les messages d'erreur éventuels sont également affichés. Selon l'appareil utilisé, l'affichage tourne lorsque le bloc-batterie est inséré.

**Remarque :** Les blocs-batterie neufs ne sont que pré-chargés et doivent être entièrement chargés avant leur première utilisation.

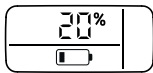
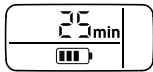
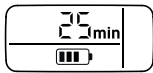
L'écran est activé lors du premier cycle de charge.

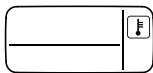
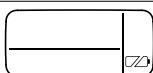
Affichage	Signification
<b>Stocker la batterie</b>	
	État de charge du bloc-batterie lorsque qu'il n'est pas utilisé.
<b>Utiliser la batterie</b>	
	Durée de service restante du bloc-batterie.
<b>Charger la batterie</b>	
	Temps de recharge restant du bloc-batterie lors de la recharge.
	Bloc-batterie pleinement rechargé.
<b>Indicateur de défauts</b>	
	Température du bloc-batterie en dehors des limites autorisées ou désactivé en raison d'un court-circuit (voir Aide en cas de dérangements).
	Bloc-batterie défectueux et désactivé par sécurité. Ne plus utiliser le bloc-batterie et l'éliminer conformément à la réglementation en vigueur.

### Charger la batterie

#### ⚠ PRÉCAUTION

Risque de se blesser et risque d'endommagement par explosion de la batterie ! Charger les blocs-batterie uniquement avec le chargeur prévu.

Figure : **C**

- Pousser le bloc de batteries dans l'adaptateur de batteries du chargeur.
- Brancher le bloc secteur dans une prise de courant.
- Le cycle de charge débute automatiquement.

- Pendant le cycle de charge, l'écran du bloc de batteries affiche le temps de charge restant en minutes.
- Le cycle de charge est terminé lorsque l'écran du bloc de batteries affiche 100%.

**Remarque :** Si rien n'est indiqué sur l'écran lorsque le bloc-batterie se trouve dans le chargeur, la capacité de service de la batterie est épuisée ou très basse. Dès que le bloc-batterie est suffisamment rechargé, l'écran affiche le temps de recharge restant. **Si aucun affichage n'apparaît après un certain temps, cela signifie que le bloc-batterie est défectueux et qu'il doit être remplacé.**

- Après la charge, débrancher l'adaptateur de batteries du bloc de batteries.
- Débrancher le bloc secteur de la prise de courant.

**Remarque :**

- Pour que l'affichage de l'état de charge fonctionne correctement, le bloc-batterie doit être déchargé lors de la première utilisation jusqu'à la mise hors tension de l'appareil.
- Les blocs-batterie neufs atteignent leur pleine capacité après env. 5 cycles de charge et décharge.
- Recharger les bloc-batterie qui n'ont pas été utilisés sur une période prolongée avant de les utiliser.
- La puissance d'un bloc-batterie baisse à une température en dessous de 0° C.
- Un stockage prolongé à une température au-dessus de 20° C peut diminuer la capacité du bloc-batterie.

### Mise en service

#### ATTENTION

Ne pas exposer appareil et bloc-batterie au soleil.

→ Gérer l'appareil sur une surface plane.

Figure : **D**

→ Connecter le flexible haute pression avec le raccord haute pression de l'appareil.

Figure : **E**

→ Enficher le flexible haute pression dans la poignée-pistolet jusqu'à ce qu'il s'enclenche de manière audible.

**Remarque :** Veiller à un alignement correct du nippel de raccordement.

→ Contrôler que la connexion est bien fixée en tirant sur le flexible haute pression.

### Insérer la batterie

#### ⚠ PRÉCAUTION

Risque de blessure et d'endommagement ! Veiller à ce que le pack de batteries s'enclenche correctement.

Figure : **F**

→ Pousser le bloc-batterie chargé dans le logement de l'appareil.

### Alimentation en eau

Données de raccordement, voir plaque signalétique / caractéristiques techniques

Respecter les prescriptions de votre société distributrice en eau.

#### ATTENTION

Des impuretés dans l'eau peuvent endommager la pompe haute pression et les accessoires. Il est recommandé d'utiliser le filtre à eau KÄRCHER (accessoires spéciaux, référence 4.730-059).

## Raccordement à la conduite d'eau du réseau public

### ATTENTION

Les coupleurs de flexibles en métal avec Aquastop peuvent être à l'origine d'un endommagement de la pompe ! N'utiliser par conséquent qu'un coupleur de flexible en plastique ou le coupleur de flexible en liaison de KÄRCHER.

- Enfiler le flexible d'arrivée d'eau sur le raccord sur le raccord d'alimentation en eau.
- Raccorder le flexible d'eau à l'alimentation en eau.
- Ouvrir le robinet d'eau complètement.

### Aspiration d'eau depuis des réservoirs ouverts

Ce nettoyeur haute pression est approprié pour aspirer de l'eau de surface, p. ex. à partir de tonneaux d'eau de pluie ou d'étangs (hauteur d'aspiration maximale indiquée dans les caractéristiques techniques) avec le tuyau d'aspiration KÄRCHER SH 5.

- Visser le flexible d'aspiration sur le raccord d'eau de l'appareil et l'accrocher dans la source d'eau (par ex. réservoir de pluie).

### Purger l'appareil

- Interrupteur principal sur "I/ON".
- Déverrouiller le levier du pistolet haute pression.
- Tirer le levier, l'appareil se met en service.
- Laisser l'appareil en service (2 minutes au maximum) jusqu'à ce que l'eau ressorte sans bulles au niveau de la poignée-pistolet.
- Relâcher le levier du pistolet haute pression.
- Verrouiller le levier du pistolet haute pression.

### Fonctionnement

**Remarque :** L'appareil se désactive automatiquement au bout d'une marche à sec de 2 minutes. Remarques concernant le redémarrage, voir le chapitre « Aide en cas de défauts ».

### Fonctionnement à haute pression

#### ⚠ PRÉCAUTION

Une distance d'au moins 30 cm entre la lance et les surfaces peintes est nécessaire pour éviter tout endommagement.

### ATTENTION

Ne pas nettoyer les pneus, la carrosserie ou les surfaces sensibles telles que le bois avec la rotabuse pour éviter tout endommagement.

Figure : **G**

- Insérer la lance dans le pistolet haute pression et la fixer en effectuant une rotation à 90 °.
- Interrupteur principal sur "I/ON".
- Déverrouiller le levier du pistolet haute pression.
- Tirer le levier, l'appareil se met en service. Le mode de travail s'affiche à l'écran du pistolet haute pression.

**Remarque :** Le bloc-batterie a besoin d'un moment pour être opérationnel, l'appareil démarre au bout de 4 secondes maximum.

**Remarque :** Pendant l'utilisation, l'écran du bloc-batterie affiche le temps restant.

### Fonctionnement avec détergent

**Remarque :** L'ajout de détergent est uniquement possible en mode basse pression.

#### ⚠ DANGER

Lors de l'utilisation de détergents, la fiche de données de sécurité du fabricant du détergent doit être respec-

tée, notamment les remarques relatives à l'équipement de protection personnel.

- Tirer le flexible d'aspiration pour le détergent du logement à la longueur souhaitée.
  - Plonger le flexible d'aspiration pour le détergent dans un récipient contenant une solution de détergent.
  - Séparer la lance de la poignée-pistolet. Travailler uniquement avec la poignée-pistolet. Mode travail : MIX
- Remarque :** Ainsi, la solution de détergent est mélangée au jet d'eau lors du fonctionnement.

### Méthode de nettoyage conseillée

- Pulvériser le détergent sur la surface sèche et laisser agir sans toutefois le laisser sécher complètement.
- Retirer les saletés dissoutes au moyen du jet haute pression.

### Interrompre le fonctionnement

- Relâcher le levier du pistolet haute pression. **Remarque :** Si le levier est relâché, l'appareil se met hors service. La haute pression est conservée dans le système.
- Verrouiller le levier du pistolet haute pression.
- En cas de pauses de longue durée (plus de 5 minutes), mettre en plus l'appareil hors service avec l'interrupteur "0/OFF".

### Fin de l'utilisation

#### ⚠ PRÉCAUTION

Séparer le tuyau haute pression du pistolet haute pression ou de l'appareil uniquement quand il n'y a pas de pression dans le système.

- Après le travail avec le détergent : exploiter l'appareil pendant 1 minute environ pour le rincer.
- Relâcher le levier du pistolet haute pression.
- Mettre l'appareil hors service "0/OFF".
- Fermer le robinet d'eau.
- Presser le levier du pistolet haute pression afin d'éliminer la pression encore présente dans le système.
- Verrouiller le levier du pistolet haute pression.
- Séparer l'appareil de l'alimentation en eau.

### Retirer la batterie

Après le travail, retirer le pack de batteries de l'appareil.

Figure : **H**

- Appuyer le déverrouillage vers le bas.
- Sortir le bloc-batterie vers l'avant.
- Charger le pack de batteries après le travail.

**Remarque :** Recharger les batteries, même partiellement déchargées, après l'utilisation.

### Transport

#### ⚠ PRÉCAUTION

Risque de blessure et d'endommagement ! Respecter le poids de l'appareil lors du transport.

### Transport manuel

- Soulever l'appareil avec la poignée et le porter.

### Transport dans des véhicules

- Freiner l'appareil pour l'empêcher de glisser et de basculer.

## Batterie

La batterie Lithium-Ion est soumise aux exigences de la loi sur les marchandises dangereuses et peut être transportée par l'utilisateur sans autres restrictions dans la zone de circulation publique.

En cas d'expédition par des tiers (entreprises de transport), observer les exigences particulières sur l'emballage ainsi que la désignation.

Utilisez la batterie uniquement si son boîtier est intact. Collez les contacts apparents et emballez la batterie de manière solide et sécurisée. Elle ne doit pas pouvoir bouger d'ans l'emballage.

Veuillez respecter également les directives nationales.

## Entreposage

### ⚠ **PRÉCAUTION**

*Risque de blessure et d'endommagement !*

*Tenir compte du poids de l'appareil lors du stockage.*

## Ranger l'appareil

- ➔ Gérer l'appareil sur une surface plane.
- ➔ Séparer la lance du pistolet haute pression.
- ➔ Enclencher le tube d'acier uniquement dans le support de tube d'acier.
- ➔ Appuyer sur la touche de séparation du pistolet haute pression et retirer le flexible haute pression du pistolet haute pression.
- ➔ Insérer le pistolet haute pression dans le logement prévu pour le pistolet haute pression.
- ➔ Pousser le logement du couplage rapide pour le flexible haute pression dans le sens de la flèche et sortir le flexible haute pression.
- ➔ Ranger le flexible haute pression sur l'appareil.

En cas de stockage prolongé, par ex. en hiver, respecter en plus les recommandations fournies au chapitre Entretien.

## Protection antigel

### **ATTENTION**

*Des appareils et des accessoires qui n'ont pas été complètement vidés peuvent être détruits par le gel. Vider complètement l'appareil et les accessoires et les mettre à l'abri du gel.*

Pour éviter des dommages :

- ➔ Vider complètement l'eau de l'appareil : Mettre l'appareil en service sans le flexible haute pression raccordé et sans alimentation d'eau raccordé (max. 1 min.) et attendre jusqu'à ce qu'il ne sorte plus d'eau du raccord haute pression. Désactiver l'appareil.
- ➔ Conserver l'appareil et l'intégralité des accessoires dans un endroit à l'abri du gel.

## Batterie

### **ATTENTION**

*Risque d'endommagement ! Stocker des packs de batteries uniquement dans des pièces avec une humidité de l'air basse et inférieures à 20 °C.*

Cet appareil doit uniquement être entreposé en intérieur.

Le bloc-batterie indique son état de charge actuel sur l'écran, même sans être raccordé à un chargeur.

Si l'écran du bloc-batterie s'éteint pendant le stockage, cela indique que la capacité de service de la batterie est épuisée et l'écran a été désactivé. Veuillez recharger le bloc-batterie le plus rapidement possible.

## Nettoyage et entretien

### ⚠ **DANGER**

*Risque de court-circuit !*

*Ne nettoyez pas l'appareil avec un flexible ou jet d'eau sous forte pression.*

*Pour les travaux sur l'appareil, couper l'appareil et retirer la batterie.*

### ⚠ **ATTENTION**

*Risque d'endommagement !*

*N'utilisez pas de détergents abrasifs ou agressifs pour le nettoyage.*

## Nettoyage du tamis de l'arrivée d'eau

Nettoyer régulièrement le tamis dans le raccord d'alimentation en eau.

### **ATTENTION**

*Le tamis ne doit pas être endommagé.*

- ➔ Retirer le raccord du raccord d'alimentation en eau.

Figure : 

- ➔ Enlever le tamis avec une pince plate.
- ➔ Nettoyer le tamis sous l'eau courante.
- ➔ Remettre en place le tamis dans le raccord d'alimentation en eau.

## Entretien

- ➔ Vérifier l'absence d'encrassement sur les contacts de charge et l'adaptateur de batteries, les nettoyer si nécessaire.
- ➔ Procéder à un chargement intermédiaire des packs de batteries stockés pendant une longue période.

## Assistance en cas de panne

### ⚠ **DANGER**

*Seul le service après-vente agréé est autorisé à effectuer des travaux de réparation ou des travaux concernant les pièces électriques de l'appareil.*

Il est possible de résoudre des pannes sans trop grande gravité en utilisant la liste suivante.

En cas de doute, s'adresser au service après-vente agréé.

## L'appareil ne fonctionne pas

- ➔ Actionner le levier du pistolet haute pression, l'appareil se met en service.
- ➔ La batterie n'est pas bien placée dans le support d'accumulateur, pousser la batterie dans le support d'accumulateur et l'enclencher.
- ➔ Le bloc-batterie surcharge, laisser refroidir le bloc-batterie.
- ➔ Etat de charge de la batterie trop faible (voir l'écran), recharger la batterie, si besoin.
- ➔ Batterie ou chargeur défectueux, remplacer la batterie ou le chargeur par de nouveaux accessoires.

## L'appareil se met hors service de manière autonome.

- Après 2 minutes de marche à vide.
- En cas de risque de surchauffe du bloc-batterie.

### **Redémarrage :**

- ➔ Si nécessaire, laisser refroidir le bloc-batterie.
- ➔ Mettre l'appareil hors service "0/OFF".
- ➔ Interrupteur principal sur "I/ON".

### L'appareil ne monte pas en pression

- Purger l'appareil : Mettre l'appareil en service sans flexible haute pression et attendre (max. 2 minutes) jusqu'à ce qu'il s'écoule de l'eau sans bulle du raccord haute pression. Mettre l'appareil hors tension et raccorder le flexible haute pression.
- Contrôler l'alimentation en eau.
- Enlever le tamis de l'arrivée d'eau à l'aide d'une pince et le nettoyer à l'eau courante.

### Fluctuations de pression importantes

- Nettoyer la buse à haute pression : Ôtez les salissures situées dans l'orifice de la buse à l'aide d'une aiguille et rincez-la avec de l'eau.
- Contrôler la quantité d'eau alimentée.

### Le détergent n'est pas aspirée

- Séparer la lance de la poignée-pistolet. Travailler uniquement avec la poignée-pistolet.
- Nettoyer le filtre situé sur le flexible d'aspiration du détergent.
- Vérifier que le flexible d'aspiration à détergent n'est plié en aucun endroit.

### Appareil non étanche

- Un défaut d'étanchéité en goutte-à-goutte de l'appareil peut survenir sous certaines conditions techniques. Si la fuite est importante, contacter le service après-vente Kärcher agréé.

### Messages d'erreur à l'écran

#### Défaut lors du chargement

**L'écran est allumé, le témoin lumineux est allumé en vert en continu sur l'appareil, mais le bloc-batterie ne se recharge pas**

Chargeur défectueux. Remplacez le chargeur.

**L'écran est éteint, le bloc-batterie ne se recharge pas.**

Le bloc-batterie est éventuellement entièrement déchargé. Attendre et vérifier si l'écran affiche la durée de charge restante après quelques instants. Si ce n'est pas le cas, le bloc-batterie est défectueux. Remplacez le bloc-batterie.

**L'écran affiche le symbole de température, le bloc-batterie ne se recharge pas.**

Température du bloc-batterie trop basse/trop élevée. Amener le bloc-batterie dans un environnement à température moyenne. Attendre que la température du bloc-batterie soit de nouveau normale. Le cycle de charge débute alors automatiquement.

#### Défaut en cours de fonctionnement

**Le symbole de température apparaît sur l'écran**

Température du bloc-batterie trop basse/trop élevée. Amener le bloc-batterie dans un environnement à température moyenne. Attendre que la température du bloc-batterie soit de nouveau normale.

En cas de court-circuit, le bloc-batterie est désactivé pendant 30 secondes avant d'être utilisé à nouveau. Si le court-circuit se répète, le bloc-batterie est désactivé de façon permanente. Raccordez le bloc-batterie au chargeur pour le déverrouiller.

#### Défaut en cours de fonctionnement

**L'écran indique une durée de service restante 0, l'appareil s'éteint.**

Le bloc-batterie est déchargé. Veuillez recharger le bloc-batterie.

#### Défaut en cours de stockage

**L'écran n'indique plus de capacité résiduelle**

Le bloc-batterie est déchargé. Veuillez recharger le bloc-batterie.

**L'écran indique une capacité résiduelle de 70%, bien que le bloc-batterie vient d'être rechargé.**

Le bloc-batterie se trouve en mode entrepôt automatique. Celui-ci est activé si la batterie n'a pas été utilisée pendant plus de 21 jours. Cette fonction protège les cellules de batterie d'un vieillissement rapide et augmente la durée de vie. Rechargez le bloc-batterie entièrement avant la prochaine utilisation.

#### Erreur générale

**L'écran affiche le symbole de batterie ajouré.**

Bloc-batterie défectueux et désactivé par sécurité. Ne plus utiliser le bloc-batterie et l'éliminer conformément à la réglementation en vigueur.

### Accessoires et pièces de rechange

N'utiliser que des accessoires et pièces de rechange d'origine, ils garantissent le bon fonctionnement de l'appareil.

#### Accessoires en option

- Des chargeurs rapides et des batteries de plus grande capacité sont disponibles en tant qu'accessoires spéciaux.

**Remarque :** L'appareil fonctionne uniquement avec des batteries de 36 V et n'est pas compatible avec les batteries de 18 V.

#### Remarques sur la batterie et le chargeur

- Les accumulateurs/chargeurs non inclus dans l'étendue de livraison ou dont vous avez besoin en supplément sont disponibles en tant qu'accessoires spéciaux et peuvent être achetés ultérieurement.
- Avant d'utiliser le chargeur rapide et le pack d'accumulateurs, veuillez consulter le manuel d'utilisation de l'appareil utilisé et les consignes de sécurité jointes.
- Des informations sur le manuel d'utilisation pour les packs d'accumulateurs ainsi que les accessoires et pièces de rechange sont disponibles sur le site Internet [www.kaercher.com](http://www.kaercher.com).

### Garantie

Dans chaque pays, les conditions de garantie en vigueur sont celles publiées par notre société de distribution responsable. Les éventuelles pannes sur l'appareil sont réparées gratuitement dans le délai de validité de la garantie, dans la mesure où celles-ci relèvent d'un défaut matériel ou d'un vice de fabrication. En cas de recours en garantie, adressez-vous à votre revendeur ou au service après-vente agréé le plus proche munis de votre preuve d'achat.

Vous trouverez les adresses sous :  
[www.kaercher.com/dealsearch](http://www.kaercher.com/dealsearch)

## Caractéristiques techniques

### Appareil

Tension nominale accumulateur	36 V
Puissance	1,1 kW
Degré de protection	IPX5
Heures de service avec chargement complet de la batterie (max.)	
- Mode produit d'entretien	29 min
- Mode standard	14 min
- Mode Boost	8 min

### Arrivée d'eau

Température d'alimentation (max.)	40 °C
Pression d'alimentation (max.)	1,2 MPa
Hauteur d'aspiration (max.)	0,5 m

### Performances

Pression de service	7,4 MPa
Pression maximale admissible	11,0 MPa
Débit (eau)	5,5 l/min
Débit maximum	5,8 l/min
Débit (détergent)	0,3 l/min
Force de recul du pistolet haute pression	11 N

### Dimensions et poids

Poids, opérationnel avec accessoires	6,9 kg
Dimensions (L x l x h)	245 x 303 mm x 629

### Valeurs déterminées selon EN 60335-2-79

Valeur de vibrations bras-main	1,3 m/s <sup>2</sup>
Incertitude K	0,6 m/s <sup>2</sup>
Niveau de pression acoustique L <sub>pA</sub>	72 dB(A)
Incertitude K <sub>pA</sub>	3 dB(A)
Niveau de pression acoustique L <sub>WA</sub> + incertitude K <sub>WA</sub>	88 dB(A)

### Bloc-batterie Battery Power 36/50

Type d'accumulateur	Li-Ion
Tension nominale accumulateur	36 V
Capacité nominale (selon CEI/EN 61690)	4,8 Ah
Capacité nominale (selon l'indication du fabricant des piles)	5,0 Ah
Puissance nominale (selon UN 3480)	172,8 Wh
Courant de chargement max.	7,5 A
Température de service	-20...40 °C
Poids	1,5 kg
Dimensions (L x l x h)	133 x 88 mm x 117

### Chargeur standard Battery Power 36 V

Tension nominale	100...240 V
Fréquence	50-60 Hz
Courant absorbée	0,3 A
Classe de protection	II <input type="checkbox"/>
Tension nominale accumulateur	36 V
Courant de chargement max.	0,5 A
Temps de charge d'un accumula- Battery Power 36/50 teur vide	
- Durée de la charge 80%, env.	440 min
- Durée de la charge 100%, env.	565 min
Poids (sans accumulateur)	0,16 kg

Sous réserve de modifications techniques.

## Déclaration UE de conformité

Nous certifions par la présente que la machine spécifiée ci-après répond de par sa conception et son type de construction ainsi que de par la version que nous avons mise sur le marché aux prescriptions fondamentales stipulées en matière de sécurité et d'hygiène par les directives européennes en vigueur. Toute modification apportée à la machine sans notre accord rend cette déclaration invalide.

**Produit :** Nettoyeur haute pression

**Type :**

1.117-200 | 1.117-2xx

**Directives européennes en vigueur :**

2006/42/CE (+2009/127/CE)  
2014/30/UE  
2011/65/UE  
2000/14/CE

**Normes harmonisées appliquées :**

EN 60335-1	EN 60335-1
-	EN 60335-2-29
EN 60335-2-79	EN 60335-2-79
EN 62233: 2008	EN 62233: 2008
EN 55014-1:2017	EN 55014-1:2017
EN 55014-2: 2015	EN 55014-2: 2015
-	EN 61000-3-2: 2014
-	EN 61000-3-3: 2013
EN 50581	EN 50581

**Procédures d'évaluation de la conformité**

2000/14/CE: Annexe V

**Niveau de puissance acoustique dB(A)**

Mesuré:	85
Garanti:	88

Les signataires agissent sous ordre et avec le pouvoir de la direction.



H. Jenner  
Chairman of the Board of Management

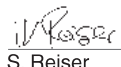

S. Reiser  
Director Regulatory Affairs & Certification

Responsable de la documentation :  
S. Reiser

Alfred Kärcher SE & Co. KG  
Alfred-Kärcher-Straße 28-40  
71364 Winnenden (Germany)  
Tel.: +49 7195 14-0  
Fax: +49 7195 14-2212

Winnenden, 2018/10/01

## Indice

Norme di sicurezza . . . . .	IT 5
Uso conforme a destinazione . . . . .	IT 10
Protezione dell'ambiente. . . . .	IT 10
Fornitura . . . . .	IT 10
Descrizione dell'apparecchio . . . . .	IT 10
Montaggio . . . . .	IT 10
Unità accumulatore. . . . .	IT 11
Messa in funzione. . . . .	IT 11
Funzionamento . . . . .	IT 12
Trasporto . . . . .	IT 12
Supporto . . . . .	IT 13
Cura e pulizia . . . . .	IT 13
Guida alla risoluzione dei guasti . . . . .	IT 13
Accessori e ricambi. . . . .	IT 14
Garanzia . . . . .	IT 14
Dati tecnici . . . . .	IT 15
Dichiarazione di conformità UE. . . . .	IT 15

## Norme di sicurezza



*Prima di utilizzare l'apparecchio per la prima volta, leggere le presenti istruzioni originali, seguirle e conservarle per un uso futuro o in caso di rivendita dell'apparecchio.*

*Osservare sempre sia le indicazioni riportate nelle istruzioni, sia le norme vigenti in materia di sicurezza/antinfortunistica.*

*Le targhette di avvertimento poste sull'apparecchio forniscono importanti indicazioni in materia di sicurezza.*

## Livelli di pericolo

### **⚠ PERICOLO**

*Indica un pericolo imminente che determina lesioni gravi o la morte.*

### **⚠ AVVERTIMENTO**

*Indica una probabile situazione pericolosa che potrebbe determinare lesioni gravi o la morte.*

### **⚠ PRUDENZA**

*Indica una probabile situazione pericolosa che potrebbe causare lesioni leggere.*

### **ATTENZIONE**

*Indica una probabile situazione pericolosa che potrebbe determinare danni alle cose.*

## Uso sicuro

### **⚠ PERICOLO**

- *L'utente deve utilizzare l'apparecchio in modo conforme alla sua destinazione. Esso deve rispettare le condizioni del luogo e durante il lavoro con l'apparecchio, fare attenzione alle persone presenti sul luogo circostante.*
- *Prima di ogni utilizzo dell'apparecchio verificare i componenti principali, come tubo flessibile ad alta pressione, pistola di spruzzo e i dispositivi di sicurezza riportano dei danni. Sostituire immediatamente i componenti danneggiati. Non mettere in funzione l'apparecchio con componenti danneggiati.*

■ *Getti ad alta pressione possono risultare pericolosi se usati in modo non conforme a destinazione. Il getto non va mai puntato su persone, animali, equipaggiamenti elettrici attivi o sull'apparecchio stesso.*

■ *Non puntare il getto ad alta pressione su altri o su se stessi per pulire indumenti o calzature.*

■ *Pneumatici/ valvole di pneumatici possono essere danneggiati e scoppiare a causa del getto ad alta pressione. Il primo segno è dato dal cambiamento del colore del pneumatico. Pneumatici/ valvole di pneumatici danneggiati possono essere pericolosissimi e causare la morte. Mantenere una distanza del getto di almeno 30 cm durante la pulizia!*

#### **⚠ AVVERTIMENTO**

■ *Non utilizzare l'apparecchio in presenza di persone nelle immediate vicinanze, a meno che non indossino indumenti protettivi adeguati.*

■ *L'apparecchio non deve essere utilizzato da bambini e da persone non autorizzate.*

■ *Questo apparecchio non è indicato per essere usato da persone con delle limitate capacità fisiche, sensoriali o mentali e da persone che abbiano poca esperienza e/o conoscenza dell'apparecchio*

*a meno che non vengano supervisionati per la loro sicurezza da una persona incaricata o che abbiano da questa ricevuto istruzioni su come usare l'apparecchio e dei pericoli da esso derivante.*

■ *I bambini non devono giocare con l'apparecchio.*

■ *Sorvegliare i bambini per assicurarsi che non giochino con l'apparecchio.*

#### **⚠ PRUDENZA**

■ *Prima di qualsiasi attività con o sull'apparecchio è necessario renderlo stabile per evitare incidenti o danneggiamenti dovuto dalla caduta dell'apparecchio.*

■ *L'uscita del getto d'acqua dall'ugello d'alta pressione causa una forza repulsiva sulla pistola a spruzzo. Assumere una posizione stabile, tenere con forza la pistola a spruzzo e la lancia.*

■ *Non lasciare mai l'apparecchio incustodito quando è in funzione.*

#### **ATTENZIONE**

■ *In caso di pause di lavoro prolungate disattivare l'apparecchio dall'interruttore dell'apparecchio.*

■ *Non utilizzare l'apparecchio in caso di temperature inferiori a 0 °C.*



## Altri pericoli

### ⚠ **PERICOLO**

- È interdetto fare funzionare l'apparecchio in aree potenzialmente a rischio di esplosione.
- Non spruzzare oggetti che contengono sostanze nocive alla salute (ad esempio amianto).
- Non nebulizzare alcun liquido infiammabile.
- Non aspirare mai liquidi contenenti solventi o acidi indiluiti o solventi! Ne fanno parte ad esempio benzina, diluenti per vernici o gasolio. La nebbia di polverizzazione è altamente infiammabile, esplosiva e velenosa. Non utilizzare acetone, acidi indiluiti e solventi, in quanto corrodono i materiali utilizzati nell'apparecchio.
- Tenere le pellicole di imballaggio fuori dalla portata dei bambini. Pericolo di asfissia!

### ⚠ **AVVERTIMENTO**

- Secondo quanto prescritto dalle regolamentazioni in vigore, l'apparecchio non deve mai essere usato senza separatore di sistema alla rete idrica. Assicurarsi che l'attacco del vostro impianto idrico domestico, al quale viene fatto funzionare l'idropulitrice, sia equipaggiato con un separatore del sistema scondo la norma EN 12729 tipo BA.

- L'acqua che scorre attraverso un separatore di sistema non è più classificata come acqua potabile.
- I tubi flessibili ad alta pressione, i raccordi e i giunti di accoppiamento sono importanti per la sicurezza dell'apparecchio. Utilizzare solo tubi flessibili ad alta pressione, raccordi e giunti di accoppiamento consigliati dal fabbricante.
- Quando si scollega il tubo flessibile di mandata o di alta pressione, dopo il funzionamento potrebbe fuoriuscire dell'acqua scottante dai raccordi.

### ⚠ **PRUDENZA**

- Per prevenire incidenti o lesioni, nella scelta del luogo di stoccaggio e durante il trasporto è necessario osservare il peso dell'apparecchio (vedi Dati tecnici).

## Operare con detergente

### ⚠ **AVVERTIMENTO**

- Questo apparecchio è stato sviluppato per essere utilizzato con i detergenti forniti dal produttore o da lui consigliati. L'utilizzo di altri detergenti o agenti chimici può compromettere la sicurezza dell'apparecchio.
- L'uso sbagliato di detergenti può causare lesioni gravi o avvelenamenti.
- Mantenere i detergenti fuori della portata dei bambini.



## Dispositivi di sicurezza

### △ PRUDENZA

*I dispositivi di sicurezza servono alla protezione dell'utente e non devono essere modificati o essere aggirati.*

### Interruttore dell'apparecchio

*L'interruttore dell'apparecchio impedisce l'azionamento accidentale dell'apparecchio.*

### Dispositivo di blocco lancia idropulitrice

*Il dispositivo di blocco blocca la leva della lancia idropulitrice ed impedisce l'azionamento accidentale dell'apparecchio.*

### Funzione di stop automatico

*Se si allenta la leva della lancia idropulitrice, il pressostato spegne la pompa, il getto ad alta pressione si ferma. Se si tira la leva, si riattiva la pompa.*

### Funzionamento a secco

*L'apparecchio si spegne automaticamente dopo 2 minuti di funzionamento a secco per evitare un danneggiamento alla pompa alta pressione.*

## Dispositivi di protezione individuale

### △ PRUDENZA

■ *Per proteggersi dagli spruzzi d'acqua o di sporco indossare indumenti e occhiali di protezione adatti.*

- *Durante l'uso di idropultrici possono formarsi degli aerosol. L'inalazione di aerosol può di conseguenza essere nociva alla salute.*
- *In funzione dell'applicazione è possibile utilizzare iniettori completamente schermati (p. es. lavasuperfici) per la pulizia ad alta pressione, le quali riducono notevolmente la fuoriuscita a spruzzo di aerosole acquose.*
- *L'impiego di una tale schermatura non è possibile per tutte le applicazioni.*
- *Se l'impiego di un iniettore completamente schermato non è possibile, allora in funzione dell'ambiente da pulire si dovrebbe utilizzare una mascherina protettiva delle vie respiratorie della classe FFP 2 o equiparabile.*

## Simboli riportati sull'apparecchio



*Il getto ad alta pressione non va mai puntato su persone, animali, equipaggiamenti elettrici attivi o sull'apparecchio stesso. Proteggere l'apparecchio dal gelo.*



*L'apparecchio non deve essere collegato direttamente alla rete idrica pubblica.*

## Avvertenze di sicurezza per il caricabatterie

### ⚠ **PERICOLO**

- *Prima di ogni utilizzo verificare che la spina alimentatore, il cavo di collegamento, l'adattatore per l'accumulatore e l'unità accumulatore non siano danneggiati. Gli apparecchi danneggiati non devono essere utilizzati e devono essere sostituiti.*
- *Non aprire il caricabatterie. In caso di danni o guasti, sostituire il caricabatterie.*
- *Non utilizzare il caricabatterie in ambienti a rischio d'esplosione.*
- *Mai toccare e afferrare la spina e la presa elettrica con mani bagnate.*
- *Non utilizzare il caricabatterie sporco o bagnato.*
- *Non caricare batterie (celle primarie). Pericolo di esplosioni.*

### ⚠ **PRUDENZA**

- *La tensione indicata sulla targhetta del caricabatterie deve corrispondere alla tensione di rete.*
- *Utilizzare il caricabatterie solo per caricare unità accumulatore autorizzate.*
- *È consentito caricare l'unità accumulatore solo con il caricabatterie originale o con caricabatterie approvati da KÄRCHER.*

## **ATTENZIONE**

- *Non trasportare il caricabatterie tramite il cavo di collegamento.*
- *Tenere lontano il cavo di collegamento da fonti di calore, spigoli vivi, olio e parti in movimento.*
- *Non coprire la spina alimentatore.*
- *Evitare il funzionamento di diversi apparecchi contemporaneamente utilizzando prolunghe con prese multiple.*
- *Per evitare che si danneggi, non avvolgere il cavo di collegamento intorno alla spina alimentatore né all'adattatore per l'accumulatore.*

## Simboli sul caricabatterie



*Proteggere l'accumulatore da umidità e tenerlo in un luogo asciutto. L'apparecchio si adatta alla pulizia di ambienti interni. Non va esposto alla pioggia.*



*Il caricabatterie è dotato di un fusibile integrato da 1 ampere.*



*Il caricabatterie è conforme ai requisiti del grado di protezione II.*

## Avvertenze di sicurezza per l'unità accumulatore

***Leggere le avvertenze di sicurezza di corredo all'unità accumulatore e attenersi sempre ad esse durante l'utilizzo!***

## Uso conforme a destinazione

Utilizzate questa idropulitrice esclusivamente nell'uso domestico:

- per la pulizia di macchine, veicoli, edifici, attrezzi, facciate, terrazzi, attrezzi da giardinaggio ecc. con getto d'acqua ad alta pressione (se necessario con l'aggiunta di detersivi).
- con accessori, ricambi e detersivi omologati da KÄRCHER. Rispettate le indicazioni allegate ai detersivi.

## Protezione dell'ambiente



Gli apparecchi dismessi contengono preziosi materiali riciclabili che devono essere consegnati al riciclaggio. Sia le batterie che gli accumulatori contengono sostanze che non devono essere disperse nell'ambiente. Smaltire gli apparecchi dismessi nonché le batterie e gli accumulatori nel rispetto delle norme ambientali.

Gli apparecchi elettrici ed elettronici contengono spesso componenti che, con un utilizzo o smaltimento non corretti, possono costituire un potenziale pericolo per la salute umana e per l'ambiente. Questi componenti sono tuttavia necessari per un corretto funzionamento dell'apparecchio. Gli apparecchi contrassegnati con questo simbolo non devono essere smaltiti con i rifiuti domestici.



I materiali d'imballaggio sono riciclabili. Smaltire a regola d'arte gli imballaggi.



I lavori di pulizia durante i quali si produce acqua di scarico contenente olio, per es. alla pulizia di motori o di sottoscocche vanno effettuati esclusivamente in luoghi di lavaggio provvisti di separatori d'olio.



Gli interventi con detersivi possono essere eseguiti solo su superfici di lavoro impermeabili con collegamento alla canalizzazione dell'acqua sporca. Non fare infiltrare il detersivo nelle acque di scarico o nel terreno.

## Avvertenze sui contenuti (REACH)

Informazioni aggiornate sui contenuti sono disponibili all'indirizzo:

[www.kaercher.com/REACH](http://www.kaercher.com/REACH)

## Fornitura

La fornitura del Suo apparecchio è riportata sulla confezione. Controllare che il contenuto dell'imballaggio sia completo.

In caso di accessori assenti o danni dovuti al trasporto si prega di contattare il rivenditore.

## Descrizione dell'apparecchio

In questo manuale d'uso è descritta la dotazione massima. In base al modello si possono verificare delle differenze nella fornitura (vedi imballaggio).

### Per le figure vedi lato pieghevole 3

- 1 Targhetta
- 2 Attacco alta pressione
- 3 Interruttore dell'apparecchio „0/OFF“ / „I/ON“
- 4 Sbloccaggio dell'unità accumulatore
- 5 Scoperto accumulatore
- 6 Maniglia di trasporto
- 7 Custodia per lancia dell'idropulitrice
- 8 Custodia per lancia
- 9 Tubo flessibile di aspirazione per detersivo (con filtro)
- 10 Giunto per collegamento dell'acqua
- 11 Collegamento dell'acqua con filtro montato
- 12 Lancia dell'idropulitrice
- 13 Display pistola AP  
MIX / STANDARD / BOOST
- 14 Dispositivo di blocco lancia idropulitrice
- 15 Tasto per scollegare il tubo flessibile di alta pressione dalla lancia idropulitrice
- 16 Tubo flessibile alta pressione
- 17 Lancia con fresa per lo sporco  
Modalità di lavoro: BOOST  
Per lo sporco resistente (tempo di funzionamento batteria più breve)
- 18 Lancia con ugello alta pressione  
Modalità di lavoro: STANDARD  
Per normali attività di pulizia (tempo di funzionamento batteria più lungo)

### \* Opzionale

- 19 **Caricabatterie standard Battery Power 36 V**
  - A Contatti ricarica
  - B Adattatore per l'accumulatore
  - C Cavo di collegamento
  - D Spina alimentatore
- 20 **Unità accumulatore Battery Power 36/50**
  - A Display unità accumulatore
  - B Contatti
  - C Targhetta
  - D Alloggiamento

### \*\* Aggiuntivamente necessario

- 21 Tubo flessibile acqua PVC in fibra-tela con raccordo commerciale.
  - Diametro minimo 1/2 pollice (13 mm)
  - Lunghezza minima 7,5 m
- 22 Tubo flessibile di aspirazione SH 5 KÄRCHER (cod. ordin. 2.643-100.0)

## Montaggio

Prima della messa in funzione montare i componenti singoli dell'apparecchio.

### Per le figure vedi lato pieghevole 4

Figura **A**

→ Fissare la maniglia per il trasporto.

Figura **B**

→ Avvitare il giunto fornito sul collegamento acqua dell'apparecchio.

## Unità accumulatore

Per il funzionamento dell'apparecchio sono necessari un'unità accumulatore Battery Power 36/50 o Battery Power + 36/75 e un caricabatterie della piattaforma KÄRCHER 36 V.

**Nota:** L'unità accumulatore Battery Power 36/25 non può essere utilizzata.





### Display unità accumulatore

L'unità accumulatore è dotata di un display che dà costantemente informazioni sullo stato di carica, sul progresso della ricarica e sulla durata residua. Inoltre visualizza gli eventuali messaggi di errore.

A seconda dell'apparecchio utilizzato, il display ruota nel momento in cui è inserita l'unità accumulatore.

**Nota:** Le nuove unità accumulatore sono solo precaricate e devono essere caricate completamente prima del primo utilizzo.

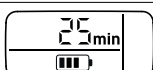
Il display si attiva alla prima procedura di ricarica.

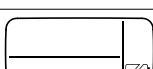
Display	Significato
<b>Conservazione dell'unità accumulatore</b>	
	Stato della carica dell'unità accumulatore mente non è utilizzata.
<b>Utilizzo dell'unità accumulatore</b>	
	Durata residua dell'unità accumulatore durante l'utilizzo.
<b>Carica dell'accumulatore</b>	
	Durata residua di ricarica dell'unità accumulatore durante la ricarica.
	Unità accumulatore completamente carica.
<b>Visualizzazione errori</b>	
	Temperatura dell'unità accumulatore fuori dai valori ammessi oppure unità bloccata a causa di un corto circuito (vedi Guida in caso di guasti).
	Unità accumulatore guasta o bloccata per sicurezza. Non utilizzarla più l'unità accumulatore e smaltirla conformemente alle norme.

### Carica dell'unità accumulatore

#### ⚠ PRUDENZA

L'esplosione dell'accumulatore può causare lesioni alle persone e danni alle cose! Caricare l'unità accumulatore solo con l'apposito caricabatterie.

Figura **C**

- ➔ Inserire l'unità accumulatore nell'adattatore accumulatore del caricabatterie.
- ➔ Inserire la spina alimentatore nella presa elettrica.
- Il ciclo di ricarica si attiva automaticamente.
- Durante la procedura di ricarica il display dell'unità accumulatore visualizza il tempo di ricarica residuo.

- Quando il display dell'unità accumulatore mostra 100%, la procedura di ricarica è terminata.

**Nota:** Se il display non mostra niente quando l'unità accumulatore si trova nel caricabatterie, la capacità dell'accumulatore è esaurita o molto bassa. Se l'unità accumulatore è stata ricaricata a sufficienza, il display mostra il tempo di ricarica residuo. **Se dopo diverso tempo non viene mostrato nulla, l'unità accumulatore è guasta e deve essere sostituita.**

➔ Al termine della carica, staccare l'adattatore dall'unità accumulatore.

➔ Staccare la spina alimentatore dalla presa.

#### **Note:**

- Affinché l'indicatore dello stato di ricarica possa funzionare correttamente, al primo utilizzo l'unità accumulatore deve essere completamente scaricata fino allo spegnimento dell'apparecchio.
- Le nuove unità accumulatore raggiungono la loro massima capacità dopo circa 5 cicli di carica/scarica.
- Ricaricare le unità accumulatore non utilizzate per un lungo periodo prima dell'uso.
- Se le temperature scendono sotto i 0 °C l'efficacia dell'unità accumulatore diminuisce.
- Depositi prolungati a temperature superiori a 20 °C possono ridurre la capacità dell'unità accumulatore.

## Messa in funzione

### ATTENZIONE

Non posizionare l'apparecchio e l'unità accumulatore al sole.

➔ Posizionare l'apparecchio su una superficie piana.

Figura **D**

➔ Collegare il tubo flessibile alta pressione all'attacco alta pressione dell'apparecchio.

Figura **E**

➔ Introdurre il tubo di alta pressione alla pistola a spruzzo fino al suo aggancio.

**Avviso:** Verificare la corretta posizione del nipplo di raccordo.

➔ Accertarsi del corretto aggancio tirando il tubo flessibile di alta pressione.

### Inserimento dell'unità accumulatore

#### ⚠ PRUDENZA

Piccolo pericolo di lesioni e di danneggiamento! Fare attenzione che il pacchetto batteria s'agganci correttamente.

Figura **F**

➔ Inserire l'unità accumulatore ricaricata nell'alloggiamento dell'apparecchio.

### Alimentazione dell'acqua

Valori di collegamento: vedi targhetta e Dati tecnici. Rispettare le disposizioni fornite dalla società per l'approvvigionamento idrico.

#### ATTENZIONE

Impurità nell'acqua possono danneggiare la pompa ad alta pressione e gli accessori. Consigliamo come protezione di utilizzare il filtro per l'acqua KÄRCHER (accessorio speciale, codice d'ordine 4.730-059).

### Alimentazione da rete idrica

#### ATTENZIONE

I giunti dei tubi flessibili di metallo con il dispositivo Aquastop possono causare il danneggiamento della pompa! Si prega di utilizzare giunti dei tubi flessibili di plastica oppure quelli della KÄRCHER in ottone.

- Infilare il tubo flessibile di mandata dell'acqua sul giunto dell'attacco d'acqua.
- Collegare il tubo flessibile acqua all'alimentazione idrica.
- Aprire completamente il rubinetto.

#### Aspirazione di acqua da contenitori aperti

Questa idropulitrice, con il tubo flessibile di aspirazione SH 5 KÄRCHER, è adatta all'aspirazione di acqua di superficie, per es. da raccoglitori di acqua piovana o da stagni (altezza di aspirazione max. vedere Dati Tecnici).

- Avvitare il tubo flessibile di aspirazione al raccordo dell'acqua dell'apparecchio ed agganciarlo alla fonte (ad es. raccoglitore di acqua piovana).

#### Sfiatare l'aria eventualmente presente all'interno dell'apparecchio

- Accendere l'apparecchio „I/ON“.
- Sbloccare la leva della lancia idropulitrice.
- Tirare la leva e l'apparecchio si attiva.
- Fare funzionare l'apparecchio (max. 2 minuti), finché l'acqua fuoriesce priva di bolle d'aria dalla pistola a spruzzo manuale.
- Rilasciare la leva della lancia idropulitrice.
- Bloccare la leva della lancia idropulitrice.

### Funzionamento

**Nota:** Dopo 2 minuti di funzionamento a secco l'apparecchio si spegne automaticamente. Indicazioni sul riavvio, vedere il capitolo "Guida in caso di guasti".

#### Funzionamento ad alta pressione

##### ⚠ **PRUDENZA**

*Mantenere una distanza minima di 30 cm dal getto durante la pulizia di superfici verniciate, in modo da evitare danneggiamenti.*

##### **ATTENZIONE**

*Non usare la fresa per pulire pneumatici di auto, vernici o superfici sensibili, rischio di danneggiamento.*

Figura **G**

- Inserire la lancia nella lancia idropulitrice e fissarla con una rotazione di 90°.
- Accendere l'apparecchio „I/ON“.
- Sbloccare la leva della lancia idropulitrice.
- Tirare la leva e l'apparecchio si attiva.  
La modalità di lavoro viene visualizzata nel display della pistola AP.

**Nota:** L'unità accumulatore necessita di qualche tempo per azionarsi, dopo max. 4 secondi l'apparecchio si avvia.

**Nota:** Durante il funzionamento il display dell'unità accumulatore visualizza la durata residua.

#### Funzionamento con detergente

**Indicazione:** Il detergente può essere aggiunto solo con bassa pressione.

##### ⚠ **PERICOLO**

*All'impiego di detersivi va osservata la scheda tecnica di sicurezza del produttore del detergente, in particolare le indicazioni riguardo all'equipaggiamento di protezione individuale.*

- Estrarre dall'alloggiamento il tubo flessibile di aspirazione per detergente necessario.
- Appendere il tubo flessibile di aspirazione per detergente in un contenitore con una soluzione detergente.

- Staccare la lancia dalla pistola a spruzzo. Operare solo con la pistola a spruzzo.

Modalità di lavoro: MIX

**Avviso:** In questo modo durante il funzionamento al getto d'acqua viene aggiunta la soluzione detergente.

#### Metodo di pulizia consigliato

- Spruzzare misuratamente il detergente e lasciare agire (non asciugare) sulla superficie asciutta.
- Sciacquare lo sporco sciolto con il getto alta pressione.

#### Interrompere il funzionamento

- Rilasciare la leva della lancia idropulitrice.  
**Avviso:** Quando si rilascia la leva, l'apparecchio si spegne. L'alta pressione nel sistema resta invariata.
- Bloccare la leva della lancia idropulitrice.
- Durante pause di lavoro prolungate (più di 5 min.) spegnere anche l'apparecchio „0/OFF“.

#### Terminare il lavoro

##### ⚠ **PRUDENZA**

*Scollegare il tubo flessibile ad alta pressione dalla lancia idropulitrice o dall'on sistema depressurizzato.*

- Dopo gli interventi con il detergente: Sciacquare l'apparecchio in funzione per circa 1 minuto.
- Rilasciare la leva della lancia idropulitrice.
- Spegnere l'apparecchio „0/OFF“.
- Chiudere il rubinetto.
- Premere la leva della lancia dell'idropulitrice in modo da scaricare la pressione ancora presente nel sistema.
- Bloccare la leva della lancia idropulitrice.
- Scollegare l'apparecchio dall'alimentazione idrica.

#### Rimuovere l'unità accumulatore

Terminato il lavoro, rimuovere il pacchetto batteria dall'apparecchio.

Figura **H**

- Premere verso il basso lo sblocco.
- Tirare in avanti l'unità accumulatore.
- Dopo il lavoro ricaricare il pacchetto batteria.

**Nota:** Dopo l'utilizzo, ricaricare l'unità accumulatore anche se solo parzialmente scarica.

### Trasporto

##### ⚠ **PRUDENZA**

*Pericolo di lesioni e di danneggiamento!*

*Per il trasporto osservare il peso dell'apparecchio.*

#### Posizione manuale

- Sollevare l'apparecchio con l'apposito manico e trasportarlo.

#### Posizione in veicoli

- Bloccare l'apparecchio in modo tale che non possa scivolare o ribaltarsi.

#### Unità accumulatore

La batteria agli ioni di litio è soggetta ai requisiti del diritto relativo alle merci pericolose e può essere trasportata dall'utente in ambiente pubblico, senza l'applicazione di ulteriori requisiti.

In caso di spedizione ad opera di terzi (impresa di trasporti), occorre attenersi a particolari requisiti in materia di imballo e contrassegno.

Spedire l'unità accumulatore, solo se l'alloggiamento non risulta danneggiato. Fissare i contatti che rimangono aperti e imballare l'unità accumulatore in modo stabile e sicuro. Il prodotto non deve potersi muovere all'interno della confezione.

Osservare anche le disposizioni nazionali.

## Supporto

### ⚠ **PRUDENZA**

*Pericolo di lesioni e di danneggiamento!*

*Osservare il peso dell'attrezzo quando lo si mette a magazzino.*

## Deposito dell'apparecchio

- ➔ Depositare la spazzatrice su una superficie piana.
- ➔ Staccare la lancia dalla lancia idropulitrice.
- ➔ Far innestare la lancia nell'apposito alloggiamento.
- ➔ Premere il tasto di sblocco sulla lancia idropulitrice e scollegare il tubo flessibile d'alta pressione dalla lancia idropulitrice.
- ➔ Introdurre la lancia idropulitrice nell'apposita custodia.
- ➔ Premere l'alloggiamento del giunto rapido per il tubo flessibile di alta pressione nella direzione della freccia ed estrarre il tubo flessibile di alta pressione.
- ➔ Sistemare il tubo flessibile per alta pressione sull'apparecchio.

Prima di depositi di lunga durata, per es. in inverno, rispettare anche le avvertenze riportate al capitolo Cura.

## Antigelo

### **ATTENZIONE**

*Apparecchi e accessori non completamente svuotati potrebbero venire danneggiati dal gelo. Svuotare completamente l'apparecchio e gli accessori e proteggerli dal gelo.*

Per evitare danni:

- ➔ Svuotare completamente l'acqua dall'apparecchio: accendere l'apparecchio senza il tubo flessibile di alta pressione collegato e senza l'alimentazione idrica collegata (max. 1 min) ed attendere fino a quando dal raccordo di alta pressione non fuoriesce più dell'acqua. Spegnerlo l'apparecchio.
- ➔ Conservare l'apparecchio e tutti gli accessori in un ambiente protetto dal gelo.

## Unità accumulatore

### **ATTENZIONE**

*Pericolo di danneggiamento! Conservare i pacchetti batteria solo in locali con bassa umidità dell'aria e sotto 20 °C.*

Questo apparecchio può essere conservato solo in ambienti interni.

Sul display l'unità accumulatore mostra lo stato attuale di carica anche se non è collegato a un caricabatterie. Se il display dell'unità accumulatore si spegne durante il deposito, la capacità dell'accumulatore è esaurita e il display è stato spento. Ricaricare quanto prima l'unità accumulatore.

## Cura e pulizia

### ⚠ **PERICOLO**

*Pericolo di corto circuito!*

*Non pulire l'apparecchio con un getto d'acqua o un getto d'acqua ad alta pressione.*

*Prima di eseguire qualsiasi operazione sull'apparecchio, spegnere l'apparecchio e rimuovere l'unità accumulatore.*

### ⚠ **ATTENZIONE**

*Rischio di danneggiamento!*

*Per la pulizia non utilizzare detergenti abrasivi o aggressivi.*

## Pulizia del filtro nel raccordo dell'acqua

Pulire regolarmente il filtro nel raccordo dell'acqua.

### **ATTENZIONE**

*Non danneggiare il filtro.*

- ➔ Rimuovere il giunto dall'attacco dell'acqua.

Figura **11**

- ➔ Estrarre il filtro con una pinza piatta.
- ➔ Pulire il filtro sotto acqua corrente.
- ➔ Inserire il filtro di nuovo nel raccordo dell'acqua.

## Cura

- ➔ Verificare periodicamente la presenza di sporcizia sui contatti di carica e sull'adattatore per l'accumulatore ed eventualmente pulirli.
- ➔ Pacchetti batteria conservati a lungo tempo vanno sempre di tanto in tanto ricaricati.

## Guida alla risoluzione dei guasti

### ⚠ **PERICOLO**

*Lavori di riparazione e lavori su componenti elettrici possono essere effettuati solo dal servizio clienti autorizzato.*

Piccoli guasti o disfunzioni possono essere eliminati seguendo le seguenti istruzioni.

In caso di dubbi si prega di rivolgersi al servizio assistenza autorizzato.

## L'apparecchio non funziona

- ➔ Premere la leva della lancia idropulitrice e l'apparecchio si attiva.
- ➔ Se l'unità accumulatore non è posizionata correttamente nel supporto dell'accumulatore, inserire e far scattare in posizione l'unità accumulatore nel suo supporto.
- ➔ Unità accumulatore surriscaldata, lasciarla raffreddare.
- ➔ Stato di ricarica dell'unità accumulatore troppo debole (vedere il display), se necessario caricare l'unità accumulatore.
- ➔ In caso di unità accumulatore o caricabatterie difettosi, sostituirli con nuovi accessori.

## L'apparecchio si spegne autonomamente

- Dopo 2 minuti di funzionamento a secco.
- In caso di pericolo di surriscaldamento dell'unità accumulatore.

### **Riavvio:**

- ➔ Se necessario, lasciare raffreddare l'unità accumulatore.
- ➔ Spegnerlo l'apparecchio „0/OFF“.
- ➔ Accendere l'apparecchio „I/ON“.



## L'apparecchio non raggiunge pressione

- Eliminare l'aria dall'apparecchio: Accendere l'apparecchio senza il tubo flessibile di alta pressione collegato ed attendere (max. 2 minuti) finché l'acqua che fuoriesce sia priva di bolle d'aria dal raccordo di alta pressione. Spegnerlo l'apparecchio e collegare il tubo flessibile di alta pressione.
- Controllare l'alimentazione idrica.
- Estrarre il filtro nel raccordo dell'acqua con una pinza piatta e lavarlo sotto acqua corrente.

## Forti variazioni di pressione

- Pulire l'ugello ad alta pressione: Rimuovere con un ago lo sporco dai fori degli ugelli e sciacquare con acqua dalla parte anteriore.
- Controllare l'afflusso di acqua.

## Il detergente non viene aspirato

- Staccare la lancia dalla pistola a spruzzo. Operare solo con la pistola a spruzzo.
- Pulire il filtro sul tubo flessibile di aspirazione per detergente.
- Controllare se il tubo flessibile di aspirazione per detergente presenti delle incrinature.

## L'apparecchio perde

- Una perdita a gocciolamento dell'apparecchio è dovuto tecnicamente. In caso di permeabilità elevata rivolgersi al servizio clienti autorizzato.

## Display dei messaggi di errore

### Errore durante la ricarica

**Il display è acceso, la spia del caricabatterie è accesa permanentemente di colore verde, ma l'accumulatore non si carica**

Il caricabatterie è guasto. Sostituire il caricabatterie.

**Il display è spento, l'unità accumulatore non si carica**

L'unità accumulatore è totalmente scarica. Attendere e verificare se dopo un certo tempo il display mostra il tempo residuo di ricarica. Se non lo mostra, l'unità accumulatore è guasta. Sostituire l'unità accumulatore.

**Il display mostra il simbolo della temperatura, l'unità accumulatore non si carica**

Temperatura dell'unità accumulatore troppo bassa / alta. Trasferire l'unità accumulatore in un ambiente con temperature adeguate. Attendere fino a quando la temperatura dell'unità accumulatore non si sia normalizzata.

La procedura di ricarica si attiva automaticamente.

### Errore nel funzionamento

**Sul display è visualizzato il simbolo della temperatura**

Temperatura dell'unità accumulatore troppo bassa / alta. Trasferire l'unità accumulatore in un ambiente con temperature adeguate. Attendere fino a quando la temperatura dell'unità accumulatore non si sia normalizzata.

In caso di cortocircuito l'unità accumulatore viene bloccata e non è utilizzabile per ulteriori 30 secondi. Se il corto circuito si verifica spesso, l'unità accumulatore viene bloccata definitivamente. Per sbloccare l'unità accumulatore, collegarla al caricabatterie.

### Errore nel funzionamento

**Se il display mostra come durata residua 0, l'apparecchio si spegne.**

L'unità accumulatore è scarica. Ricaricare l'unità accumulatore.

### Errore durante il deposito

**Il display non mostra la capacità residua**

L'unità accumulatore è scarica. Ricaricare l'unità accumulatore.

**Il display mostra come capacità residua 70% anche se l'unità accumulatore è stata appena ricaricata.**

L'unità accumulatore si trova in modalità automatica di deposito. Questa modalità viene attivata quando l'accumulatore non viene utilizzato per oltre 21 giorni.

Questa funzione protegge le celle dell'accumulatore da un invecchiamento precoce e ne allunga la durata. Ricaricare completamente l'unità accumulatore prima del successivo utilizzo.

### Errore generico

**Il display visualizza il simbolo di batteria rotta.**

Unità accumulatore guasta o bloccata per sicurezza. Non utilizzare più l'unità accumulatore e smaltirla conformemente alle norme.

## Accessori e ricambi

Utilizzando solamente accessori e ricambi originali, si garantisce un funzionamento sicuro e privo di disturbi dell'apparecchio.

### Accessori optional

- Il caricabatterie rapido e l'unità accumulatore a grande capacità sono disponibili come accessori speciali.
- Nota:** L'apparecchio funziona solo con unità accumulatore a 36 V e non è compatibile con quelle a 18 V.

### Indicazioni sull'unità accumulatore e sul caricabatterie

- Gli accumulatori / i caricatori non compresi nella fornitura o che sono ulteriormente necessari, possono essere acquistati come accessori opzionali e possono di conseguenza essere comprati separatamente.
- Prima di utilizzare il caricatore rapido e l'unità accumulatore, leggere le istruzioni per l'uso dell'apparecchio utilizzato e le allegate avvertenze di sicurezza.
- Ulteriori informazioni riguardo alle istruzioni d'uso per l'unità accumulatore e accessori e ricambi, sono disponibili su [www.kaercher.com](http://www.kaercher.com).

## Garanzia

Le condizioni di garanzia valgono nel rispettivo paese di pubblicazione da parte della nostra società di vendita competente. Entro il termine di garanzia eliminiamo gratuitamente eventuali guasti all'apparecchio, se causati da difetto di materiale o di produzione. Nei casi previsti dalla garanzia si prega di rivolgersi al proprio rivenditore, oppure al più vicino centro di assistenza autorizzato, esibendo lo scontrino di acquisto.

Gli indirizzi li trovate sotto:

[www.kaercher.com/dealsearch](http://www.kaercher.com/dealsearch)

## Dati tecnici

### Apparecchio

Tensione nominale accumulatore	36 V
Potenza	1,1 kW
Grado di protezione	IPX5
Tempo di funzionamento con batteria totalmente carica (max.)	
– Modalità detergente	29 min
– Modalità standard	14 min
– Modalità boost	8 min

### Collegamento acqua

Temperatura in entrata (max.)	40 °C
Pressione in entrata (max.)	1,2 MPa
Altezza di aspirazione (max.)	0,5 m

### Prestazioni

Pressione di esercizio	7,4 MPa
Pressione max. consentita	11,0 MPa
Portata, acqua	5,5 l/min
Portata massima	5,8 l/min
Portata, detergente	0,3 l/min
Forza repulsiva della lancia idropulitrice	11 N

### Dimensioni e pesi

Peso, pronto all'uso con accessori	6,9 kg
Dimensioni (lungh. x largh. x alt.)	245 x 303 mm x 629

### Valori rilevati secondo EN 60335-2-79

Valore di vibrazione mano-braccio	1,3 m/s <sup>2</sup>
Dubbio K	0,6 m/s <sup>2</sup>
Pressione acustica L <sub>pa</sub>	72 dB(A)
Dubbio K <sub>pa</sub>	3 dB(A)
Pressione acustica L <sub>WA</sub> + Dubbio K <sub>WA</sub>	88 dB(A)

### Unità accumulatore Battery Power 36/50

Tipo accumulatore	Li-Ion
Tensione nominale accumulatore	36 V
Capacità nominale (secondo IEC/EN 61690)	4,8 Ah
Capacità nominale (secondo i dati forniti dal produttore delle celle)	5,0 Ah
Energia nominale (secondo UN 3480)	172,8 Wh
Corrente di carica max.	7,5 A
Temperatura d'esercizio	-20...40 °C
Peso	1,5 kg
Dimensioni (lungh. x largh. x alt.)	133 x 88 mm x 117

### Caricabatterie standard Battery Power 36 V

Tensione nominale	100...240 V
Frequenza	50-60 Hz
Potenza assorbita	0,3 A
Classe di protezione	II □
Tensione nominale accumulatore	36 V
Corrente di carica max.	0,5 A

Tempo di carica, accumulatore Battery Power 36/50 scarico

– Tempo di ricarica all'80%, circa	440 min
– Tempo di ricarica al 100%, circa	565 min

Peso (senza batteria) 0,16 kg

Con riserva di modifiche tecniche.

## Dichiarazione di conformità UE

Con la presente si dichiara che la macchina qui di seguito indicata, in base alla sua concezione, al tipo di costruzione e nella versione da noi introdotta sul mercato, è conforme ai requisiti fondamentali di sicurezza e di sanità delle direttive UE. In caso di modifiche apportate alla macchina senza il nostro consenso, la presente dichiarazione perde ogni validità.

**Prodotto:** Idropulitrice

**Modello:**

1.117-200 | 1.117-2xx

**Direttive UE pertinenti**

2006/42/CE (+2009/127/CE)  
2014/30/UE  
2011/65/UE  
2000/14/CE

**Norme armonizzate applicate**

EN 60335-1	EN 60335-1
–	EN 60335-2-29
EN 60335-2-79	EN 60335-2-79
EN 62233: 2008	EN 62233: 2008
EN 55014-1:2017	EN 55014-1:2017
EN 55014-2: 2015	EN 55014-2: 2015
–	EN 61000-3-2: 2014
–	EN 61000-3-3: 2013
EN 50581	EN 50581

**Procedura di valutazione della conformità applicata**

2000/14/CE: Allegato V

**Livello di potenza sonora dB(A)**

Misurato:	85
Garantito:	88

I firmatari agiscono per incarico e con delega della direzione.



H. Jenner  
Chairman of the Board of Management



S. Reiser  
Director Regulatory Affairs & Certification

Responsabile della documentazione:  
S. Reiser

Alfred Kärcher SE & Co. KG  
Alfred-Kärcher-Straße 28-40  
71364 Winnenden (Germany)  
Tel.: +49 7195 14-0  
Fax: +49 7195 14-2212

Winnenden, 2018/10/01



## Inhoud

Veiligheidsinstructies . . . . .	NL 5
Reglementair gebruik . . . . .	NL 10
Zorg voor het milieu . . . . .	NL 10
Leveringsomvang . . . . .	NL 10
Beschrijving apparaat . . . . .	NL 10
Montage . . . . .	NL 10
Accupack . . . . .	NL 11
Inbedrijfstelling . . . . .	NL 11
Werking . . . . .	NL 12
Vervoer . . . . .	NL 12
Opslag . . . . .	NL 13
Reiniging en onderhoud . . . . .	NL 13
Hulp bij storingen . . . . .	NL 13
Toebehoren en reserveonderdelen .	NL 14
Garantie . . . . .	NL 14
Technische gegevens . . . . .	NL 15
EU-conformiteitsverklaring . . . . .	NL 15

## Veiligheidsinstructies



*Lees vóór het eerste gebruik van uw apparaat deze originele gebruiksaanwijzing, ga navenant te werk en bewaar deze voor later gebruik of voor een latere eigenaar.*

*Naast de instructies in de gebruiksaanwijzing moeten de algemene voorschriften inzake veiligheid en ongevallenpreventie van de wetgever in acht genomen worden.*

*Waarschuwings- en instructies-tickers op het apparaat geven belangrijke aanwijzingen over veilig gebruik.*

## Gevarenniveaus

### **⚠ GEVAAR**

*Verwijzing naar een onmiddellijk dreigend gevaar dat tot ernstige en zelfs dodelijke lichaamsverwondingen leidt.*

### **⚠ WAARSCHUWING**

*Verwijzing naar een mogelijke gevaarlijke situatie die tot ernstige en zelfs dodelijke lichaamsverwondingen kan leiden.*

### **⚠ VOORZICHTIG**

*Verwijzing naar een mogelijk gevaarlijke situatie die tot lichte verwondingen kan leiden.*

### **LET OP**

*Verwijzing naar een mogelijke gevaarlijke situatie die tot materiele schade kan leiden.*

## Veilige omgang

### **⚠ GEVAAR**

- *De gebruiker moet het apparaat op reglementaire wijze gebruiken. Hij moet rekening houden met de plaatselijke omstandigheden en tijdens de werkzaamheden met het apparaat letten op personen in de omgeving.*
- *Controleer belangrijke componenten zoals hogedrukslang, handspuitpistool en veiligheidsinrichtingen voor elk gebruik op beschadigingen. Vervang beschadigde componenten onmiddellijk. Neem een apparaat met beschadigde componenten niet in bedrijf.*

- Hogedrukstralen kunnen gevaarlijk zijn bij niet-reglementair gebruik. De straal mag niet gericht worden op personen, dieren, onder stroom staande voorwerpen of het apparaat zelf.
- Richt de hogedrukstraal niet op u zelf of anderen om schoeisel of kledij te reinigen.
- Voertuigbanden / bandventielen kunnen door de hogedrukstraal beschadigd worden en springen. Een eerste teken daarvan is een verkleuring van de band. Beschadigde voertuigbanden / bandventielen zijn levensgevaarlijk. Respecteer bij de reiniging een minimumstraalafstand van 30 cm!

#### △ **WAARSCHUWING**

- Gebruik het apparaat niet wanneer zich andere personen binnen de reikwijdte bevinden, behalve wanneer die personen beschermende kledij dragen.
- Kinderen of niet-geïnstrueerd personeel mogen het apparaat niet gebruiken.
- Dit apparaat mag niet gebruikt worden door personen met beperkte fysieke, zintuiglijke of mentale capaciteiten of met te weinig ervaring en/of kennis, tenzij ze onder toezicht staan van een bevoegde persoon die instaat voor hun veiligheid of van die per-

soon instructies hebben gekregen over het gebruik van het apparaat en de daaruit resulterende gevaren begrijpen.

- Kinderen mogen niet met het apparaat spelen.
- Kinderen moeten gecontroleerd worden om te garanderen dat ze niet met het apparaat spelen.

#### △ **VOORZICHTIG**

- Zorg er vóór alle handelingen met of aan het apparaat voor dat het apparaat stabiel staat om ongevallen of beschadigingen door omvallen van het apparaat te vermijden.
- Door de naar buiten tredende waterstraal aan de hogedrukspoeier werkt een terugstootkracht op het handspuitpistool. Zorg ervoor dat u stevig staat en houd het handspuitpistool en de straalpijp goed vast.
- Laat het apparaat nooit zonder toezicht staan terwijl het in bedrijf is.

#### **LET OP**

- Bij langere werkonderbrekingen moet het apparaat met de apparaatschakelaar uitgeschakeld worden.
- Gebruik het apparaat niet bij temperaturen onder 0 °C.

## Andere gevaren

### ⚠ **GEVAAR**

- *Het is verboden om het apparaat in explosiegevaarlijke bereiken te gebruiken.*
- *Spuit geen voorwerpen af die ongezonde stoffen bevatten (bv. asbest).*
- *Verstuif geen brandbare vloeistoffen.*
- *Zuig nooit oplosmiddelhoudende vloeistoffen of onverdunde zuren en oplosmiddelen op! Daartoe behoren bv. benzine, verfverdunder of stookolie. De spuitnevel is zeer licht ontvlambaar, explosief en giftig. Gebruik geen aceton, onverdunde zuren en oplosmiddelen aangezien deze de in het apparaat gebruikte materialen aantasten.*
- *Houd verpakkingsfolie uit de buurt van kinderen, er bestaat verstikkingsgevaar!*

### ⚠ **WAARSCHUWING**

- *Conform de geldige voorschriften mag het apparaat nooit zonder systeemscheider aan het drinkwaternet gebruikt worden. Vergewis u ervan dat de aansluiting van uw huiswaterinstallatie waarop de hogedrukreiniger werkt, uitgerust is met een systeem-scheider conform EN 12729 type BA.*
- *Water dat door een systeem-scheider is gestroomd, wordt als niet-drankbaar beschouwd.*

- *Hogedrukslangen, armaturen en koppelingen zijn belangrijk voor de veiligheid van het apparaat. Gebruik enkel door de fabrikant aanbevolen hogedrukslangen, armaturen en koppelingen.*

- *Bij het scheiden van toevoer- of hogedrukslangen kan na de werking heet water uit de aansluitingen komen.*

### ⚠ **VOORZICHTIG**

- *Neem bij het kiezen van de opslagplaats en het transporteren het gewicht van het apparaat (zie Technische gegevens) in acht om ongevallen of verwondingen te vermijden.*

## Werken met reinigingsmiddelen

### ⚠ **WAARSCHUWING**

- *Dit apparaat werd ontwikkeld voor gebruik met reinigingsmiddelen, die door de fabrikant worden geleverd of aanbevolen. Het gebruik van andere reinigingsmiddelen of chemicaliën kan de veiligheid van het apparaat nadelig beïnvloeden.*
- *Het verkeerd gebruik van reinigingsmiddelen kan ernstige verwondingen of vergiftiging veroorzaken.*
- *Bewaar reinigingsmiddelen buiten bereik van kinderen.*

## Veiligheidsinrichtingen

### ⚠ VOORZICHTIG

Veiligheidsinrichtingen dienen ter bescherming van de gebruiker en mogen niet veranderd of omzeild worden.

### Apparaatschakelaar

De hoofdschakelaar van het apparaat verhindert de onvoorziene werking van het apparaat.

### Vergrendeling handspuitpistool

De vergrendeling blokkeert de hendel van het handspuitpistool en verhindert een onbedoelde start van het apparaat.

### Auto-stop-functie

Als de hendel van het handspuitpistool wordt losgelaten, schakelt de drukschakelaar de pomp uit, de hogedrukstraal stopt. Als de hendel aangetrokken wordt, schakelt de pomp opnieuw in.

### Droogloopbeveiliging

Het apparaat wordt na 2 minuten droogloop automatisch uitgeschakeld om schade aan de hogedrukpomp te vermijden.

## Persoonlijke veiligheidsuitrusting

### ⚠ VOORZICHTIG

- Draag de juiste beschermende kleding en een veiligheidsbril ter bescherming tegen terugspattend water.
- Tijdens het gebruik van hogedrukreinigers kunnen aeroso-

len ontstaan. Het inademen van aerosolen kan schadelijk zijn voor de gezondheid.

- Afhankelijk van de toepassing kunnen voor de hogedrukreiniging volledig afgeschermd sproeiers (bv. opervaktreiniger) gebruikt worden die de uitstoot van waterige aerosolen duidelijk verminderen.
- Het gebruik van zo'n afscherming is niet bij alle toepassingen mogelijk.
- Wanneer het gebruik van een volledig afgeschermd sproeier niet mogelijk is, moet in functie van de te reinigen omgeving een stofmasker van de klasse FFP 2 of vergelijkbaar gebruikt worden.

## Symbolen op het toestel



Richt de hogedrukstraal niet op personen, dieren, actieve elektrische uitrusting of het apparaat zelf. Apparaat tegen vorst beschermen.



Het apparaat mag niet onmiddellijk aangesloten worden op het openbare drinkwaternet.

## Veiligheidsinstructies oplaadapparaat

### ⚠ GEVAAR

- Voor elk gebruik stekkervoeding, verbindingskabel, accuadapter en accupack controleren op schade. Beschadig-

*de apparaten niet meer gebruiken en vervangen.*

- *Oplaadapparaat niet openen. Bij schade of defect moet het oplaadapparaat worden vervangen.*
  - *Laadapparaat niet in een explosiegevaarlijke omgeving gebruiken.*
  - *Neem de netstekker en de contactdoos nooit met vochtige handen vast.*
  - *Laadapparaat niet in vervuilde of natte toestand gebruiken.*
  - *Geen batterijen (primaire cellen) opladen, explosiegevaar.*
- ⚠ VOORZICHTIG**
- *De netspanning moet overeenkomen met de spanning die is vermeld op het typeplaatje van het laadapparaat.*
  - *Laadapparaat uitsluitend voor het opladen van goedgekeurde accupacks gebruiken.*
  - *Het accupack mag alleen worden geladen met het meegeleverde originele oplaadapparaat of met een door KÄRCHER toegestaan oplaadapparaat.*

### **LET OP**

- *Oplaadapparaat niet aan de verbindingskabel dragen.*
- *Verbindingskabel uit de buurt houden van hittebronnen, scherpe kanten, olie en bewegende apparaatonderdelen.*

- *Stekkervoeding niet afdekken.*
- *Vermijd verlengkabels met verdeeldozen en het gelijktijdig gebruik van meerdere apparaten.*
- *Wikkel de verbindingskabel niet om de stekkervoeding of de accu-adapter om schade te vermijden.*

### **Symbolen op het oplaadapparaat**



*Laadapparaat beschermen tegen vocht en droog bewaren. Het apparaat is uitsluitend geschikt voor gebruik in ruimten, het apparaat mag niet aan regen blootgesteld worden.*



*Het oplaadapparaat heeft een ingebouwde zekering van 1 ampère.*



*Het oplaadapparaat voldoet aan de eisen van de beschermingsklasse II.*

### **Veiligheidsinstructies accupack**

***De veiligheidsinstructies die bij de accupack worden geleverd, moeten absoluut worden gelezen en in acht worden genomen tijdens het gebruik!***

## Reglementair gebruik

Deze hogedrukreiniger is uitsluitend bestemd voor huishoudelijk gebruik:

- voor het reinigen van machines, voertuigen, gebouwen, gereedschap, gevels, terrassen, tuintoe- stellen, enz. met een hogedrukwaterstraal (indien nodig met toevoeging van reinigingsmiddelen);
- met door KÄRCHER vrijgegeven toebehoren, reserveonderdelen en reinigingsmiddelen. Neem de instructies in acht die bij de reinigingsmiddelen ho- ren.

## Zorg voor het milieu



Oude apparaten bevatten waardevolle recycle- bare materialen die moeten worden hergebruikt.

Batterijen en accu's bevatten stoffen die niet in het milieu mogen terecht komen. Gelieve oude appa- raten en batterijen en accu's op milieuvriendelijke manier te verwijderen.

Elektrische en elektronische apparaten bevatten vaak onderdelen die een potentieel gevaar kun- nen vormen voor de menselijke gezondheid en het milieu als ze foutief worden gebruikt of niet correct worden afgevoerd. Deze onderdelen zoren er desalniettemin voor dat het apparaat naar behoren functioneert. Apparaten die dit symbool dragen, mogen niet met het huisvuil worden afge- voerd.



Het verpakkingsmateriaal is recyclebaar. Gelieve verpakkingen op milieuvriendelijke manier te ver- wijderen.



Reinigingswerkzaamheden waarbij oliehoudend afvalwater ontstaat, bv. motor- of bodemwas, mo- gen enkel uitgevoerd worden in wasplaatsen met olieafscheider.



Werkzaamheden met reinigingsmiddelen mogen enkel uitgevoerd worden op vloeistofdichte opper- vlakken die aangesloten zijn op de vuilwateraf- voer. Laat reinigingsmiddel niet in waterlopen of de grond dringen.

### Aanwijzingen betreffende de inhoudsstoffen (REACH)

Huidige informatie over de inhoudsstoffen vindt u onder: [www.kaercher.com/REACH](http://www.kaercher.com/REACH)

## Leveringsomvang

Het leveringspakket van het apparaat staat op de ver- pakking afgebeeld. Controleer bij het uitpakken of de in- houd volledig is.

Mochten er eventueel accessoires ontbreken of mocht u transportschade constateren, neem dan contact op met uw leverancier.

## Beschrijving apparaat

In deze gebruiksaanwijzing staat de maximale uitrusting omschreven. Afhankelijk van het model zijn er verschil- len in de leveringspakketten (zie verpakking).

### Afbeeldingen zie uitklappagina 3

- 1 Typeplaatje
- 2 Hogedrukaansluiting
- 3 Hoofdschakelaar „0/OFF“ / „I/ON“
- 4 Ontgrendeling accupack
- 5 Batterijhouder
- 6 Handgreep
- 7 Opberging voor hogedrukpistool
- 8 Houder voor de straalpijp
- 9 Zuigslang voor reinigingsmiddel (met filter)
- 10 Koppeling gedeelte voor wateraansluiting
- 11 Wateraansluiting met ingebouwde zeef
- 12 Hogedrukpistool
- 13 Display hogedrukpistool  
MIX / STANDAARD / BOOST
- 14 Vergrendeling handspruitpistool
- 15 Toets voor het scheiden van de hogedrukslang van het handspruitpistool
- 16 Hogedrukslang
- 17 Spuitlans met vuilrees  
Werkmodus: BOOST  
Voor hardnekkige verontreinigingen (korte batterij- looptijd)
- 18 Spuitlans met hogedruksproeier  
Werkmodus: STANDAARD  
Voor normale reinigingstaken (lange batterijloop- tijd)

### \* Optioneel

#### 19 Standaard-oplaadapparaat Battery Power 36 V

- A Oplaadcontacten
- B Accu-adapter
- C Verbindingskabel
- D Stekkervoeding

#### 20 Accupack Battery Power 36/50

- A Display accupack
- B Contacten
- C Typeplaatje
- D Opname

### \*\* Extra vereist

- 21 Versterkte waterslang met courante koppeling  
Diameter minstens 1/2 inch (13 mm)
  - Lengte minstens 7,5 m
  -
- 22 KÄRCHER zuigslang SH 5  
(bestelnr. 2.643-100.0)

## Montage

Losse onderdelen die bij het apparaat geleverd werden, moeten voor de inbedrijfstelling gemonteerd worden.

### Afbeeldingen zie uitklappagina 4

Afbeelding **A**

→ Draaggreep bevestigen.

Afbeelding **B**

→ De meegeleverde koppeling aan het wateraansluit- punt van het apparaat schroeven.

## Accupack

Voor het bedrijf van het apparaat is een accupack Battery Power 36/50 of Battery Power + 36/75 en een oplaadapparaat KÄRCHER 36 V - platform vereist. **Opmerking:** De accupack Battery Power 36/25 kan niet worden gebruikt.



### Display accupack

De accupack heeft een display dat continu informatie over de ladingstoestand, de voortgang van het opladen en de resterende looptijd weergeeft. Ook worden eventuele foutmeldingen weergegeven.

Afhankelijk van het gebruikte apparaat draait de weergave bij het plaatsen van de accupack.

**Opmerking:** Nieuwe accupacks zijn slechts vooraf opgeladen en moeten voor het eerste gebruik volledig worden opgeladen.

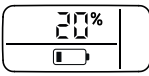
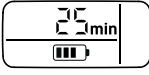
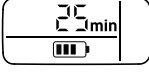
Het display wordt bij het eerste laadproces geactiveerd.

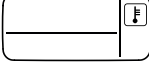
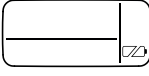
Weergave	Betekenis
	Opladstatus van de accupack wanneer deze niet wordt gebruikt.
	Resterende looptijd van de accupack wanneer deze wordt gebruikt.
	Resterende laadtijd van de accupack bij het opladen.
	Accupack volledig opgeladen.
<b>Foutweergave</b>	
	Accupacktemperatuur buiten de toegestane waarden of vanwege kortsluiting geblokkeerd (zie Hulp bij storingen).
	Accupack defect en voor de veiligheid geblokkeerd. Accupack niet meer gebruiken en volgens de voorschriften afvoeren.

### Accupack opladen

#### ⚠ VOORZICHTIG

Gevaar voor letsel, beschadigingsgevaar door exploderende accu! Accupacks alleen met het daarvoor bestemde oplaadapparaat opladen.

Afbeelding **C**

- ➔ Accupack in de accu-adaptor van het oplaadapparaat schuiven.
- ➔ Stekkervoeding in het stopcontact steken.
- Het laadproces begint automatisch.
- Tijdens het laadproces geeft de display van het accupack de resterende laadtijd in minuten weer.
- Het laadproces is voltooid wanneer de display van het accupack 100% weergeeft.

**Opmerking:** Als de display niets weergeeft wanneer de accupack zich in het oplaadapparaat bevindt, is de accucapaciteit uitgeput of zeer laag. Zodra de accupack voldoende is opgeladen, geeft de display de resterende laadtijd weer. **Als ook na langere tijd niets wordt weergegeven, is de accupack defect en moet deze worden vervangen.**

➔ Na het laden de accu-adaptor van het accupack trekken.

➔ Stekkervoeding uit het stopcontact trekken.

#### Instructies:

- Om ervoor te zorgen dat de weergave van de ladingstoestand correct werkt, moet de accupack bij het eerste gebruik tot uitschakeling van het apparaat worden ontladen.
- Nieuwe accupacks bereiken hun volledige capaciteit na ca. 5 laad- en ontladcycli.
- Accupacks die langere tijd niet zijn gebruikt, moeten voor gebruik worden opgeladen.
- Bij temperaturen onder 0 °C daalt het vermogen van een accupack.
- Lange opslag bij temperaturen boven 20 °C kan de capaciteit van een accupack verlagen.

### Inbedrijfstelling

#### LET OP

Apparaat en accupack niet in direct zonlicht plaatsen.

➔ Zet het apparaat op een effen oppervlak.

Afbeelding **D**

➔ Hogedrukslang met de hogedrukaansluiting van het apparaat verbinden.

Afbeelding **E**

➔ Hogedrukslang in handspuitpistool steken tot die hoorbaar vastklikt.

**Instructie:** Letten op een correcte uitrichting van de aansluitnippel.

➔ Veilige verbinding controleren door aan de hogedrukslang te trekken.

### Accupack plaatsen

#### ⚠ VOORZICHTIG

Verwondings- en beschadigingsgevaar! Let erop dat het batterijpak correct vastklikt.

Afbeelding **F**

➔ Opgeladen accupack in de opname van het apparaat schuiven.

### Watertoevoer

Aansluitwaarden zie typeplaatje/Technische gegevens. Voorschriften van de watermaatschappij in acht nemen.

#### LET OP

Verontreinigingen in het water kunnen de hogedrukpomp en de toebehoren beschadigen. Ter bescherming wordt het gebruik van de KÄRCHER-waterfilter (bijzondere toebehoren, bestelnummer 4.730-059) aanbevolen.

#### Watertoevoer vanuit de waterleiding

#### LET OP

Slangverbindingen van metaal met aquastop kunnen leiden tot beschadiging aan de pomp! Gebruik een slangverbinding van kunststof of een KÄRCHER-slangverbinding van messing.

➔ Watertoevoerslang op koppeling aan de wateraansluiting steken.

➔ Waterslang aan de watertoevoer aansluiten.

➔ Waterkraan volledig opendraaien.



## Water aanzuigen uit open reservoirs

Deze hogedrukreiniger is met de KÄRCHER zuigslang SH 5 geschikt voor het aanzuigen van oppervlaktewater, bijv. uit regentonnen of vijvers (maximale aanzuighoogte, zie technische gegevens).

→ Zuigslang op de wateraansluiting van het apparaat schroeven en in een waterbron (bijvoorbeeld regenton) hangen.

## Apparaat ontluichten

- Apparaat inschakelen "I/ON".
- Ontgrendel de hendel van het handspuitpistool.
- Hendel aantrekken, het apparaat wordt ingeschakeld.
- Apparaat laten draaien (max. 2 minuten), tot water zonder bellen uit het handspuitpistool komt.
- Laat de hendel van het handspuitpistool los.
- Vergrendel de hendel van het handspuitpistool.

## Werking

**Aanwijzing:** Na 2 minuten droogloop wordt het apparaat automatisch uitgeschakeld. Aanwijzing bij herstart, zie hoofdstuk "Hulp bij storingen".

## Werken met hoge druk

### ⚠ **VOORZICHTIG**

*Respecteer bij de reiniging van gelakte oppervlakken een minimumstraalfstand van 30 cm om beschadigingen te vermijden.*

### **LET OP**

*Autobanden, lak of gevoelige oppervlakken zoals hout mogen niet met de vuilfrees gereinigd worden wegens beschadigingsgevaar.*

Afbeelding 

- Steek de straalbuis in het handspuitpistool en zet vast door 90° te draaien.
- Apparaat inschakelen "I/ON".
- Ontgrendel de hendel van het handspuitpistool.
- Hendel aantrekken, het apparaat wordt ingeschakeld.

De werkmodus wordt in de display van de hogedrukpistool weergegeven.

**Opmerking:** De accupack heeft voor het opstarten wat tijd nodig, na max. 4 seconden start het apparaat.

**Opmerking:** De display van de accupack toont tijdens het gebruik de resterende looptijd.

## Werken met reinigingsmiddel

**Instructie:** Reinigingsmiddel kan in lage druk toegevoegd worden.

### ⚠ **GEVAAR**

*Bij gebruik van reinigingsmiddelen moet het veiligheidsgegevensblad van de reinigingsmiddelfabrikant in acht genomen worden, in het bijzonder de instructies betreffende de persoonlijke veiligheidsuitrusting.*

- De zuigslang voor reinigingsmiddel tot de gewenste lengte uit de behuizing trekken.
- Reinigingsmiddel-zuigslang in een reservoir met reinigingsmiddeloplossing hangen.
- Maak de straalpijp los van het pistool. Alleen met het handspuitpistool werken.

Werkmodus: MIX

**Instructie:** Daardoor wordt tijdens de werking de reinigingsmiddeloplossing bij de waterstraal gemengd.

## Aanbevolen reinigingsmethode

- Reinigingsmiddel in geringe hoeveelheid op het droge oppervlak sproeien en laten inwerken (niet laten opdrogen!).
- losgekomen vuil met hogedrukstraal afspoelen.

## Werking onderbreken

- Laat de hendel van het handspuitpistool los.  
**Instructie:** Wanneer de hendel opnieuw wordt losgelaten, schakelt het apparaat opnieuw uit. Hogedruk blijft in het systeem behouden.
- Vergrendel de hendel van het handspuitpistool.
- Bij langere werkonderbrekingen (langer dan 5 minuten) het apparaat tevens uitschakelen "0/OFF".

## Werking stopzetten

### ⚠ **VOORZICHTIG**

*Scheid de hogedrukslang enkel van het handspuitpistool of het apparaat wanneer geen druk in het systeem voorhanden is.*

- Na het werken met reinigingsmiddel: Apparaat ongeveer 1 minuut laten werken om schoon te spoelen.
- Laat de hendel van het handspuitpistool los.
- Apparaat uitschakelen "0/OFF"
- Draai de waterkraan dicht.
- Hendel van het hogedrukpistool indrukken om de nog aanwezige druk in het systeem af te laten.
- Vergrendel de hendel van het handspuitpistool.
- Apparaat scheiden van de watertoevoer.

## Accupack verwijderen

Neem het batterijpak na het werk uit het apparaat.

Afbeelding 

- Ontgrendeling naar beneden drukken.
- Accupack naar voren eraf halen.
- Laad het batterijpak na het werk op.

**Opmerking:** Ook accupacks die slechts gedeeltelijk zijn ontladen, na het gebruik opladen.

## Vervoer

### ⚠ **VOORZICHTIG**

*Verwondings- en beschadigingsgevaar!*

*Neem bij het transport het gewicht van het apparaat in acht.*

## Transport met de hand

- Apparaat aan de draaggreep optillen en dragen.

## Transport in voertuigen

- Apparaat beveiligen tegen verschuiven en kantelen.

## Accupack

De lithium-ion-accu is onderworpen aan de eisen van de Wet vervoer gevaarlijke stoffen en mag door de gebruiker zonder verdere speciale vereisten in het openbare verkeer worden vervoerd.

Bij verzending door derden (transportbedrijf) moeten de speciale vereisten aan verpakking en labels in acht worden genomen.

Verzend de accu alleen als de behuizing niet beschadigd is. Plak openliggende contacten af en zorg voor een stevige en veilige verpakking van de accu. De accu moet zich niet kunnen verplaatsen in de verpakking. Houd ook rekening met de nationale voorschriften.



## Opslag

### ⚠ **VOORZICHTIG**

*Verwondings- en beschadigingsgevaar!*

*Neem bij de opslag het gewicht van het apparaat in acht.*

### Apparaat opslaan

- ➔ Apparaat op een egaal oppervlak neerzetten.
  - ➔ Scheid de straalbuis van het handspuitpistool.
  - ➔ Straalpijp laten vastklikken in de houder voor de straalpijp.
  - ➔ Druk op de scheidingsstoets van het handspuitpistool en trek de hogedrukslang uit het handspuitpistool.
  - ➔ Steek het handspuitpistool in het opbergvak voor het handspuitpistool.
  - ➔ Behuizing van de snelkoppeling voor hogedrukslang in pijlrichting duwen en hogedrukslang eruit trekken.
  - ➔ Hogedrukslang op het apparaat opbergen.
- Voor langdurige opslag, bv. tijdens de wintermaanden, moeten tevens de instructies in het hoofdstuk Onderhoud in acht genomen worden.

### Vorstbescherming

#### **LET OP**

*Niet volledig leeggemaakte apparaten en toebehoren kunnen door vorst vernield worden. Maak het apparaat en de toebehoren volledig leeg en bescherm ze tegen vorst.*

Om schade te vermijden:

- ➔ Water volledig uit het apparaat aflaten: Apparaat zonder aangesloten hogedrukslang en zonder aangesloten watertoevoer inschakelen (max. 1 min) en wachten tot geen water meer uit de hogedrukaansluiting komt. Apparaat uitschakelen.
- ➔ Apparaat met alle accessoires in een vorstvrije ruimte bewaren.

### Accupack

#### **LET OP**

*Beschadigingsgevaar! Berg batterijpakken enkel in ruimten met een lage luchtvochtigheid en onder 20 °C op.*

Het apparaat mag alleen binnen worden opgeborgen. De accupack geeft zijn actuele ladingstoestand op het display weer, ook zonder op een oplaadapparaat te zijn aangesloten.

Als het display van de accupack tijdens de opslag uitgaat, is de accucapaciteit uitgeput en is het display uitgeschakeld. Laad de accupack zo snel mogelijk weer op.

## Reiniging en onderhoud

### ⚠ **GEVAAR**

*Kortsluitingsgevaar!*

*Reinig het apparaat niet met een slang of een hogedrukstraal.*

*Bij werkzaamheden aan het apparaat, apparaat uitschakelen en accupack verwijderen.*

### ⚠ **LET OP**

*Beschadigingsgevaar!*

*Gebruik geen schurende of agressieve reinigingsmiddelen voor de reiniging.*

## Zeef in de wateraansluiting reinigen

Reinig de zeef in de wateraansluiting regelmatig.

### **LET OP**

*De zeef mag niet beschadigd worden.*

- ➔ Verwijder de koppeling van de wateraansluiting.
- Afbeelding **1**
- ➔ Trek de zeef met een platte tang eruit.
  - ➔ Reinig de zeef onder stromend water.
  - ➔ Zet de zeef opnieuw in de wateraansluiting.

### Zorg

- ➔ Laadcontacten en accu-adapter regelmatig controleren op vervuiling en eventueel reinigen.
- ➔ Laad langdurig opgeborgen batterijpakken tussentijds op.

## Hulp bij storingen

### ⚠ **GEVAAR**

*Reparatiewerkzaamheden en werkzaamheden aan elektrische onderdelen mogen enkel door de geautoriseerde klantenservice uitgevoerd worden.*

Kleinere storingen kunt u zelf oplossen met behulp van het volgende overzicht.

Bij twijfel neemt u contact op met de bevoegde klantenservice.

### Apparaat draait niet

- ➔ Druk de hendel van het handspuitpistool in, het apparaat schakelt in.
- ➔ Accupack zit niet goed in de accuhouder. Accupack in de accuhouder schuiven en laten vergrendelen.
- ➔ Accupack oververhit; accupack laten afkoelen.
- ➔ Ladingstoestand van het accupack (zie display) te zwak; indien nodig, accupack opladen.
- ➔ Accupack of oplaadapparaat defect, accupack of oplaadapparaat door nieuw toebehoren vervangen.

### Het apparaat schakelt zelf uit.

- Na 2 minuten droogloop.
- Bij risico op oververhitting van het accupack.

#### **Herstart:**

- ➔ Indien nodig accupack laten afkoelen.
- ➔ Apparaat uitschakelen "0/OFF"
- ➔ Apparaat inschakelen "I/ON".

### Apparaat komt niet op druk

- ➔ Apparaat ontluften: Apparaat zonder aangesloten hogedrukslang inschakelen en wachten (max. 2 minuten) tot water zonder bellen uit de hogedrukaansluiting komt. Apparaat uitschakelen en hogedrukslang opnieuw aansluiten.
- ➔ Watertoevoer controleren.
- ➔ De zeef in het wateraansluitpunt er met een platte tang uittrekken en onder stromend water reinigen.

### Sterke drukschommelingen

- ➔ Hogedruksproeier reinigen: Verontreinigingen met een naald uit het gat van de sproeier verwijderen en met water naar voren toe uitspoelen.
- ➔ Watertoevoervolume controleren.

## Reinigingsmiddel wordt niet aangezogen

- Maak de straalpijp los van het pistool. Alleen met het handspuitpistool werken.
- Filter aan de reinigingsmiddel-zuigslang reinigen.
- Zuigslang voor reinigingsmiddel controleren op knikplaatsen.

## Apparaat ondicht

- Een drupsgewijze ondichtheid van het apparaat is technisch bepaald. Contacteer bij sterke ondichtheid de geautoriseerde klantenservice.

## Display foutmeldingen

### Fouten bij het opladen

**Display is aan, controlelampje op het oplaadapparaat brandt continu groen, maar accupack wordt niet geladen**

Oplaadapparaat defect. Vervang het oplaadapparaat.

### Display is uit, accupack wordt niet opgeladen

De accupack is eventueel volledig ontladen. Wacht af of het display na een poos de resterende oplaadtijd weergeeft. Zo niet, dan is de accupack defect. Vervang de accupack.

### Display geeft temperatuursymbool weer, accupack wordt niet opgeladen

Accupacktemperatuur te laag/hoog. Breng het accupack in een omgeving met gematigde temperatuur. Wacht tot de temperatuur van de accupack binnen de normale waarden ligt. Het laadproces begint vervolgens automatisch.

### Fouten tijdens het gebruik

#### Het temperatuursymbool wordt op het display weergegeven

Accupacktemperatuur te laag/hoog. Breng het accupack in een omgeving met gematigde temperatuur. Wacht tot de temperatuur van de accupack binnen de normale waarden ligt.

Bij kortsluiting wordt de accupack voor verder gebruik 30 seconden lang geblokkeerd. Als er vaker kortsluiting optreedt, wordt de accupack permanent geblokkeerd. Sluit de accupack op het oplaadapparaat aan om te ontgrendelen.

#### Op het display wordt resterende looptijd 0 weergegeven, apparaat wordt uitgeschakeld.

De accupack is ontladen. Laad de accupack weer op.

### Fouten bij de opslag

#### Display geeft geen restcapaciteit meer aan

De accupack is ontladen. Laad de accupack weer op.

#### Display geeft restcapaciteit 70% aan, hoewel de accupack net is opgeladen.

De accupack bevindt zich in de automatische opslagmodus. Deze wordt geactiveerd wanneer de accu meer dan 21 dagen niet is gebruikt. Deze functie beschermt de accucellen tegen snelle veroudering en verhoogt de levensduur. Laad de accupack voor het volgende gebruik weer volledig op.

### Algemene fout

#### Display geeft een onderbroken accusymbool weer.

Accupack defect en voor de veiligheid geblokkeerd. Accupack niet meer gebruiken en volgens de voorschriften afvoeren.

## Toebehoren en reserveonderdelen

Gebruik alleen origineel toebehoren en originele reserveonderdelen. Deze garanderen dat het apparaat veilig en zonder storingen functioneert.

### Bijzondere toebehoren

- Snel-oplaadapparaat en accupack met grote capaciteit zijn verkrijgbaar als bijzonder toebehoren.  
**Opmerking:**Apparaat kan alleen met 36 V-accupacks worden gebruikt en is niet compatibel met 18 V-accupacks.

### Instructies over accupack en oplaadapparaat

- Accu's / oplaadapparaten die niet bij de levering zijn inbegrepen of extra nodig zijn, zijn als bijzonder toebehoren verkrijgbaar en kunnen worden besteld.
- Lees voor het gebruik van de snellader en de accupack de gebruiksaanwijzing van het gebruikte apparaat en de eventueel meegeleverde veiligheidsinstructies.
- Meer informatie over de gebruiksaanwijzing voor accupacks en toebehoren en reserveonderdelen vindt u onder [www.kaercher.nl](http://www.kaercher.nl).

## Garantie

In ieder land zijn de door ons bevoegde verkoopkantoor uitgegeven garantieregelingen van toepassing. Eventuele storingen aan het apparaat verhelpen wij zonder kosten binnen de garantietermijn, mits een materiaal of fabrieksfout de oorzaak van deze storing is. Neem bij klachten binnen de garantietermijn contact op met uw leverancier of de dichtstbijzijnde klantenservicewerkplaats en neem uw aankoopbewijs mee.

Adressen vindt u onder:

[www.kaercher.com/dealersearch](http://www.kaercher.com/dealersearch)

## Technische gegevens

### Apparaat

Nominale spanning accu	36 V
Vermogen	1,1 kW
Veiligheidsklasse	IPX5
Bedrijfstijd bij volledig opgeladen accu (max.)	
– Modus reinigingsmiddelen	29 min
– Modus standaard	14 min
– Modus boost	8 min

### Wateraansluitpunt

Toevoertemperatuur (max.)	40 °C
Toevoerdruk (max.)	1,2 MPa
Aanzuighoogte (max.)	0,5 m

### Capaciteit

Werkdruk	7,4 MPa
Maximaal toegestane druk	11,0 MPa
Opbrengst, water	5,5 l/min
Volume maximaal	5,8 l/min
Opbrengst, reinigingsmiddel	0,3 l/min
Terugstootkracht van het handspuitpistool	11 N

### Maten en gewichten

Gewicht, bedrijfsklaar met accessoires	6,9 kg
Afmetingen (L x B x H)	245 x 303 mm x 629

### Bepaalde waarden conform EN 60335-2-79

Hand-arm vibratiewaarde	1,3 m/s <sup>2</sup>
Onzekerheid K	0,6 m/s <sup>2</sup>
Geluidsdrumniveau L <sub>pA</sub>	72 dB(A)
Onzekerheid K <sub>pA</sub>	3 dB(A)
Geluidskrachtniveau L <sub>WA</sub> + onveiligheid K <sub>WA</sub>	88 dB(A)

### Accupack Battery Power 36/50

Accutype	Li-Ion
Nominale spanning accu	36 V
Nominale capaciteit (conform IEC/EN 61690)	4,8 Ah
Nominale capaciteit (volgens informatie celfabrikant)	5,0 Ah
Nominale stroom (conform UN 3480)	172,8 Wh
Laadstroom max.	7,5 A
Bedrijfstemperatuur	-20...40 °C
Gewicht	1,5 kg
Afmetingen (L x B x H)	133 x 88 mm x 117

### Standaard-oplaadapparaat Battery Power 36 V

Nominale spanning	100...240 V
Frequentie	50-60 Hz
Stroomopname	0,3 A
Beschermingsklasse	II □
Nominale spanning accu	36 V
Laadstroom max.	0,5 A
Oplaaftijd bij lege accu	Battery Power 36/50
– Laadtijd 80%, ca.	440 min
– Laadtijd 100%, ca.	565 min
Gewicht (zonder batterij)	0,16 kg

Technische wijzigingen voorbehouden.

## EU-conformiteitsverklaring

Hierbij verklaren wij dat de hierna vermelde machine door haar ontwerp en bouwwijze en in de door ons in de handel gebrachte uitvoering voldoet aan de betreffende fundamentele veiligheids- en gezondheidseisen, zoals vermeld in de desbetreffende EU-richtlijnen. Deze verklaring verliest haar geldigheid wanneer zonder overleg met ons veranderingen aan de machine worden aangebracht.

**Product:** Hogedrukreiniger

### Type:

1.117-200 | 1.117-2xx

### Van toepassing zijnde EU-richtlijnen

2006/42/EG (+2009/127/EG)  
2014/30/EU  
2011/65/EU  
2000/14/EG

### Toegepaste geharmoniseerde normen

EN 60335-1	EN 60335-1
–	EN 60335-2-29
EN 60335-2-79	EN 60335-2-79
EN 62233: 2008	EN 62233: 2008
EN 55014-1:2017	EN 55014-1:2017
EN 55014-2: 2015	EN 55014-2: 2015
–	EN 61000-3-2: 2014
–	EN 61000-3-3: 2013
EN 50581	EN 50581

### Toegepaste conformiteitsbeoordelingsprocedure

2000/14/EG: Bijlage V

### Geluidsvermogensniveau dB(A)

Gemeten:	85
Gegarandeerd:	88

De ondergetekenden handelen in opdracht en met volmacht van de directie.

  
H. Jenner

Chairman of the Board of Management

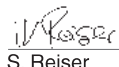
  
S. Reiser

Director Regulatory Affairs & Certification

Documentatieverantwoordelijke:

S. Reiser

Alfred Kärcher SE & Co. KG  
Alfred-Kärcher-Straße 28-40  
71364 Winnenden (Germany)  
Tel.: +49 7195 14-0  
Fax: +49 7195 14-2212

Winnenden, 2018/10/01

## Índice de contenidos

Indicaciones de seguridad . . . . .	ES 5
Uso previsto . . . . .	ES 10
Protección del medio ambiente. . . . .	ES 10
Volumen del suministro . . . . .	ES 10
Descripción del aparato . . . . .	ES 10
Montaje . . . . .	ES 10
Batería . . . . .	ES 11
Puesta en marcha . . . . .	ES 11
Funcionamiento . . . . .	ES 12
Transporte . . . . .	ES 12
Almacenamiento . . . . .	ES 13
Limpieza y cuidado . . . . .	ES 13
Ayuda en caso de avería . . . . .	ES 13
Accesorios y piezas de repuesto . . . . .	ES 14
Garantía . . . . .	ES 14
Datos técnicos . . . . .	ES 15
Declaración UE de conformidad . . . . .	ES 15

## Indicaciones de seguridad



*Antes del primer uso de su aparato, lea este manual original, actúe de acuerdo a sus indicaciones y guárdelo para un uso posterior o para otro propietario posterior.*

*Además de las indicaciones contenidas en este manual de instrucciones, deben respetarse las normas generales vigentes de seguridad y prevención de accidentes.*

*Las placas de advertencia e indicadoras colocadas en el aparato proporcionan indicaciones importantes para un funcionamiento seguro.*

## Niveles de peligro

### **⚠ PELIGRO**

*Aviso sobre un riesgo de peligro inmediato que puede provocar lesiones corporales graves o la muerte.*

### **⚠ ADVERTENCIA**

*Aviso sobre una situación probablemente peligrosa que puede provocar lesiones corporales graves o la muerte.*

### **⚠ PRECAUCIÓN**

*Indicación sobre una situación que puede ser peligrosa, que puede acarrear lesiones leves.*

### **CUIDADO**

*Aviso sobre una situación probablemente peligrosa que puede provocar daños materiales.*

## Manipulación segura

### **⚠ PELIGRO**

- *El usuario debe utilizar el equipo de forma correcta. Debe tener en cuenta las situaciones locales y respetar las personas del entorno a la hora de trabajar con el aparato.*
- *Antes del servicio, comprobar si están dañados los componentes importantes, como la manguera de alta presión, la pistola pulverizadora y los dispositivos de seguridad. Cambiar inmediatamente los componentes dañados. No operar el equipo con componentes dañados.*

- *Los chorros a alta presión pueden ser peligrosos si se usan indebidamente. No dirija el chorro hacia personas, animales o equipamiento eléctrico activo, ni apunte con él al propio aparato.*
- *No dirigir el chorro de alta presión hacia uno mismo o hacia otros para limpiar ropa o calzado.*
- *Los neumáticos del vehículo/válvulas de los neumáticos pueden sufrir daños por el chorro de alta presión y reventar. Una primera señal de ello es una coloración del neumático. Los neumáticos del vehículo/válvulas de los neumáticos dañados son peligrosos. Durante la limpieza, mantener una distancia mínima de 30cm con el chorro.*

**△ ADVERTENCIA**

- *No utilizar el equipo si hay otras personas al alcance a no ser que utilicen vestuario de protección personal.*
- *Los niños o las personas no instruidas sobre su uso no deben utilizar el aparato.*
- *Este aparato no es apto para ser manejado por personas con incapacidades físicas, sensoriales o intelectuales o falta de experiencia y/o conocimientos, a no ser que sean supervisados por una persona encargada o hayan recibido instrucciones de esta so-*

*bre como usar el aparato y qué peligros conlleva.*

- *Los niños no pueden jugar con el aparato.*
- *Supervisar a los niños para asegurarse de que no jueguen con el aparato.*

**△ PRECAUCIÓN**

- *Antes de realizar cualquier tarea con o en el equipo, estabilizarlo para evitar accidentes o daños si se cae el equipo.*
- *Mediante el chorro de agua que sale de la boquilla de alta presión, se ejerce una fuerza de retroceso sobre la pistola pulverizadora. Mantener el equipo estable, sujetar bien la pistola pulverizadora y el tubo pulverizador.*
- *No dejar el equipo nunca sin vigilancia mientras esté en funcionamiento.*

**CUIDADO**

- *Si se realizan pausas de trabajo prolongadas, desconectar el equipo con el interruptor del aparato.*
- *No operar el equipo a temperaturas inferiores a 0 °C.*

## Otros peligros

### ⚠ **PELIGRO**

- *Está prohibido el funcionamiento en zonas donde haya riesgo de explosión.*
- *No rociar objetos que contengan sustancias nocivas para la salud (p.ej. asbesto).*
- *No pulverizar líquidos combustibles.*
- *¡No aspirar nunca líquidos que contengan disolventes, ácidos sin disolver o disolventes! Como gasolina, disolvente de pintura o fuel. La neblina de pulverización es altamente inflamable, explosiva y tóxica. No utilizar acetona, ácidos sin disolver ni disolvente, puede atacar a los materiales utilizados en el equipo.*
- *¡Mantener los plásticos del embalaje fuera del alcance de los niños, se corre el riesgo de asfixia!*

### ⚠ **ADVERTENCIA**

- *De acuerdo con las normativas vigentes, está prohibido utilizar el aparato sin un separador de sistema en la red de agua potable. Asegúrese de que la toma de su instalación de agua doméstica donde se opera la limpiadora a alta presión, esté equipada con un separador de sistema conforme a EN 12729 tipo BA.*
- *El agua que haya pasado por un separador del sistema será catalogada como no potable.*

- *Las mangueras de alta presión, fijaciones y acoplamientos son importantes para la seguridad del equipo. Utilizar solo las mangueras de alta presión, fijaciones y acoplamientos recomendados por el fabricante.*
- *Al separar el tubo de alimentación o el de alta presión, puede salir agua muy caliente de las tomas después del funcionamiento.*

### ⚠ **PRECAUCIÓN**

- *Al seleccionar el lugar de montaje y al transportar, tener en cuenta el peso del aparato (véase Datos técnicos), para evitar accidentes o lesiones.*

## Trabajo con detergentes

### ⚠ **ADVERTENCIA**

- *Este aparato se ha desarrollado para utilizar los detergentes suministrados o recomendados por el fabricante. La utilización de otros detergentes o sustancias químicas puede influir en la seguridad del aparato.*
- *Si se utilizan erróneamente detergentes, se pueden provocar lesiones graves o intoxicaciones.*
- *Guardar los detergentes fuera del alcance de los niños.*

## Dispositivos de seguridad

### ⚠ PRECAUCIÓN

Los dispositivos de seguridad sirven para proteger al usuario y no se pueden modificar o sortear.

### Interruptor del equipo

El interruptor del aparato impide el funcionamiento involuntario del mismo.

### Bloqueo de la pistola pulverizadora manual

El bloqueo bloquea la palanca de la pistola pulverizadora manual e impide que el aparato se ponga en marcha de forma involuntaria.

### Función de autoparada

Cuando se suelta la palanca de la pistola pulverizadora manual, un presostato desconecta la bomba y el chorro de alta presión se para. Cuando se acciona la palanca, se conecta la bomba nuevamente.

### Protección contra marcha en vacío

El equipo se desconecta automáticamente tras 2 minutos de marcha en vacío para evitar posibles daños en la bomba de alta presión.

## Equipo protector personal

### ⚠ PRECAUCIÓN

■ Póngase ropa y gafas protectoras adecuadas para protegerse de las salpicaduras de agua y de la suciedad.

- Durante el uso de limpiadoras de alta presión se pueden generar aerosoles. Inhalar aerosoles puede provocar daños a la salud.
- Dependiendo de la aplicación, se pueden utilizar boquillas totalmente apantalladas (p.ej. limpiadoras de superficies) para la limpieza a alta presión, que reduzca significativamente el impulso de aerosoles acuosos.
- El uso de tal apantallamiento no es posible en todas las aplicaciones.
- Si no es posible utilizar una boquilla totalmente apantallada, se debería utilizar una mascarilla de la clase FFP2 o similar, dependiendo del entorno a limpiar.

## Símbolos en el aparato



No dirija el chorro de alta presión hacia personas, animales, equipamiento eléctrico activo, ni apunte con él al propio aparato. Proteger el aparato de las heladas.



El aparato no se puede conectar directamente al abastecimiento de agua potable público.



## Instrucciones de seguridad del cargador

### **⚠ PELIGRO**

- *Antes de cada uso, comprobar si la fuente de alimentación de red, el cable de conexión, al adaptador de la batería y la batería en busca de daños. Dejar de usar equipos dañados y sustituirlos.*
- *No abrir el cargador. En caso de daños o defectos hay que sustituir el cargador.*
- *No utilizar el cargador en un ambiente con peligro de explosión.*
- *No tocar nunca la clavija ni el enchufe con manos húmedas.*
- *No utilizar el cargador si está sucio o húmedo.*
- *No cargar baterías (células primarias), riesgo de explosión.*

### **⚠ PRECAUCIÓN**

- *La tensión de red tiene que coincidir con la indicada en la placa de características del cargador.*
- *Utilice el cargador sólo para cargar la batería permitida.*
- *Solo se permite la carga de la batería con el cargador original suministrado o con un cargador autorizado por KÄRCHER.*

## **CUIDADO**

- *No llevar el cargador por el cable de conexión.*
- *Alejar el cable de conexión del calor, bordes afilados, aceite y componentes del equipo en movimiento.*
- *No cubrir la fuente de alimentación de red.*
- *Evite cables de prolongación con múltiples enchufes y el funcionamiento simultáneo de varios equipos.*
- *Para evitar daños, no envuelva el cable de conexión alrededor de la fuente de alimentación de red o el adaptador de batería.*

## **Símbolos sobre el cargador**



*Proteger el cargador de la humedad y guardar en un sitio seco El aparato sólo es apto para el uso en interiores, no exponerlo a la lluvia.*



*El cargador cuenta con un fusible integrado de 1 amperio.*



*El cargador cumple con los requisitos de la clase de protección II.*

## **Instrucciones de seguridad de la batería**

***Leer las instrucciones de seguridad adjuntas a la batería y tenerlas en cuenta en su uso.***



## Uso previsto

Utilice esta limpiadora de alta presión, exclusivamente, en el ámbito doméstico:

- para limpiar máquinas, vehículos, obras, herramientas, fachadas, terrazas, herramientas de jardinería etc. con chorro de agua de alta presión (si es necesario agregar detergente).
- con accesorios autorizados por KÄRCHER, recambios y detergentes. Respetar las indicaciones de los detergentes.

## Protección del medio ambiente



Los aparatos viejos contienen materiales valiosos reciclables que deberán ser entregados para su aprovechamiento posterior. Las baterías y los acumuladores contienen sustancias que no deben entrar en contacto con el medio ambiente. Eliminar los aparatos usados, batería o acumuladores ecológicamente.

Los equipos eléctricos y electrónicos contienen a menudo componentes que pueden representar un peligro potencial para la salud de las personas y para el medio ambiente en caso de que se manipulen o se eliminen de forma errónea. Estos componentes son necesarios para el correcto funcionamiento del equipo. Los equipos marcados con este símbolo no pueden eliminarse con la basura doméstica.



Los materiales empleados para el embalaje son reciclables y recuperables. Rogamos elimine los envases de forma que no se dañe el medio ambiente.



Los trabajos de limpieza que producen aguas residuales que contienen aceite (p. ej., el lavado de motores o el lavado de los bajos) solo se deben realizar en zonas de lavado que dispongan de separador de aceite.



Solo se pueden realizar trabajos con detergentes en superficies herméticas con una conexión al desagüe de agua sucia. No permitir que se entre el detergente en las aguas naturales ni penetre en el suelo.

### Indicaciones sobre ingredientes (REACH)

Encontrará información actual sobre los ingredientes en:

[www.kaercher.com/REACH](http://www.kaercher.com/REACH)

## Volumen del suministro

El contenido de suministro de su aparato está ilustrado en el embalaje. Verifique durante el desembalaje que no falta ninguna pieza.

En caso de detectar que faltan accesorios o o que han surgido daños durante el transporte, informe a su distribuidor.

## Descripción del aparato

En este manual de instrucciones se describe el equipamiento máximo. Según el modelos, hay diferencias en el contenido suministrado (véase embalaje).

### Ilustraciones, véase la contraportada 3

- 1 Placa de características
- 2 Conexión de alta presión
- 3 Interruptor del aparato „0/OFF“ / „I/ON“
- 4 Desbloqueo de la batería
- 5 Compartimento de la batería
- 6 Asa de transporte
- 7 Almacenamiento para pistola de alta presión
- 8 Zona de recogida para la lanza dosificadora
- 9 Manguera de aspiración para detergente (con filtro)
- 10 Pieza de acoplamiento para la conexión de agua
- 11 Conexión de agua con filtro incorporado
- 12 Pistola de alta presión
- 13 Pantalla de la pistola de alta presión  
MIX/STANDARD/BOOST
- 14 Bloqueo de la pistola pulverizadora manual
- 15 Tecla para separar la manguera de alta presión de la pistola pulverizadora manual
- 16 Manguera de alta presión
- 17 Lanza de agua con fresadora de suciedad  
Modo de trabajo: BOOST  
Para suciedad encrustada (la duración de la batería se reduce)
- 18 Lanza de agua con tobera alta presión  
Modo de trabajo: STANDARD  
Para tareas de limpieza normales (la duración de la batería se prolonga)

### \* Opcional

- 19 **Cargador estándar Battery Power 36 V**
  - A Contactos para la recarga
  - B Adaptador de batería
  - C Cable de conexión
  - D Fuente de alimentación de red
- 20 **Batería Battery Power 36/50**
  - A Pantalla de la batería
  - B Contactos
  - C Placa de características
  - D Alojamiento

### \*\* También se necesita

- 21 Manguera de agua de tejido resistente con acoplamiento habitual en el mercado.
  - diámetro de por lo menos 1/2 pulgada (13 mm).
  - longitud de por lo menos 7,5 m
- 22 Manguera de aspiración KÄRCHER SH 5 (n.º de pedido 2.643-100.0)

## Montaje

Antes de la puesta en marcha montar las piezas sueltas suministradas con el aparato.

### Ilustraciones, véase la contraportada 4

Imagen **A**

→ Fijar el asa de transporte.

Imagen **B**

→ Atornille la pieza de acoplamiento a la conexión de agua del aparato suministrada.

## Batería

Para el funcionamiento del equipo se requiere una batería Battery Power 36/50 o Battery Power + 36/75 y un cargador de la plataforma KÄRCHER 36 V.

**Aviso:** No se debe usar la batería Battery Power 36/25.





### Pantalla de la batería

La batería está equipada con una pantalla que ofrece información sobre el estado de carga, el progreso de carga y el tiempo restante. Además, se muestran los posibles mensajes de error.

En función del equipo utilizado, el indicador gira para colocar la batería.

**Aviso:** Las baterías nuevas solo cuentan con una precarga y deben cargarse por completo antes del primer uso.

La pantalla se activa durante el primer proceso de carga.

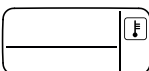
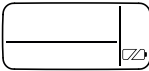
Ver	Significado
<b>Almacenamiento de la batería</b>	
	Estado de carga de la batería durante el no uso.
<b>Uso de la batería</b>	
	Tiempo restante de la batería durante el uso.
<b>Carga de la batería</b>	
	Tiempo restante de carga de la batería durante la carga.
	Batería totalmente cargada.
<b>Indicación de fallos</b>	
	Temperatura de la batería fuera de los valores admisibles o bloqueada debido a un cortocircuito (véase Ayuda en caso de avería).
	Batería defectuosa o bloqueada por seguridad. Dejar de utilizar la batería y desecharla de forma adecuada.

### Cargar la batería

#### ⚠ PRECAUCIÓN

*Peligro de lesiones, peligro de daños por la explosión de la batería. Cargar las baterías únicamente con los cargadores previstos para ello.*

Imagen **C**

- ➔ Insertar la batería en el adaptador de batería del cargador.
- ➔ Conectar la fuente de alimentación de red en un enchufe.
- El proceso de carga comienza automáticamente.
- Durante el proceso de carga, la pantalla indica el tiempo restante de carga en minutos.

- Cuando la pantalla de la batería muestra 100 %, el proceso de carga habrá finalizado.

**Aviso:** Si la pantalla no muestra nada y la batería se encuentra en el cargador, la capacidad de los acumuladores se ha agotado o es muy baja. Cuando la batería se haya cargado lo suficiente, la pantalla mostrará el tiempo restante de carga. **Si tras un tiempo prolongado no se muestra ninguna indicación, la batería está defectuosa y debe sustituirse.**

- ➔ Tras la carga, retirar el adaptador de la batería.
- ➔ Desconectar la fuente de alimentación de red del enchufe.

#### Notas:

- Para que el indicador del estado de carga funcione correctamente, la batería debe descargarse durante el primer uso hasta que el equipo se desconecte.
- Las baterías nuevas alcanzan su capacidad total tras aproximadamente 5 ciclos de carga y descarga.
- Antes de utilizarlas, vuelva a cargar las baterías que no se hayan utilizado durante un tiempo prolongado.
- Con temperaturas inferiores a 0 °C se reduce el rendimiento de la batería.
- Un almacenamiento prolongado a temperaturas superiores a 20 °C puede reducir la capacidad de una batería.

## Puesta en marcha

#### ⚠ CUIDADO

*No exponga la batería ni el cargador directamente al sol.*

- ➔ Coloque la dispositivo sobre una superficie plana.

Imagen **D**

- ➔ Unir la manguera de alta presión con la conexión de alta presión del aparato.

Imagen **E**

- ➔ Introducir la manguera de alta presión en la pistola pulverizadora manual hasta que esta haga un ruido al encajarse.

**Nota:** Procurar que el racor de conexión esté alineado correctamente.

- ➔ Comprobar si la conexión es segura tirando de la manguera de alta presión.

### Colocar la batería

#### ⚠ PRECAUCIÓN

*¡Peligro de lesiones y daños! Al hacerlo, procurar que la batería esté encajada correctamente.*

Imagen **F**

- ➔ Deslice la batería cargada al alojamiento del equipo.

### Suministro de agua

Valores de conexión: véase la placa de características/datos técnicos.

Tenga en cuenta las normas de la empresa suministradora de agua.

#### ⚠ CUIDADO

*La suciedad en el agua puede dañar la bomba de alta presión y los accesorios. Como protección se recomienda utilizar el filtro de agua KÄRCHER (accesorios especiales, referencia de pedido 4.730-059).*

## Suministro de agua desde la tubería de agua

### **CUIDADO**

*¡Los acoplamientos de metal de la manguera con Aquastop pueden dañar la bomba! Utilizar un acoplamiento de manguera de plástico o el acoplamiento de manguera de KÄRCHER de latón.*

- Insertar la manguera de alimentación de agua en el acoplamiento de la toma de agua.
- Conectar la manguera de agua a la toma de agua.
- Abrir totalmente el grifo del agua.

### **Aspiración del agua de depósitos abiertos**

Esta limpiadora de alta presión es adecuada para el uso con la manguera de aspiración KÄRCHER SH 5 para aspirar agua superficial, p. ej. de bidones de recogida de agua de lluvia o estanques (consulte la altura máxima de aspiración en los Datos técnicos).

- Atornillar manguera de aspiración a la conexión de agua del aparato y colgar en la fuente de agua (por ejemplo en un bidón para agua pluvial).

### **Purgar el aparato**

- Conectar el aparato „I/ON“.
- Desbloquear la palanca de la pistola pulverizadora manual.
- Tirar de la palanca, el aparato se enciende.
- Dejar el aparato en funcionamiento (máx. 2 minutos), hasta que salga el agua de la pistola pulverizadora manual sin burbujas.
- Suelte la palanca de la pistola pulverizadora manual.
- Bloquear la palanca de la pistola pulverizadora manual.

### **Funcionamiento**

**Aviso:** Tras 2 minutos de marcha en vacío, se desconecta el aparato automáticamente. Para indicaciones sobre la nueva puesta en marcha, consulte el capítulo «Ayuda en caso de fallos».

### **Funcionamiento con alta presión**

#### **⚠ PRECAUCIÓN**

*Mantener una distancia mínima de 30 cm con el chorro a la hora de limpiar superficies lacadas, para evitar daños.*

### **CUIDADO**

*No limpiar neumáticos, pintura o superficies delicadas como la madera con la fresa de suciedad, se pueden dañar.*

Imagen **G**

- Inserte la lanza dosificadora en la pistola pulverizadora manual y fijela girándola 90°.
- Conectar el aparato „I/ON“.
- Desbloquear la palanca de la pistola pulverizadora manual.
- Tirar de la palanca, el aparato se enciende. El modo de trabajo se indica en la pantalla de la pistola de alta presión.

**Aviso:** La batería necesita un momento para activarse, tras un período máximo de 4 segundos, se conecta el equipo.

**Aviso:** La pantalla de la batería indica el tiempo restante de funcionamiento durante el servicio.

### **Funcionamiento con detergente**

**Indicación:** El detergente solo se puede mezclar a baja presión.

#### **⚠ PELIGRO**

*Si se usan detergentes se debe tener en cuenta la hoja de datos de seguridad del fabricante del detergente, especialmente las indicaciones sobre el equipamiento de protección personal.*

- Saque la manguera de aspiración de detergente de la carcasa hasta la longitud deseada.
- Cuelgue la manguera de aspiración de detergente en un depósito que contenga una solución de detergente.
- Separe la lanza dosificadora de la pistola pulverizadora manual. Trabajar solo con la pistola pulverizadora manual.

Modo de trabajo: MIX

**Nota:** De este modo se añade durante el funcionamiento la solución de detergente al chorro de agua.

### **Método de limpieza recomendado**

- Rocíe la superficie seca con detergente y déjelo actuar pero sin dejar que se seque.
- Aplicar el chorro de agua a alta presión sobre la suciedad disuelta para eliminarla.

### **Interrupción del funcionamiento**

- Suelte la palanca de la pistola pulverizadora manual.
- Nota:** Si no se suelta la palanca, el aparato vuelve a apagarse. La alta presión se mantiene en el sistema.
- Bloquear la palanca de la pistola pulverizadora manual.
- Durante las pausas de trabajo prolongadas (de una duración superior a 5 minutos), desconectar además el aparato „0/OFF“.

### **Finalización del funcionamiento**

#### **⚠ PRECAUCIÓN**

*Separar la manguera de alta presión de la pistola pulverizadora manual o del aparato solamente cuando no haya presión en el sistema.*

- Después de trabajar con detergentes: Operar el aparato aprox. 1 minuto para enjuagar.
- Suelte la palanca de la pistola pulverizadora manual.
- Desconectar el aparato "0/OFF".
- Cierre el grifo de agua.
- Pulsar la palanca de la pistola de alta presión para eliminar la presión que aún quede en el sistema.
- Bloquear la palanca de la pistola pulverizadora manual.
- Desconectar el aparato del suministro de agua.

### **Retirar la batería**

Tras el trabajo, sacar la batería del aparato.

Imagen **H**

- Presionar el desbloqueo hacia abajo.
- Extraer la batería hacia delante.
- Cargar la batería después del trabajo.

**Aviso:** Cargue la batería tras el uso aunque solo esté parcialmente descargada.

### **Transporte**

#### **⚠ PRECAUCIÓN**

*¡Peligro de lesiones y daños!*

*Respetar el peso del aparato para el transporte.*

### **Transporte manual**

- Levante el aparato por el asa y de sopórtelo.

## Transporte en vehículos

- Asegurar el aparato para evitar que se deslice o vuelque.

## Batería

Las baterías de iones de litio están sujetas a los requerimientos relativos al transporte de mercancías peligrosas y el usuario puede transportarlas en el área de circulación público sin otras restricciones.

En caso de envío por terceros (empresa de transporte), deben respetarse los requerimientos relativos al embalaje y el marcado.

Solo envíe la batería si la carcasa está dañada. Selle los contactos abiertos y embale la batería de forma segura. No debe moverse dentro del embalaje.

Asimismo, debe respetar la normativa nacional.

## Almacenamiento

### ⚠ PRECAUCIÓN

*¡Peligro de lesiones y daños!*

*Respetar el peso del aparato en el almacenamiento.*

## Almacenamiento del aparato

- Coloque el dispositivo sobre una superficie plana.
- Separe la lanza dosificadora de la pistola pulverizadora manual.
- Encajar la lanza dosificadora en la zona de recogida para la lanza dosificadora.
- Pulsar el botón de desconexión en la pistola pulverizadora manual y tirar de la manguera de alta presión para sacarla de la pistola pulverizadora manual.
- Insertar la pistola pulverizadora manual en la zona de recogida para pistolas pulverizadoras manuales.
- Presionar en la dirección que indica la flecha la carcasa del acoplamiento rápido para la manguera de alta presión y extraer la manguera de alta presión.
- Guarde la manguera de alta presión en el equipo. Antes de almacenar el aparato durante un período prolongado, como por ejemplo en invierno, respetar también las indicaciones del capítulo Cuidados.

## Protección antiheladas

### ⚠ CUIDADO

*Los equipos y accesorios que no hayan sido totalmente vaciados puede ser destrozados por las heladas. Vaciar completamente el equipo y los accesorios y proteger de las heladas.*

Para evitar daños:

- Vaciar totalmente el aparato, sacando todo el agua: conectar el aparato (máx. 1 min) con la manguera de alta presión y el suministro de agua desconectados, hasta que ya no salga agua de la conexión de alta presión. Desconectar el aparato.
- Almacenar el aparato en un lugar a prueba de heladas con todos los accesorios.

## Batería

### ⚠ CUIDADO

*¡Peligro de daños! Almacenar las baterías solo en lugares con una humedad del aire baja y a una temperatura inferior a 20°C.*

Este aparato sólo se puede almacenar en interiores. La batería muestra su estado de carga actual en la pantalla, incluso sin estar conectada a ningún cargador.

Si la pantalla de la batería se borra durante el almacenamiento, se ha agotado la capacidad de los acumuladores y la pantalla se ha desconectado. Volver a cargar la batería tan rápido como sea posible.

## Limpieza y cuidado

### ⚠ PELIGRO

*Puede provocar un cortocircuito!*

*No limpiar el equipo con mangueras o agua de alta presión.*

*Al trabajar en el equipo, desconectarlo y retirar la batería.*

### ⚠ CUIDADO

*¡Peligro de daños en la instalación!*

*No utilizar detergentes agresivos ni abrasivos para la limpieza.*

## Limpie el tamiz en la conexión del agua

Limpiar el tamiz regularmente en la toma de agua.

### ⚠ CUIDADO

*El tamiz no se debe dañar.*

- Quitar el acoplamiento de la toma de agua.

Imagen **11**

- Extraer el tamiz con los alicates de punta plana.
- Limpiar el tamiz con agua corriente.
- Colocar de nuevo el tamiz en la toma de agua.

## Cuidado del aparato

- Comprobar el nivel de suciedad de los contactos de carga y el adaptador de batería en intervalos regulares y limpiarlos si es necesario.
- Carga intermedia de las baterías almacenadas durante un período prolongado.

## Ayuda en caso de avería

### ⚠ PELIGRO

*Solo puede realizar reparaciones y trabajar con las piezas eléctricas el servicio de postventa autorizado.*

*Usted mismo puede solucionar las pequeñas averías con ayuda del resumen siguiente.*

En caso de duda, diríjase al servicio de atención al cliente autorizado.

## El aparato no funciona

- Presionar la palanca de la pistola pulverizadora manual, el aparato se conecta.
- Si la batería no está asentada correctamente en su soporte, insertar la batería en el soporte hasta que quede encajada.
- Batería sobrecalentada, deje enfriar la batería.
- Si el estado de carga de la batería es demasiado bajo (véase el display), cargar la batería según sea necesario.
- Si la batería o el cargador están defectuosos, sustituirlos por un accesorio nuevo.

## El aparato se desconecta automáticamente

- Tras 2 minutos de marcha en vacío.
- En caso de peligro de sobrecalentamiento de la batería.

### Reinicio:

- Si es necesario, deje enfriar la batería.
- Desconectar el aparato "0/OFF".
- Conectar el aparato „I/ON".

### El aparato no alcanza la presión necesaria

- Purgar el aparato: conectar el aparato sin conectar la manguera de alta presión y esperar (máx. 2 minutos) hasta que salga el agua sin burbujas por la conexión de alta presión. Desconectar el aparato y volver a conectar la manguera de alta presión.
- Comprobar el suministro de agua.
- Extraer el tamiz de la conexión del agua con unos alicates de punta plana y limpiarlo colocándolo bajo agua corriente.

### Grandes oscilaciones de la presión

- Limpiar la boquilla de alta presión: eliminar las impurezas del orificio de la boquilla con una aguja y aclarar con agua desde la parte delantera.
- Comprobar el caudal de agua.

### El aparato no aspira detergente

- Separe la lanza dosificadora de la pistola pulverizadora manual. Trabajar solo con la pistola pulverizadora manual.
- Limpiar el filtro de la manguera de aspiración de detergente.
- Comprobar si la manguera de aspiración presenta dobleces.

### El aparato presenta fugas

- El aparato presenta una ligera falta de estanqueidad por razones técnicas. En caso de que la falta de estanqueidad sea grande, informe el Servicio técnico autorizado.

### Pantalla de avisos de fallo

#### Error al cargar

**La pantalla está encendida, el piloto de control del cargador se ilumina en verde de forma permanente, pero la batería no se carga.**

Cargador defectuoso. Sustituya el cargador.

**La pantalla está apagada, la batería no se carga**

La batería puede estar totalmente descargada. Espere hasta que, al cabo de un tiempo, la pantalla muestre la duración restante de la carga. En caso de no ser así, la batería está defectuosa. Sustituya la batería.

**La pantalla muestra el símbolo de la temperatura, la batería no se carga**

Temperatura de la batería demasiado baja/elevada. Lleve la batería a un entorno con temperaturas moderadas. Espere hasta que la temperatura de la batería haya vuelto a un valor normal. Entonces el proceso de carga comenzará automáticamente.

#### Error durante el funcionamiento

**En la pantalla aparece el símbolo de la temperatura**

Temperatura de la batería demasiado baja/elevada. Lleve la batería a un entorno con temperaturas moderadas. Espere hasta que la temperatura de la batería haya vuelto a un valor normal.

En caso de cortocircuito, la batería se bloquea durante 30 segundos para otro uso. Si el cortocircuito se presenta con frecuencia, la batería se bloquea de forma continua. Conecte la batería al cargador para desbloquearla.

#### Error durante el funcionamiento

**La pantalla muestra un tiempo restante de 0, el equipo se desconecta.**

La batería está descargada. Vuelva a cargar la batería.

#### Error durante el almacenamiento

**La pantalla ya no muestra la capacidad residual**

La batería está descargada. Vuelva a cargar la batería.

**La pantalla muestra una capacidad restante del 70 % aunque la batería se haya vuelto a cargar.**

La batería se encuentra en el modo automático de almacenamiento, que se activa si la batería no se ha utilizado durante más de 21 días. Esta función protege las celdas de la batería frente a un envejecimiento rápido y aumenta la vida útil. Vuelva a cargar por completo la batería antes del siguiente uso.

#### Error general

**La pantalla muestra el símbolo de la batería.**

Batería defectuosa o bloqueada por seguridad. Dejar de utilizar la batería y desecharla de forma adecuada.

### Accesorios y piezas de repuesto

Utilice solamente accesorios y recambios originales, ya que garantizan un funcionamiento correcto y seguro del equipo.

#### Accesorios especiales

- El cargador rápido y la batería de gran capacidad están disponibles como accesorios especiales.  
**Aviso:** El equipo se puede utilizar solo con baterías de 36 V y no es compatible con baterías de 18 V.

#### Avisos sobre la batería y el cargador

- Las baterías/los cargadores que no estén incluidos en el alcance de suministro o que sean necesarios de forma adicional, están disponibles como accesorios especiales y se pueden comprar posteriormente según corresponda.
- Antes de utilizar el cargador rápido y las baterías, consulte el manual de instrucciones del equipo utilizado y las instrucciones de seguridad incluidas.
- Encontrará más información sobre el manual de instrucciones para las baterías, así como sobre los accesorios y recambios en [www.kaercher.com](http://www.kaercher.com).

### Garantía

En todos los países rigen las condiciones de garantía establecidas por nuestra empresa distribuidora. Las averías del aparato serán subsanadas gratuitamente dentro del periodo de garantía, siempre que se deban a defectos de material o de fabricación. En un caso de garantía, le rogamos que se dirija con el comprobante de compra al distribuidor donde adquirió el aparato o al servicio al cliente autorizado más próximo a su domicilio.

Aquí encontrará las direcciones:  
[www.kaercher.com/dealershops](http://www.kaercher.com/dealershops)

## Datos técnicos

### Aparato

Área de tensión de la batería	36 V
Potencia	1,1 kW
Grado de protección	IPX5
Tiempo de servicio con cargador de baterías cargado (máx.)	
– Modo de detergente	29 min
– Modo estándar	14 min
– Modo Boost	8 min

### Conexión de agua

Temperatura de entrada (máx.)	40 °C
Presión de entrada (máx.)	1,2 MPa
Altura de aspiración (máx.)	0,5 m

### Potencia y rendimiento

Presión de trabajo	7,4 MPa
Presión máx. admisible	11,0 MPa
Caudal, agua	5,5 l/min
Caudal máximo	5,8 l/min
Caudal, detergente	0,3 l/min
Fuerza de retroceso de la pistola pulverizadora manual	11 N

### Medidas y pesos

Peso, listo para el funcionamiento con accesorios	6,9 kg
Dimensiones (largo x ancho x altura)	245 x 303 mm x 629

### Valores calculados conforme a la norma EN 60335-2-79

Valor de vibración mano-brazo	1,3 m/s <sup>2</sup>
Inseguridad K	0,6 m/s <sup>2</sup>
Nivel de presión acústica L <sub>pa</sub>	72 dB(A)
Inseguridad K <sub>pa</sub>	3 dB(A)
Nivel de potencia acústica L <sub>WA</sub> + inseguridad K <sub>WA</sub>	88 dB(A)

### Batería Battery Power 36/50

Tipo de batería	Li-Ion
Área de tensión de la batería	36 V
Capacidad nominal (según IEC/EN 61690)	4,8 Ah
Capacidad nominal (según indicación del fabricante de la célula)	5,0 Ah
Energía nominal (según UN 3480)	172,8 Wh
Máx. corriente de carga	7,5 A
Temperatura de funcionamiento	-20...40 °C
Peso	1,5 kg
Dimensiones (largo x ancho x altura)	133 x 88 mm x 117

### Cargador estándar Battery Power 36 V

Tensión nominal	100...240 V
Frecuencia	50-60 Hz
Consumo de corriente	0,3 A
Clase de protección	II □
Área de tensión de la batería	36 V
Máx. corriente de carga	0,5 A

Tiempo de carga cuando la bate- Battery Power 36/50 ría esté vacía

- Tiempo de carga hasta el 80 %, aprox. 440 min
- Tiempo de carga hasta el 100 %, aprox. 565 min

Peso (sin batería) 0,16 kg

Sujeto a modificaciones técnicas.

## Declaración UE de conformidad

Por la presente declaramos que la máquina designada a continuación cumple, tanto en lo que respecta a su diseño y tipo constructivo como a la versión puesta a la venta por nosotros, las normas básicas de seguridad y sobre la salud que figuran en las directivas comunitarias correspondientes. La presente declaración perderá su validez en caso de que se realicen modificaciones en la máquina sin nuestro consentimiento explícito.

**Producto:** Limpiadora a alta presión

**Modelo:**

1.117-200 | 1.117-2xx

**Directivas comunitarias aplicables**

2006/42/CE (+2009/127/CE)  
2014/30/UE  
2011/65/UE  
2000/14/CE

### Normas armonizadas aplicadas

EN 60335-1	EN 60335-1
–	EN 60335-2-29
EN 60335-2-79	EN 60335-2-79
EN 62233: 2008	EN 62233: 2008
EN 55014-1:2017	EN 55014-1:2017
EN 55014-2: 2015	EN 55014-2: 2015
–	EN 61000-3-2: 2014
–	EN 61000-3-3: 2013
EN 50581	EN 50581

### Procedimiento de evaluación de la conformidad aplicado

2000/14/CE: Anexo V

### Nivel de potencia acústica dB(A)

Medido:	85
Garantizado:	88

Los abajo firmantes actúan en nombre y con la autorización de la junta directiva.

  
H. Jenner

Chairman of the Board of Management

  
S. Reiser

Director Regulatory Affairs & Certification

Responsable de documentación:  
S. Reiser

Alfred Kärcher SE & Co. KG  
Alfred-Kärcher-Straße 28-40  
71364 Winnenden (Germany)  
Tel.: +49 7195 14-0  
Fax: +49 7195 14-2212

Winnenden, 2018/10/01

## Índice

Avisos de segurança. . . . .	PT 5
Utilização conforme o fim a que se destina a máquina. . . . .	PT 10
Proteção do meio-ambiente . . . . .	PT 10
Volume do fornecimento . . . . .	PT 10
Descrição da máquina . . . . .	PT 10
Montagem. . . . .	PT 10
Conjunto da bateria. . . . .	PT 10
Colocação em funcionamento . . . . .	PT 11
Funcionamento . . . . .	PT 12
Transporte. . . . .	PT 12
Armazenamento . . . . .	PT 13
Limpeza e conservação . . . . .	PT 13
Ajuda em caso de avarias. . . . .	PT 13
Acessórios e peças sobressalentes	PT 14
Garantia . . . . .	PT 14
Dados técnicos . . . . .	PT 15
Declaração UE de conformidade . . . . .	PT 15

## Avisos de segurança



*Leia o manual de manual original antes de utilizar o seu aparelho. Proceda conforme as indicações no manual e guarde o manual para uma consulta posterior ou para terceiros a quem possa vir a vender o aparelho.*

*Além das indicações do manual de instruções deve respeitar as regras gerais de segurança e de prevenção de acidentes em vigor.*

*Constam das placas de aviso e de alerta montadas no aparelho instruções importantes para a sua segurança.*

## Níveis do aparelho

### **⚠ PERIGO**

*Aviso referente a um perigo emite-se que pode conduzir a graves ferimentos ou à morte.*

### **⚠ ATENÇÃO**

*Aviso referente a uma possível situação perigosa que pode conduzir a graves ferimentos ou à morte.*

### **⚠ CUIDADO**

*Aviso referente a uma situação potencialmente perigosa que pode causar ferimentos leves.*

### **ADVERTÊNCIA**

*Aviso referente a uma situação potencialmente perigosa que pode causar danos materiais.*

## Manuseamento seguro

### **⚠ PERIGO**

- *Utilize o aparelho somente para os fins a que se destina. Deve ter em consideração as condições locais e, ao utilizar o aparelho, ter em conta o comportamento de pessoas nas proximidades.*
- *Controlar os componentes importantes como, por exemplo, mangueira de alta pressão, pistola pulverizadora manual e unidade de segurança relativamente a danos, antes de cada utilização. Substituir imediatamente componentes danificados. Não colocar o aparelho em funcionamento com componentes danificados.*



- Os jactos de alta pressão podem ser perigosos em caso de uso incorrecto. O jacto não deve ser dirigido contra pessoas, animais, equipamento eléctrico activo ou contra o próprio aparelho.
- Não dirigir o jato de alta pressão contra terceiros ou contra si próprio para a limpeza de roupa ou sapatos.
- O jato de alta pressão pode danificar pneus e as válvulas dos mesmos ou provocar até o seu rebentamento. O primeiro sinal de danos é a alteração da cor do pneu. Os pneus / válvulas dos pneus danificados podem causar lesões mortais. Guardar pelo menos uma distância do jato de 30 cm durante a limpeza de superfícies!

#### △ **ATENÇÃO**

- Não utilizar o aparelho se outras pessoas se situarem no alcance do mesmo, a não ser que estas utilizem vestuário de protecção.
- Este aparelho não deve ser manobrado por crianças ou pessoas não instruídas.
- Este aparelho não é adequado para a utilização por pessoas com capacidades físicas, sensoriais e psíquicas reduzidas e por pessoas com falta de experiência e/ou conhecimentos, excepto se forem supervisionadas por uma pessoa responsável pela se-

gurança ou receberam instruções sobre o manuseamento do aparelho e que tenham percebido os perigos inerentes.

- Crianças não podem brincar com o aparelho.
- Supervisionar as crianças, de modo a assegurar que não brincam com o aparelho.

#### △ **CUIDADO**

- Antes de iniciar quaisquer trabalhos com ou no aparelho, deve-se assegurar o posicionamento estável do aparelho, de modo a evitar acidentes ou danos causados pelo tombamento do aparelho.
- Devido ao jato de água que sai do bico de alta pressão, uma força de recuo age sobre a pistola. Garantir uma posição segura e segurar bem a pistola e a lança.
- Nunca deixar o aparelho sem vigilância enquanto estiver a funcionar.

#### **ADVERTÊNCIA**

- No caso de longas interrupções de trabalho deve-se desligar o interruptor do aparelho.
- Não operar o aparelho a temperaturas inferiores a 0 °C.

### Outros perigos

#### △ **PERIGO**

- É proibido pôr o aparelho em funcionamento em áreas com perigo de explosão.



- Não projetar jatos de água contra objetos que contêm substâncias nocivas à saúde (p.ex. amianto).
- Não pulverizar líquidos inflamáveis.
- Nunca aspirar líquidos com teores de diluentes ou ácidos e dissolventes não diluídos! Trata-se de materiais como gasolina, diluente de tinta ou gasóleo de aquecimento. A névoa de pulverização é altamente inflamável, explosiva e tóxica. Não utilizar acetona, ácidos e diluentes não diluídos, dado que podem atacar os materiais utilizados no aparelho.
- Manter as películas da embalagem fora do alcance das crianças! Perigo de sufocamento!

#### △ **ATENÇÃO**

- De acordo com as prescrições em vigor, o aparelho nunca pode ser ligado à rede de água potável sem separador de sistema. Assegurar que a conexão da instalação de água doméstica seja operada na lavadora de alta pressão com um separador de sistema, segundo EN 12729, tipo BA.
- A água que tenha entrado no separador de sistema, já não é considerada água potável.
- As mangueiras de alta pressão, os comandos e os acoplamentos são importantes

para a segurança do aparelho. Utilizar unicamente mangueiras de alta pressão, comandos e acoplamentos recomendados pelo fabricante.

- Durante a separação da mangueira de admissão ou da mangueira de alta pressão, pode verificar-se a saída de água quente pelas ligações após o funcionamento.

#### △ **CUIDADO**

- Ter em consideração o peso do aparelho (ver dados técnicos), aquando da escolha do local de armazenamento e do transporte, de modo a evitar acidentes ou ferimentos.

### **Trabalhar com detergentes**

#### △ **ATENÇÃO**

- Este aparelho foi desenvolvido para a utilização de detergentes, fornecidos ou recomendados pelo fabricante. A utilização de outros detergentes ou agentes químicos pode afectar a segurança do aparelho.
- A utilização de detergentes errados pode provocar ferimentos ou intoxicações graves.
- Guardar os detergentes num local inacessível a crianças.

### **Equipamento de segurança**

#### △ **CUIDADO**

As unidades de segurança protegem o utilizador e não podem ser alteradas ou colocadas fora de serviço.

## Interruptor do aparelho

O interruptor do aparelho impede a activação inadvertida do aparelho.

## Bloqueio da pistola pulverizadora manual

O bloqueio trava a alavanca da pistola pulverizadora manual e impede um arranque inadvertido do aparelho.

## Função de paragem automática

Ao soltar a alavanca da pistola pulverizadora manual, a bomba é desligada por um interruptor de pressão; o jacto de alta pressão pára. Se a alavanca for puxada, a bomba volta a ligar.

## Protecção contra funcionamento a seco

O aparelho desliga-se automaticamente após 2 minutos de funcionamento a seco, para evitar danos na bomba de alta pressão.

## Equipamento de protecção pessoal

### ⚠ CUIDADO

- Utilizar roupa de protecção e óculos de protecção contra salpicos de água ou sujidades.
- Durante a utilização de lavadoras de alta pressão podem ser produzidos aerossóis. A inalação de aerossóis pode ter consequências graves para a saúde.
- Consoante a aplicação podem ser utilizados bicos com-

pletamente blindados (p. ex. limpeza de superfícies) para os trabalhos de limpeza com a lavadora de alta pressão, os quais reduzem substancialmente a projecção de aerossóis aquosos.

- A utilização deste tipo de blindagem não é possível em todas as aplicações.
- Sempre que não for possível utilizar um bico completamente blindado, deve-se utilizar uma máscara respiratória da classe FFP 2 ou similar, que se adapte às condições de limpeza.

## Símbolos no aparelho



O jacto de alta pressão não deve ser dirigido contra pessoas, animais, equipamento eléctrico activo ou contra o próprio aparelho.

Proteger o aparelho contra congelamento.



O aparelho não pode ser conectado de imediato à rede de água pública.

## Avisos de segurança relativos ao carregador

### ⚠ PERIGO

- Antes de cada utilização, verificar a fonte de alimentação de ficha, o cabo de ligação, o adaptador da bateria e o conjunto da bateria quanto a danos. Não continuar a utilizar, mas substituir aparelhos danificados.

- Não abrir o carregador. O carregador deve ser substituído em caso de dano ou defeito.
- Não utilizar o carregador em ambientes potencialmente explosivos.
- Nunca tocar na ficha de rede e na tomada com as mãos molhadas.
- Não utilizar o carregador em estado húmido ou sujo.
- Não carregar pilhas (células primárias) - Perigo de explosão.

### **⚠ CUIDADO**

- A tensão de rede deve estar em conformidade com a tensão indicada na placa de características do carregador.
- Utilizar o carregador somente para carregar as baterias acumuladoras autorizadas.
- Apenas é permitido carregar o conjunto da bateria com o carregador original fornecido ou com um carregador autorizado pela KÄRCHER.

### **ADVERTÊNCIA**

- Não pegar no carregador pelo cabo de ligação.
- Manter o cabo de ligação afastado de calor, arestas afiadas, óleo e peças móveis do aparelho.
- Não cobrir a fonte de alimentação de ficha.
- Evite o cabo de extensão com tomadas múltiplas e a operação simultânea de vários aparelhos.

- Para evitar danos, não enrole o cabo de ligação em torno da fonte de alimentação de ficha ou do adaptador da bateria.

### **Símbolos no carregador**



Proteger o carregador contra humidade e guardar num local seco. O aparelho destina-se somente à utilização em espaços fechados. Não expor o aparelho à chuva.



O carregador possui um fusível montado de 1 amperere.



O carregador cumpre os requisitos da classe de protecção II.

### **Avisos de segurança relativos ao conjunto da bateria**

**Leia sempre os avisos de segurança incluídos no conjunto da bateria e tenha-os em conta durante a utilização.**

## Utilização conforme o fim a que se destina a máquina

Utilize esta lavadora de alta pressão unicamente para o uso privado:

- para a limpeza de máquinas, veículos, edifícios, ferramentas, fachadas, terraços, aparelhos de jardinagem, etc. com jato de água de alta pressão (se for necessário com detergentes).
- com acessórios, peças sobressalentes e detergentes homologados pela KÄRCHER. Observe os avisos que acompanham os detergentes.

## Proteção do meio-ambiente



Os aparelhos velhos contêm materiais preciosos e recicláveis e deverão ser reutilizados. Pilhas e baterias recarregáveis contêm materiais que não devem entrar em contacto com o meio ambiente. Eliminar os aparelhos velhos, assim como as pilhas ou baterias recarregáveis, de acordo com as normas de preservação do meio ambiente.

Muitas vezes, os aparelhos eléctricos e electrónicos contêm componentes que, em caso de manuseamento incorrecto ou recolha errada, podem representar um perigo para a saúde e para o ambiente. Contudo, estes componentes são necessários para a operação adequada do aparelho. Os aparelhos assinalados com este símbolo não podem ser eliminados com o lixo doméstico.



Os materiais da embalagem são recicláveis. Eliminar as embalagens de forma a preservar o meio ambiente.



Efectuar os trabalhos de limpeza com formação de águas sujas oleosas, p.ex. lavagem do motor, lavagem do chassis inferior, só em lugares de lavagem onde existem colectores de óleo.



Os trabalhos com detergentes só podem ser realizados sobre superfícies estanques à água com uma ligação directa à canalização dos efluentes. Não permitir a contaminação de lençóis freáticos ou do solo com detergentes.

### Avisos sobre os ingredientes (REACH)

Informações actuais sobre os ingredientes podem ser encontradas em:

[www.kaercher.com/REACH](http://www.kaercher.com/REACH)

## Volume do fornecimento

O volume de fornecimento do seu aparelho é ilustrado na embalagem. Ao desembalar verifique a integridade do conteúdo.

Contacte imediatamente o vendedor, em caso de falta de acessórios ou no caso de danos de transporte.

## Descrição da máquina

Neste manual de instruções é descrito o equipamento completo. Consoante o modelo, existem diferenças no volume de fornecimento (ver embalagem).

**Figuras, ver página desdobrável 3**

- 1 Placa de tipo
- 2 Ligação de alta pressão
- 3 Interruptor do aparelho "0/OFF" / "I/ON"
- 4 Desbloqueio do conjunto de bateria
- 5 Compartimento da bateria acumuladora
- 6 Punho de transporte
- 7 Armazenamento para pistola pulverizadora manual

- 8 Local de armazenamento para lança
- 9 Mangueira de aspiração do detergente (com filtro)
- 10 Peça de acoplamento para ligação da água
- 11 Conexão de água com peneira incorporada
- 12 Pistola pulverizadora manual
- 13 Display da pistola de alta pressão  
MIX / STANDARD / BOOST
- 14 Bloqueio da pistola pulverizadora manual
- 15 Botão para separar a mangueira de alta pressão da pistola pulverizadora manual
- 16 Mangueira de alta pressão
- 17 Tubo de jacto com fresador de sujidade  
Modo de trabalho: BOOST  
Para sujidade persistente (menor autonomia da bateria)
- 18 Tubo de jacto com bocal alta pressão  
Modo de trabalho: STANDARD  
Para trabalhos de limpeza normais (maior autonomia da bateria)

### \* Opcional

- 19 **Carregador standard Battery Power 36 V**
  - A Contactos de carregamento
  - B Adaptador da bateria
  - C Cabo de ligação
  - D Fonte de alimentação de ficha
- 20 **Conjunto de bateria Battery Power 36/50**
  - A Display do conjunto de bateria
  - B Contactos
  - C Placa de tipo
  - D Alojamento

### \*\* Adicionalmente necessário

- 21 Mangueira de água de material reforçado com acoplamento convencional.
  - Diâmetro mínimo 1/2 polegada (13 mm)
  - Comprimento mínimo 7,5 m
- 22 Mangueira de aspiração KÄRCHER SH 5 (n.º de encomenda 2.643-100.0)

## Montagem

Montar os componentes soltos na embalagem no aparelho, antes de proceder à colocação em funcionamento.

**Figuras, ver página desdobrável 4**

Figura **A**

→ Fixar o pega de transporte.

Figura **B**

→ Fixar o elemento de acoplamento na conexão de água da máquina.

## Conjunto da bateria

**Para a operação do aparelho, é necessário o conjunto de bateria Battery Power 36/50 ou Battery Power + 36/75, bem como um carregador da plataforma KÄRCHER 36 V.**

**Aviso:** O conjunto de bateria Battery Power 36/25 não pode ser utilizado.





## Display do conjunto de bateria

O conjunto de bateria está equipado com um display que emite permanentemente informações sobre o estado de carga, o progresso do carga e o tempo de funcionamento restante. São também apresentada eventuais mensagens de erros.

Conforme o aparelho utilizado, a indicação roda ao inserir o conjunto de bateria.

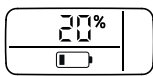
**Aviso:** Os novos conjuntos de bateria estão apenas pré-carregados e devem ser completamente carregados antes da primeira utilização.

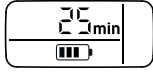
O display é activado no primeiro processo de carga.

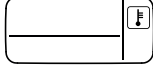
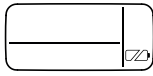
Indicação	Significado
<b>Armazenar bateria</b>	
	Estação de carga do conjunto de bateria quando não está a ser utilizado.
<b>Utilizar bateria</b>	
	Tempo de funcionamento restante do conjunto de bateria quando está a ser utilizado.
<b>Carregar bateria</b>	
	Tempo de carga restante do conjunto de bateria ao carregar.
	Conjunto de bateria totalmente carregado.
<b>Indicação de erros</b>	
	Temperatura do conjunto de bateria fora dos valores permitidos ou bloqueada devido a curto-circuito (ver Ajuda em caso de avaria).
	Conjunto de bateria com defeito e bloqueado para fins de segurança. Não utilizar conjunto de bateria e eliminar de acordo com as prescrições.

### Carregar conjunto da bateria

#### ⚠ CUIDADO

*Perigo de ferimentos, perigo de dano devido a explosão da bateria! Carregar os conjuntos de baterias apenas com os carregadores previstos para esse efeito.*

Figura **C**

- Colocar o conjunto de bateria no adaptador de bateria do carregador.
- Ligar a fonte de alimentação de ficha à tomada.
- O processo de carga começa automaticamente.
- Durante o processo de carga, o display do conjunto de bateria indica o tempo residual, em minutos.
- O processo de carga termina quando o display do conjunto de bateria apresentar 100%.

**Aviso:** Se o display não indicar nada e o conjunto de bateria estiver no carregador, a capacidade da bateria está esgotada ou é muito reduzida. Quando o conjunto de bateria estiver suficientemente carregado, o display indica o tempo de carga restante. **Caso não seja apresentada qualquer indicação após um período prolongado, o conjunto de bateria tem defeito e deve ser substituído.**

- Após o carregamento, retirar o adaptador da bateria do conjunto de bateria.
- Retirar a fonte de alimentação de ficha da tomada.

#### Avisos:

- Na primeira utilização, o conjunto de bateria deve ser descarregado até o aparelho ser desligado

para que a indicação do estado de carga funcione correctamente.

- Os novos conjuntos de bateria atingem a sua capacidade máxima após aprox. 5 ciclos de carga e descarga.
- Recarregar os conjuntos de bateria não utilizados durante um período prolongado antes da utilização.
- Com temperaturas inferiores a 0 °C, a capacidade de desempenho do conjunto de bateria é reduzida.
- Um armazenamento prolongado a temperaturas superiores a 20 °C poderá reduzir a capacidade do conjunto de bateria.

### Colocação em funcionamento

#### ADVERTÊNCIA

*Não colocar o aparelho e o conjunto de bateria sob luz solar directa.*

- Colocar o aparelho sobre uma superfície plana.

Figura **D**

- Ligar a mangueira de alta pressão à respectiva ligação no aparelho.

Figura **E**

- Encaixar a mangueira de alta pressão na pistola pulverizadora manual, até encaixar audivelmente. **Aviso:** ter atenção ao alinhamento correcto do bocal de conexão.
- Controlar a ligação segura, puxando pela mangueira de alta pressão.

### Inserir conjunto da bateria

#### ⚠ CUIDADO

*Perigo de lesões e de danos! Prestar atenção para que as baterias recarregáveis estejam correctamente encaixadas.*

Figura **F**

- Deslizar o conjunto da bateria carregado para dentro do suporte do aparelho.

### Alimentação de água

Para os valores de ligação veja a placa de características / dados técnicos.

Respeite as normas da companhia de abastecimento de água.

#### ADVERTÊNCIA

*Contaminações na água podem danificar a bomba de alta pressão e os acessórios. Como meio de proteção é recomendado o filtro de água KÄRCHER (acessórios especiais, ref.º 4.730-059).*

### Alimentação de água a partir da canalização

#### ADVERTÊNCIA

*Acoplamentos de mangueira em metal com Aquastop podem causar danos na bomba! P. f. utilizar um acoplamento de mangueira em plástico ou um acoplamento de mangueira KÄRCHER em latão.*

- Colocar a mangueira de admissão da água no acoplamento da ligação da água.
- Conectar a mangueira da água na alimentação da água.
- Abrir a torneira totalmente.

### Aspirar a água de recipientes abertos

Esta lavadora de alta pressão destina-se, com a mangueira de aspiração KÄRCHER SH 5, à aspiração de águas superficiais, por ex., de bédões colectores de águas pluviais ou de pequenos lagos (quanto ao nível de aspiração máximo, consultar os dados técnicos).

- Enroscar a mangueira de aspiração na ligação da água do aparelho e posicionar na fonte de água (p. ex. bidão com águas pluviais).

### Purgar o ar do aparelho

- Ligar o aparelho "I/ON".
- Desbloquear a alavanca da pistola pulverizadora manual.
- Puxar a alavanca e o aparelho entra em funcionamento.
- Deixar o aparelho trabalhar (máx. 2 minutos) até a água sair sem bolhas de ar da pistola pulverizadora manual.
- Soltar a alavanca da pistola pulverizadora manual.
- Bloquear a alavanca da pistola pulverizadora manual.

## Funcionamento

**Aviso:** Após 2 minutos de funcionamento a seco, o aparelho desliga-se automaticamente. Avisos relativos ao rearranque, ver capítulo "Ajuda no caso de avarias".

### Funcionamento a alta pressão

#### ⚠ CUIDADO

*Guardar uma distância do jato mínima de 30 cm durante a limpeza de superfícies lacadas para evitar danos.*

#### ADVERTÊNCIA

*Não limpar os pneumáticos de automóveis, a pintura ou superfícies sensíveis como, por exemplo, madeira, com a fresa de sujidade, devido ao perigo de danificação.*

Figura **C**

- Introduzir o tubo de jacto na pistola pulverizadora manual e rodar em 90° para fixá-la.
  - Ligar o aparelho "I/ON".
  - Desbloquear a alavanca da pistola pulverizadora manual.
  - Puxar a alavanca e o aparelho entra em funcionamento.
- O modo de trabalho é apresentado no display da pistola de alta pressão.

**Aviso:** O conjunto de bateria precisa de algum tempo até despertar, o aparelho inicia após 4 segundos, no máximo.

**Aviso:** O display do conjunto de bateria indica o tempo de funcionamento restante durante a operação.

### Funcionamento com detergente

**Aviso:** o detergente só pode ser adicionado quando o aparelho funcionar a baixa pressão.

#### ⚠ PERIGO

*Em caso de utilização de produtos de limpeza deve-se ler a ficha técnica de segurança do fabricante do produto de limpeza, especialmente os avisos relativos ao equipamento de protecção pessoal.*

- Extrair o comprimento desejado da mangueira de aspiração de detergente do seu suporte.
- Pendurar a mangueira de aspiração do detergente num recipiente com o produto.
- Separar o tubo de jacto da pistola de injeção manual. Trabalhar apenas com a pistola pulverizadora.

Modo de trabalho: MIX

**Aviso:** Deste modo, a solução de detergente é adicionada ao jacto de água.

### Métodos de limpeza recomendados

- Espalhar o detergente de forma económica sobre a superfície seca e deixá-lo actuar (não secar).

- Remover a sujidade solta com o jacto de alta pressão.

### Interromper o funcionamento

- Soltar a alavanca da pistola pulverizadora manual. **Aviso:** o aparelho desliga assim que soltar a alavanca. A alta pressão permanece no sistema.
- Bloquear a alavanca da pistola pulverizadora manual.
- Se não trabalhar durante um período prolongado (superior a 5 minutos) com o aparelho, o mesmo deve ser desligado "0/OFF".

### Desligar o aparelho

#### ⚠ CUIDADO

*Separar a mangueira de alta pressão da pistola pulverizadora manual ou do aparelho apenas se o sistema estiver livre de pressão.*

- Depois de trabalhar com detergente: Operar o aparelho durante cerca de 1 minuto para o enxaguamento de água limpa.
- Soltar a alavanca da pistola pulverizadora manual.
- Desligar o aparelho "0/OFF".
- Fechar a torneira de água.
- Premir a alavanca da pistola pulverizadora manual para eliminar a pressão ainda existente no sistema.
- Bloquear a alavanca da pistola pulverizadora manual.
- Separar o aparelho da alimentação da água.

### Remover o conjunto da bateria

Após os trabalhos, retirar as baterias recarregáveis do aparelho.

Figura **H**

- Premir desbloqueio para baixo.
- Retirar pela frente o conjunto da bateria.
- Após os trabalhos, carregar as baterias recarregáveis.

**Aviso:** Após a utilização, carregar também os conjuntos de bateria parcialmente carregados.

## Transporte

#### ⚠ CUIDADO

*Perigo de ferimentos e de danos!*

*Ter atenção ao peso do aparelho durante o transporte.*

### Transporte manual

- Levantar o aparelho no manípulo e transportar.

### Transporte em veículos

- Proteger o aparelho contra deslizamentos e tombamentos.

### Conjunto da bateria

A bateria de iões de lítio está sujeita aos requisitos da lei sobre materiais perigosos e pode ser transportada pelo utilizador, sem quaisquer restrições, em locais públicos.

Em caso de envio por terceiros (empresas de transporte) devem ser tidos em atenção os requisitos relativos à embalagem e à identificação.

Enviar a bateria apenas se a carcaça estiver intacta. Colar os contactos expostos e embalar a bateria de um modo seguro e correto. A bateria não deve poder mover-se dentro da embalagem.

Ter também em atenção as prescrições nacionais.



## Armazenamento

### ⚠ CUIDADO

*Perigo de ferimentos e de danos!*

*Ter atenção ao peso do aparelho durante o armazenamento.*

### Guardar a máquina

- Estacionar o aparelho sobre uma superfície plana.
  - Separar o tubo de jacto da pistola pulverizadora manual.
  - Encaixar a lança no respectivo encaixe.
  - Premir o botão de separação na pistola pulverizadora manual e retirar a mangueira de alta pressão da pistola pulverizadora manual.
  - Colocar a pistola pulverizadora manual no respectivo dispositivo de armazenamento.
  - Pressionar a carcaça do acoplamento, para mangueiras de alta pressão, no sentido da seta e retirar a mangueira de alta pressão.
  - Guardar a mangueira de alta pressão no aparelho.
- Antes de armazenar o aparelho durante um longo período (p. ex. no Inverno), deve-se prestar especial atenção ao capítulo da conservação.

### Protecção contra o congelamento

#### ADVERTÊNCIA

*Aparelhos ou acessórios que não tenham sido completamente esvaziados podem ser destruídos pela geada. Esvaziar completamente o aparelho e acessórios e proteger contra geada.*

Para evitar danos:

- Esvaziar toda a água do aparelho: ligar o aparelho sem a mangueira de alta pressão conectada e sem a alimentação de água conectada (máx. 1 min) e aguardar até não sair mais nenhuma água da ligação de alta pressão. Desligar o aparelho.
- Guardar o aparelho com todos os acessórios um local protegido contra geada.

### Conjunto da bateria

#### ADVERTÊNCIA

*Perigo de danos! Armazenar as baterias recarregáveis apenas em espaços com uma humidade do ar reduzida e uma temperatura inferior a 20 °C.*

Este aparelho só pode ser armazenado em espaços fechados e cobertos.

O conjunto de bateria indica o seu estado de carga actual no display, mesmo que não esteja ligado nenhum carregador.

Se o display do conjunto de bateria acender durante o armazenamento, a capacidade da bateria esgotou e o display foi desligado. Recarregue o conjunto de bateria assim que possível.

## Limpeza e conservação

### ⚠ PERIGO

*Perigo de curto-circuito!*

*Não limpe o aparelho com o jacto de mangueira ou de água de alta pressão.*

*Ao realizar trabalhos no aparelho, desligar o aparelho e remover o conjunto da bateria.*

### ⚠ ADVERTÊNCIA

*Perigo de danos!*

*Não utilize detergentes abrasivos ou agressivos para limpar.*

## Limpar o coador na ligação de água

Limpar regularmente o coador na ligação de água.

### ADVERTÊNCIA

*O coador não pode ficar danificado.*

- Remover o acoplamento da ligação de água.

Figura 11

- Puxar o coador para fora com um alicate de pontas chatas.
- Limpar o coador sob água corrente.
- Voltar a inserir o coador na ligação de água.

## Conservação

- Verificar regularmente a sujidade nos contactos de carga e no adaptador da bateria e, se necessário, limpar.
- As baterias recarregáveis que fiquem armazenadas durante um período de tempo prolongado devem ser ocasionalmente carregadas.

## Ajuda em caso de avarias

### ⚠ PERIGO

*Os trabalhos de reparação e trabalhos em componentes eléctricos só devem ser executados pelo Serviço de Assistência Técnica autorizado.*

Com a ajuda da seguinte tabela sinóptica, você mesmo pode eliminar pequenas avarias.

Em caso de dúvida contacte o serviço de assistência técnica autorizado.

### A máquina não funciona

- Pressionar a alavanca da pistola pulverizadora manual, o aparelho entra em funcionamento.
- O conjunto da bateria não encaixa correctamente no suporte da bateria. Empurrar o conjunto da bateria no suporte da bateria e engatar.
- Conjunto de bateria sobreaquecido, deixar arrefecer o conjunto de bateria.
- Estado de carga do conjunto da bateria (ver display) demasiado fraco. Se necessário, carregar o conjunto da bateria.
- Conjunto da bateria ou carregador com defeito. Substituir o conjunto da bateria ou o carregador por um novo acessório.

### O aparelho desliga automaticamente

- Após 2 minutos de funcionamento a seco.
- Em caso de perigo de sobreaquecimento do conjunto de bateria.

#### Rearranque:

- Se necessário, deixar arrefecer o conjunto de bateria.
- Desligar o aparelho "0/OFF".
- Ligar o aparelho "1/ON".

### A máquina não atinge a pressão de serviço

- Eliminar o ar da máquina: Ligar o aparelho sem a mangueira de alta pressão conectada e esperar (máx. 2 minutos), até a água sair sem bolhas de ar na respectiva ligação de alta pressão. Desligar o aparelho e voltar a ligar a mangueira de alta pressão.
- Controlar a alimentação da água.
- Extrair o coador da conexão de água por meio de um alicate de pontas chatas e lavar-lo com água corrente.



### Fortes variações de pressão

- Limpar o bocal de alta pressão: Elimine a sujidade da abertura do bocal com uma agulha e lave pela frente com água.
- Verificar a quantidade de alimentação de água.

### O detergente não é aspirado

- Separar o tubo de jacto da pistola de injeção manual. Trabalhar apenas com a pistola pulverizadora.
- Limpar o filtro na mangueira de aspiração do detergente.
- Controlar a mangueira de aspiração do detergente quanto a dobras.

### Aparelho com fuga

- Uma pequena fuga no aparelho é normal e deve-se a razões técnicas. Se houver fortes fugas de água, mandar inspeccionar pelo Serviço Técnico autorizado.

### Display relativo às mensagens de erros

#### Erro ao carregar

**O display está ligado, a luz de controlo no carregador acende permanentemente a verde, mas o conjunto de bateria não carrega**

Carregador com defeito. Substitua o carregador.

**O display está desligado e o conjunto de bateria não carrega**

É possível que o conjunto de bateria esteja completamente descarregado. Aguarde para verificar se o display indica a duração de carga restante após algum tempo. Se não apresentar, o conjunto de bateria tem defeito. Substitua o conjunto de bateria.

**O display apresenta o símbolo de temperatura e o conjunto de bateria não carrega**

Temperatura do conjunto de bateria demasiado baixa/alta. Coloque o conjunto de bateria num ambiente com temperaturas moderadas. Aguarde até que a temperatura do conjunto de bateria tenha normalizado. O processo de carga começa automaticamente.

#### Erro na operação

**O símbolo de temperatura é apresentado no display**

Temperatura do conjunto de bateria demasiado baixa/alta. Coloque o conjunto de bateria num ambiente com temperaturas moderadas. Aguarde até que a temperatura do conjunto de bateria tenha normalizado.

Em caso de curto-circuito, o conjunto de bateria é bloqueado e não pode continuar a ser utilizado durante 30 segundos. Se o curto-circuito ocorrer com maior frequência, o conjunto de bateria é bloqueado permanentemente. Feche o conjunto de bateria para desbloquear o carregador.

**Se o display apresentar 0 como tempo de funcionamento restante, o aparelho desliga-se.**

O conjunto de bateria está descarregado. Recarregue o conjunto de bateria.

#### Erro no armazenamento

**O display não apresenta qualquer capacidade restante**

O conjunto de bateria está descarregado. Recarregue o conjunto de bateria.

**O display apresenta a capacidade restante a 70%, apesar de o conjunto de bateria ter sido carregado há pouco tempo.**

O conjunto de bateria encontra-se no modo Standby automático. Este pode ser activado, se a bateria não for utilizada durante mais de 21 dias. Esta função evita o desgaste rápido das células da bateria e aumenta a respectiva vida útil. Recarregue totalmente o conjunto de bateria antes da próxima utilização.

#### Erro geral

**O display apresenta o símbolo de bateria interrompido.**

Conjunto de bateria com defeito e bloqueado para fins de segurança. Não utilizar conjunto de bateria e eliminar de acordo com as prescrições.

### Acessórios e peças sobressalentes

Utilizar apenas acessórios e peças sobressalentes originais. Só assim poderá garantir uma operação do aparelho segura e sem avarias.

#### Acessórios especiais

- Encontram-se disponíveis carregadores rápidos e conjuntos das baterias com maior capacidade como acessórios especiais.

**Aviso:** O aparelho pode apenas operar com conjuntos de bateria de 36 V e não é compatível com conjuntos de bateria de 18 V.

#### Avisos sobre o conjunto da bateria e o carregador

- As baterias/carregadores não que não estiverem incluídos no volume do fornecimento ou que forem necessários adicionalmente, estão disponíveis como acessórios especiais e podem ser adquiridos posteriormente como tal.
- Antes da utilização do aparelho de carga rápida e do conjunto de bateria, consulte o manual de instruções do aparelho utilizado e os avisos de segurança eventualmente em anexo.
- Poderá encontrar informações adicionais sobre o manual de instruções para conjuntos de baterias, bem como acessórios e peças sobressalentes, em [www.kaercher.com](http://www.kaercher.com).

### Garantia

Em cada país vigem as respectivas condições de garantia estabelecidas pelas nossas Empresas de Comercialização. Eventuais avarias no aparelho durante o período de garantia serão reparadas, sem encargos para o cliente, desde que se trate dum defeito de material ou de fabricação. Em caso de garantia, dirija-se, munido do documento de compra, ao seu revendedor ou ao Serviço Técnico mais próximo.

Os endereços podem ser consultados em: [www.kaercher.com/dealersearch](http://www.kaercher.com/dealersearch)

## Dados técnicos

### Aparelho

Tensão nominal da bateria	36 V
Potência	1,1 kW
Grau de protecção	IPX5
Tempo de serviço com carregamento da bateria completo (máx.)	
– Modo produto de limpeza	29 min
– Modo Standard	14 min
– Modo Boost	8 min

### Conexão de água

Temperatura de admissão (máx.)	40 °C
Pressão de admissão (máx.)	1,2 MPa
Altura de aspiração (máx.)	0,5 m

### Dados relativos à potência

Pressão de serviço	7,4 MPa
Pressão máxima admissível	11,0 MPa
Débito, água	5,5 l/min
Caudal de débito máximo	5,8 l/min
Débito, detergente	0,3 l/min
Força de recuo da pistola pulverizadora manual	11 N

### Medidas e pesos

Peso, operacional com acessórios	6,9 kg
Dimensões (C x L x A)	245 x 303 mm x 629

### Valores obtidos segundo EN 60335-2-79

Valor de vibração mão/braço	1,3 m/s <sup>2</sup>
Insegurança K	0,6 m/s <sup>2</sup>
Nível de pressão acústica L <sub>PA</sub>	72 dB(A)
Insegurança K <sub>PA</sub>	3 dB(A)
Nível de potência acústica L <sub>WA</sub> + Insegurança K <sub>WA</sub>	88 dB(A)

### Conjunto de bateria Battery Power 36/50

Tipo de acumulador	Li-Ion
Tensão nominal da bateria	36 V
Capacidade nominal (em conformidade com a IEC/EN 61690)	4,8 Ah
Capacidade nominal (conforme indicação do fabricante das células)	5,0 Ah
Energia nominal (em conformidade com a UN 3480)	172,8 Wh
Corrente máx. de carga	7,5 A
Temperatura de serviço	-20...40 °C
Peso	1,5 kg
Dimensões (C x L x A)	133 x 88 mm x 117

### Carregador standard Battery Power 36 V

Tensão nominal	100...240 V
Frequência	50-60 Hz
Consumo de corrente	0,3 A
Classe de protecção	II □
Tensão nominal da bateria	36 V
Corrente máx. de carga	0,5 A

Tempo de carga de uma bateria Battery Power 36/50 acumuladora vazia

– Tempo de carga de 80%, aprox.	440 min
– Tempo de carga de 100%, aprox.	565 min

Peso (sem bateria recarregável) 0,16 kg

O fabricante reserva-se o direito de proceder a quaisquer alterações técnicas.

## Declaração UE de conformidade

Declaramos que a máquina a seguir designada corresponde às exigências de segurança e de saúde básicas estabelecidas nas Directivas UE por quanto concerne à sua concepção e ao tipo de construção assim como na versão lançada no mercado. Se houver qualquer modificação na máquina sem o nosso consentimento prévio, a presente declaração perderá a validade.

**Produto:** Lavadora de alta pressão

### Tipo:

1.117-200 | 1.117-2xx

### Respectivas Directrizes da UE

2006/42/CE (+2009/127/CE)  
2014/30/UE  
2011/65/UE  
2000/14/CE

### Normas harmonizadas aplicadas

EN 60335-1	EN 60335-1
–	EN 60335-2-29
EN 60335-2-79	EN 60335-2-79
EN 62233: 2008	EN 62233: 2008
EN 55014-1:2017	EN 55014-1:2017
EN 55014-2: 2015	EN 55014-2: 2015
–	EN 61000-3-2: 2014
–	EN 61000-3-3: 2013
EN 50581	EN 50581

### Processo aplicado de avaliação de conformidade

2000/14/CE: Anexo V

### Nível de potência acústica dB(A)

Medido:	85
Garantido:	88

Os signatários actuam em nome e em procuração do Conselho de Administração.

  
H. Jenner

Chairman of the Board of Management

  
S. Reiser

Director Regulatory Affairs & Certification

Responsável pela documentação:  
S. Reiser

Alfred Kärcher SE & Co. KG  
Alfred-Kärcher-Straße 28-40  
71364 Winnenden (Germany)  
Tel.: +49 7195 14-0  
Fax: +49 7195 14-2212

Winnenden, 2018/10/01

## Indholdsfortegnelse

Sikkerhedsanvisninger . . . . .	DA 5
Bestemmelsesmæssig anvendelse . . . . .	DA 10
Miljøbeskyttelse . . . . .	DA 10
Leveringsomfang . . . . .	DA 10
Beskrivelse af apparatet . . . . .	DA 10
Montering . . . . .	DA 10
Batteripakke . . . . .	DA 11
Ibrugtagning . . . . .	DA 11
Drift . . . . .	DA 12
Transport . . . . .	DA 12
Opbevaring . . . . .	DA 13
Rengøring og pleje . . . . .	DA 13
Hjælp ved fejl . . . . .	DA 13
Tilbehør og reservedele . . . . .	DA 14
Garanti . . . . .	DA 14
Tekniske data . . . . .	DA 15
EU-overensstemmelseserklæring . . . . .	DA 15

## Sikkerhedsanvisninger



Læs original brugsanvisning inden første brug, følg anvisningerne og opbevar vejledningen til senere efterlæsning eller til den næste ejer.

Ud over henvisningerne i denne brugsanvisning skal lovens generelle sikkerheds- og ulykkesforebyggelsesforskrifter overholdes.

Advarsels- og henvisningsskilte på damprenseren giver vigtige anvisninger for farefri drift.

## Faregrader

### **△ FARE**

*Henviser til en umiddelbar fare, der fører til alvorlige kvæstelser eller til døden*

### **△ ADVARSEL**

*Henviser til en mulig farlig situation, der kan føre til alvorlige kvæstelser eller til døden.*

### **△ FORSIGTIG**

*Henviser til en mulig farlig situation, der kan føre til lette personskader.*

### **BEMÆRK**

*Henviser til en mulig farlig situation, der kan føre til materiel skade.*

## Sikker brug

### **△ FARE**

- Brugeren skal anvende højtryksrenseren iht. dens anvendelsesformål. Han skal tage hensyn til lokale forhold og holde øje med, om der er personer i nærheden, når han arbejder med aggregatet.
- Kontroller inden enhver ibrugtagning, om vigtige komponenter som højtryksslange, håndsprøjtepistol og sikkerhedsudstyr evt. er beskadiget. Udskift straks beskadigede komponenter. Anvend ikke maskinen, hvis nogle af komponenterne er beskadiget.
- Højtryksstråler kan være farlige, hvis de ikke anvendes korrekt. Strålen må ikke rettes mod personer, dyr, tændt

elektrisk udstyr eller mod selve maskinen.

- Ret ikke strålen mod Dem selv eller andre for at rengøre tøj eller skotøj.
- Dæk/dækventiler kan blive beskadiget og punktere ved brug af højtryksstrålen. Første tegn herpå er, at dækkene ændrer farve. Beskadigede dæk/dækventiler er livsfarlige. Hold mindst 30 cm stråleafstand ved rengøringen!

#### △ **ADVARSEL**

- Maskinen må ikke bruges hvis andre personer er i rækkevidde, med mindre de bruger beskyttelsesdragter.
- Højtryksrensere må ikke anvendes af børn eller af personer, der ikke er blevet instrueret i brugen.
- Apparatet er ikke beregnet til at blive brugt af personer (inklusive børn), hvis fysiske, sensoriske eller åndelige evner er indskrænket eller af personer med manglende erfaring og/eller kendskab med mindre disse personer overvåges af en person, som er ansvarlig for deres sikkerhed, eller blev trænet i apparatets håndtering og de evt. resulterende farer.
- Børn må ikke lege med apparatet.
- Børn skal være under opsyn for at sørge for, at de ikke leger med maskinen.

#### △ **FORSIGTIG**

- Inden der arbejdes med eller ved maskinen, skal det sikres, at maskinen står stabilt for at forhindre ulykker eller beskadigelser/kvæstelser ved at maskinen vælter.
- Pga. den vandstråle, der kommer ud af højtryksdysen, stødes pistolgrebet bagud. Sørg for at stå godt og hold godt fast i pistolgrebet og strålerøret.
- Lad aldrig damprenseren være uden opsyn, mens den er i drift.

#### **BEMÆRK**

- Ved længere arbejds pauser sluk maskinen ved maskinens kontakt.
- Apparatet må ikke bruges ved temperaturer under 0 °C.

## Andre farer

### ⚠ **FARE**

- Det er forbudt at bruge højtryksrensere i områder, hvor der er eksplosionsfare.
- Spul ikke genstande, der indeholder sundhedsskadelige stoffer (f.eks. asbest).
- Brændbare væsker må ikke sprøjtes.
- Opsug aldrig opløsningsmiddelholdige væsker eller ufortyndede syrer og opløsningsmidler! Herunder hører f.eks. benzin, farvefortynder og fyringsolie. Sprøjtetågen er meget let antændelig, eksplosiv og giftig. Undgå brug af acetone, ufortyndede syrer og opløsningsmidler, da disse angriber maskinens materialer.
- Emballagefolie skal holdes fjern fra børn, kvælningsfare!

### ⚠ **ADVARSEL**

- Ifølge de gældende love, må maskinen aldrig anvendes på drikkevandsnettet uden en systemseparator. Sørg for, at tilslutningen på husets vand-anlæg, som højtryksrensere sættes til, er udstyret med en systemseparator iht. EN 12729 type BA.
- Vand, som strømmer igennem en systemseparator, kan ikke drikkes.

- Højtryksslanger, armaturer og tilkoblinger er vigtige for aggregatets sikkerhed. Benyt udelukkende de af producenten anbefalede højtryksslanger, armaturer og tilkoblinger.
- Hvis tilløbs- og højtryksslangen adskilles efter driften kan der udtræde varmt vand.

### ⚠ **FORSIGTIG**

- Ved valg af opbevaringssted og ved transport skal der tages hensyn til apparatets vægt (se tekniske data), for ikke at risikere uheld eller kvæstelser.

## Arbejde med rensmidler

### ⚠ **ADVARSEL**

- Maskinen er udviklet til brug af de rengøringsmidler, der leveres og anbefales af producenten. Brug af andre rengøringsmidler eller kemikalier kan påvirke maskinens sikkerhed negativt.
- Forkert anvendelse af rengøringsmidler kan forårsage alvorlige kvæstelser eller forgiftninger.
- Rengøringsmidler skal opbevares utilgængeligt for børn.

## Sikkerhedsanordninger

### △ **FORSIGTIG**

Sikkerhedsanordninger skal beskytte mod kvæstelser og må hverken ændres eller omgås.

### **Afbryder**

Hovedafbryderen forhindrer et utilsigtet brug af maskinen.

### **Låseanordning på sprøjtepistolen**

Låseanordningen blokerer sprøjtepistolens greb og forhindrer maskinens utilsigtede start.

### **Auto-stop-funktion**

Hvis sprøjtepistolens greb slippes, frakobles højtrykspumpen af en trykafbryder, og højtryksstrålen stopper. Hvis der trækkes i grebet, kobler trykafbryderen pumpen til igen.

### **Tørløbsbeskyttelse**

Apparatet slukker automatisk efter 2 minutters tørløb, for at forhindre beskadigelse af højtrykspumpen.

## Personligt beskyttelsesudstyr

### △ **FORSIGTIG**

- Bær passende sikkerhedstøj og beskyttelsesbriller som værn mod vand eller snavs, der sprøjter bagud.
- Når der bruges højtryksrensere, kan der opstå aerosoler. Det kan være sundhedsskadeligt at indånde aerosoler.
  - Afhængig af anvendelse kan helt afskærmede dyser (f.eks. overfladerenser) anvendes til højtrykrensning, som tydeligt nedsætter udstødningen af vandholdige aerosoler.
  - Det er ikke muligt at bruge sådan en afskærmning til alle anvendelser.
  - Hvis det ikke er muligt at bruge en helt afskærmet dyse, skal der bruges et ånde-drætsværn af klasse FFP 2 eller lign., afhængig af den omgivelse, der skal renses.

## Symboler på maskinen



Strålen må ikke rettes mod personer, dyr, tændt elektrisk udstyr eller mod selve maskinen.

Beskyt maskinen imod frost.



Maskinen må ikke tilsluttes umiddelbart til det offentlige drikkevandsnet.

## Sikkerhedshenvisninger ladeaggregat

### ⚠ **FARE**

- *Kontrollér før enhver anvendelse af netdelen med stik, forbindelseskablet, batteriadapteren og batteripakken, om de er beskadigede. Beskadigede maskiner må ikke anvendes mere, og skal udskiftes.*
- *Opladeren må ikke åbnes. I tilfælde af beskadigelse eller defekter skal opladeren udskiftes.*
- *Opladeren må ikke bruges i områder med eksplosionsfare.*
- *Rør aldrig ved netstik og stikkontakt med fugtige hænder.*
- *Brug ladeapparatet aldrig tilsmudset eller vådt.*
- *Oplad ingen batterier (primærceller), eksplosionsfare.*

### ⚠ **FORSIGTIG**

- *Strømspændingen skal svare til spændingen på apparatets typeskilt.*
- *Brug opladeapparatet kun til opladning af godkendte akkuer.*
- *Opladningen af batteripakken er kun tilladt med vedlagte originale oplader eller en oplader, der er godkendt af KÄRCHER.*

## **BEMÆRK**

- *Opladeren må ikke bæres i forbindelseskablet.*
- *Hold forbindelseskablet væk fra varme, skarpe kanter, olie og bevægende maskindele.*
- *Netdelen med stik må ikke tildekkes.*
- *Undgå at anvende forlængerkabler med flere stikkontakter og drift af flere maskiner samtidigt.*
- *For at undgå beskadigelser må forbindelseskablet ikke vikles om netdelen med stik eller batteriadapteren.*

## Symboler på ladeaggregatet



*Beskyt ladeapparatet imod fugtighed og opbevar det tørt. Apparatet er kun egnet til rug indenfor rum, må ikke udsættes for regn.*



*Opladeren har en indbygget sikring på 1 ampere.*



*Opladeren opfylder kravene for beskyttelsesklasse II.*

## Sikkerhedshenvisninger batteripakke

**Læs altid de medfølgende sikkerhedsforskrifter til batteripakken, og overhold disse i forbindelse med anvendelsen!**



## Bestemmelsesmæssig anvendelse

Denne højtryksenrer må kun anvendes til privat brug:

- Til rengøring af maskiner, køretøjer, bygninger, værktøjer, facader, terrasser, haveredskaber etc. med højtryksvandstråle (efter behov med tilsætning af rengøringsmiddel).
- Med tilbehør, reservedele og rengøringsmidler, der er godkendt af Kärcher. Følg de anvisninger, der er vedlagt rengøringsmidlerne.

## Miljøbeskyttelse



Udtjente maskiner indeholder værdifulde materialer, der kan og bør afleveres til genbrug. Akku'er og batterier indeholder stoffer, der ikke må komme ud i naturen. Gamle apparatet og batterier skal bortskaffes miljøvenligt.

Elektriske og elektroniske maskiner indeholder ofte bestanddele, der ved forkert omgang eller forkert bortskaffelse kan udgøre en mulig fare for menneskers sundhed og for miljøet. For en korrekt drift af maskinen er disse bestanddele imidlertid nødvendige. Maskiner kendetegnet med dette symbol må ikke bortskaffes sammen med husholdningsaffaldet.



Emballagen kan genbruges. Sørg for at bortskaffe emballagen på en miljømæssigt forsvarlig måde.



Rengøringsarbejder, hvor der opstår olieholdigt spildevand, f.eks. motorvask eller undervognsvask må kun foregå på vaskepladser udstyret med en olieudskiller.



Arbejder med rensmiddel må kun gennemføres på arbejdsoverflader som er væsketæt og med tilslutning til spildevandskanalisationen. Rensmiddel må ikke trænge ind i vandløb eller jorden.

## Henvisninger til indholdsstoffer (REACH)

Aktuelle oplysninger til indholdsstoffer finder du på:

[www.kaercher.com/REACH](http://www.kaercher.com/REACH)

## Leveringsomfang

Maskinen, tilbehør m.m. vises på emballagen. Kontroler ved udpakningen, om indholdet er komplet.

Kontakt venligst forhandleren, hvis der mangler tilbehør eller ved transportskader.

## Beskrivelse af apparatet

I denne driftsvejledning beskrives det maksimale udstyr. Afhængigt af modellen er der forskelle i leveringen (se emballagen).

### Se hertil figurerne på side 3

- 1 Typeskilt
- 2 Højtrykstilslutning
- 3 Hovedafbryder „0/OFF“ / „I/ON“
- 4 Oplukning batteripakke
- 5 Akkurum
- 6 Bæregreb
- 7 Opbevaring til højtrykpistol
- 8 Opbevaring til strålerør
- 9 Sugelangse til rensmiddel (med filter)
- 10 Tilkoblingsdel til vandforsyning
- 11 Vandtilslutning med integreret si
- 12 Højtrykpistol
- 13 Display højtrykspistol  
MIX / STANDARD / BOOST
- 14 Låseanordning på sprøjtepistolen
- 15 Knap til at adskille højtrykslangen fra sprøjtepistolen
- 16 Højtryksslange
- 17 Strålerør med rotordyse  
Arbejdsmodus: BOOST  
Til genstridigt snavs (kortere batteridriftid)
- 18 Strålerør med højtryksdyse  
Arbejdsmodus: STANDARD  
Til normale rengøringsopgaver (længere batteridriftid)

### \* Optionel

- 19 **Standard ladeaggregat Battery Power 36 V**
  - A Ladekontakter
  - B Batteriadapter
  - C Forbindelseskabel
  - D Netdel med stik
- 20 **Batteripakke Battery Power 36/50**
  - A Display batteripakke
  - B Kontakter
  - C Typeskilt
  - D Holder

### \*\* Desuden nødvendigt

- 21 Armeret vandslange med almindelig kobling.
  - Diameter min. 1/2 tommers (13 mm)
  - Længde min. 7,5 m
- 22 KÄRCHER sugelangse SH 5 (bestillingsnr. 2.643-100.0)

## Montering

Løse komponenter, som er vedlagt maskinen, skal før brugen monteres.

### Se hertil figurerne på side 4

Figur **A**

→ Monter bærehåndtag.

Figur **B**

→ Skru den medfølgende koblingsdel på højtryksenrenserens vandtilslutning.

## Batteripakke

Der kræves en batteripakke Battery Power 36/50 eller Battery Power + 36/75 samt et ladeaggregat fra KÄRCHER 36 V -platformen til drift af apparatet.

**Bemærk:** Batteripakke Battery Power 36/25 kan ikke anvendes.



### Display batteripakke

Batteripakken er udstyret med et display, der løbende giver oplysninger om opladningstilstanden, hvor langt opladningen er kommet og restløbetiden. Derudover vises eventuelle fejlmeddelelser.

Afhængigt af det anvendte apparat drejer visningen sig ved isætning af batteripakken.

**Bemærk:** Nye batteripakker er kun foropladet og skal oplades helt inden første anvendelse.

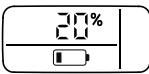
Displayet aktiveres ved første opladning.

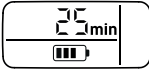
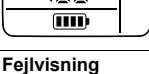
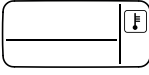
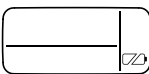
Display	Forklaring
<b>Opbevaring af batteri</b>	
	Batteripakkens opladningstilstand når den ikke anvendes.
<b>Anvendelse af batteri</b>	
	Batteripakkens restløbetid ved anvendelse.
<b>Opladning af batteri</b>	
	Batteripakkens resterende ladetid ved opladningen.
	Batteripakke helt opladet.
<b>Fejlvisning</b>	
	Batteripakketemperatur uden for de tilladte værdier eller spærret på grund af kortslutning (se Hjælp i tilfælde af fejl).
	Batteripakke defekt og spærret for en sikkerheds skyld. Batteripakken må ikke længere anvendes og skal bortskaffes iht. forskrifterne.

### Opladning af batteripakke

#### ⚠ FORSIGTIG

Fare for kvæstelse, fare for beskadigelse på grund af eksploderende batteri! Batteripakker må kun oplades med den dertil beregnede oplader.

Figur **C**

- Sæt batteripakken ind i batteriadapteren til opladeren.
- Sæt netdelen med stik i stikkontakten.
- Opladningen begynder automatisk.
- På batteripakkens display vises i løbet af opladningen den resterende ladetid i minutter.
- Opladningen er afsluttet, når batteripakkens display viser 100 %.

**Bemærk:** Hvis displayet ikke viser noget, når batteripakken befinder sig i opladeren, er batterikapaciteten opbrugt eller meget lav. Når batteripakken er opladet tilstrækkeligt, viser displayet den resterende ladetid. **Hvis der også efter længere tid ikke vises noget, er batteripakken defekt og skal udskiftes.**

→ Tag efter opladningen batteriadapteren ud af batteripakken.

→ Træk netdelen med stik ud af stikkontakten.

#### **Bemærk:**

- For at opladningstilstandsvisningen fungerer rigtigt, skal batteripakken ved første anvendelse aflades, indtil apparatet slukker.
- Nye batteripakker opnår deres fulde kapacitet efter ca. 5 lade- og afladningscykler.
- Genoplad batteripakker, der ikke har været anvendt i længere tid, inden anvendelsen.
- Ved temperaturer under 0 °C falder batteripakkens ydeevne.
- Lang opbevaring ved temperaturer over 20 °C kan reducere en batteripakkens kapacitet.

## Ibrugtagning

### BEMÆRK

Placér ikke apparatet og batteripakken i direkte sollys.

→ Stil apparatet på en plan flade.

Figur **D**

→ Højtryksslangen kobles til maskinens højtryksslutning.

Figur **E**

→ Skru højtryksslangen ind i håndsprøjtepestolen indtil det kan høres at den går i hak.

**Bemærk:** Tag hensyn til den rigtige orientering af tilslutningsstykket.

→ Kontroller om forbindelsen er sikker ved at trække i højtryksslangen.

### Isætning af batteripakke

#### ⚠ FORSIGTIG

Fare for person- og materialeskader! Hold øje med at batterierne går i hak.

Figur **F**

→ Skub den opladede batteripakke ind i apparatets holder.

### Vandforsyning

Se typeskilt/tekniske data for tilslutningsværdier. Læg mærke til vandforsyningsselskabets regler.

#### **BEMÆRK**

Forureninger i vandet kan beskadige højtrykspumpen og tilbehøret. For at beskytte maskinen anbefales brug af KÄRCHER-vandfilter (specialtilbehør, bestillingsnummer 4.730-059).

#### Vandforsyning fra vandledning

#### **BEMÆRK**

Slangekoblinger af metal med Aquastop kan føre til beskadigelse af pumpen! Brug venligst slangekoblinger af kunststof eller KÄRCHER slangekoblinger af messing.

→ Sæt vandtilløbsslangen på vandtilslutningens kobling.

→ Slut vandslangen til vandforsyningen.

→ Abn for vandhanen.

## Opsugning af vand fra åbne beholdere

Denne højtryksrenser er med KÄRCHER sugeslange SH 5, beregnet til opsugning af overfladevand, f.eks. fra regnvandstønder eller damme (se de tekniske data vedrørende maksimal indsugningshøjde).

- Skru sugeslangen på maskinens vandtilslutning og hæng den i vandkilden (f.eks. regntønde).

## Maskinen skal afluftes

- Stil hovedafbryderen på "I/ON".
- Oplås sprøjtepestolens håndtag.
- Højtryksrenseren tændes ved at trække i grebet.
- Maskinen skal køre (max. 2 minutter), indtil vandet strømmer ud af håndsprøjtepestolen uden bobler.
- Slip sprøjtepestolens håndtag.
- Lås sprøjtepestolens håndtag.

## Drift

**Bemærk:** Apparatet slukker automatisk efter 2 minutters tørløb. Bemærkninger om genstart, se kapitel "Hjælp ved driftsfejl".

## Drift med højtryk

### △ **FORSIGTIG**

*Hold mindst 30 cm stråleafstand ved rengøring af lake-rede overflader for at undgå lakskader.*

### **BEMÆRK**

*Bildæk, lakeringer eller følsomme overflader af træ må ikke renses med snavsfræseren, fare for beskadigelse.*

### Figur **G**

- Strålerøret sættes ind i sprøjtepestolen og fikseres med en 90° omdrejning.
- Stil hovedafbryderen på "I/ON".
- Oplås sprøjtepestolens håndtag.
- Højtryksrenseren tændes ved at trække i grebet. Arbejdsmodus vises i højtrykspestolens display.

**Bemærk:** Batteripakken tager lidt tid til at starte op, efter maks. 4 sekunder starter apparatet.

**Bemærk:** Batteripakkens display viser restløbetiden under driften.

## Drift med rengøringsmiddel

**Bemærk:** Der kan kun tilsættes rengøringsmiddel i lavtryk.

### △ **FARE**

*Ved brug af rensedmidler skal der tages hensyn til sikkerhedsdatabladet af rensedmiddelproducenten, især henvisningerne til personlige værnemidler.*

- Træk rensedmiddel-sugeslangen ud af huset i den ønskede længde.
- Hæng rensedmiddel-sugeslangen ned i en beholder med rensedmiddelopløsning.
- Tag strålerøret af pistolgrebet. Arbejde kun med håndsprøjtepestolen. Arbejdsmodus: MIX

**Bemærk:** På den måde tilsættes der rensedmiddelopløsning til vandstrålen under driften.

## Anbefalet rensemetode

- Sprøjt lidt rengøringsmiddel på den tørre overflade og lad det virke (skal ikke tørre).
- Vask det løsnede snavs af med højtryksstrålen.

## Afbrydelse af driften

- Slip sprøjtepestolens håndtag.  
**Bemærk:** Hvis der gives slip for grebet, afbrydes maskinen igen. Højtrykket opretholdes i systemet.
- Lås sprøjtepestolens håndtag.
- Afbryd endvidere maskinen "0/OFF" ved længere arbejds pauser (mere end 5 minutter).

## Efter brug

### △ **FORSIGTIG**

*Højtryksslangen må kun adskilles fra sprøjtepestolen eller maskinen, hvis systemet er uden tryk.*

- Efter arbejde med rensedmidler: Tænd maskinen i ca. 1 minut og skyl med klart vand
- Slip sprøjtepestolens håndtag.
- Sluk maskinen "0/OFF".
- Luk vandhanen.
- Tryk på højtrykpestolens håndtag for at fjerne det tryk, der er tilbage i systemet.
- Lås sprøjtepestolens håndtag.
- Adskil maskinen fra vandforsyningen.

## Udtagning af batteripakke

Efter arbejdet tages batterierne ud af apparatet.

### Figur **H**

- Tryk sikkerhedstasten nedad.
- Træk batteripakken af foran.
- Oplad batterierne efter arbejdet.

**Bemærk:** Oplad også delvist afladede batteripakker efter anvendelsen.

## Transport

### △ **FORSIGTIG**

*Fare for person- og materialeskader!  
Hold øje med maskinens vægt ved transporten.*

## Manuel transport

- Løft maskinen ved hjælp af grebet og bær den.

## Transport i køretøjer

- Maskinen sikres/fastgøres, så den ikke kan vælte eller flytte sig.

## Batteripakke

Lithium-ion-batteriet er omfattet af kravene i bestemmelserne om transport af farligt gods og kan transporteres af brugeren på offentlig vej uden yderligere pålæg. Ved forsendelse gennem tredjepart (transportvirksomheder) skal særlige krav til emballage og mærkning overholdes.

Fremsend kun batteriet, hvis huset er fri for beskadigelse. Afdæk åbne kontakter, og emballer batteriet på fast og sikker vis. Det må ikke kunne bevæge sig i emballagen.

Overhold de nationale forskrifter.

## Opbevaring

### ⚠ **FORSIGTIG**

*Fare for person- og materialeskader!  
Hold øje med maskinens vægt ved oplagringen.*

### Opbevaring af apparatet

- Stil fejmaskinen på et plant underlag.
  - Tag strålerøret af sprøjtepipistolen.
  - Strålerøret skal gå i hak i opbevaringsstedet.
  - Tryk på sprøjtepipistolens skilleknop og adskil højtryksslangen fra sprøjtepipistolen.
  - Sæt sprøjtepipistolen i den påtænkte holder.
  - Tryk huset af lynkoblingen til højtryksslangen i pilens retning og træk højtryksslangen ud.
  - Opbevar højtryksslangen på apparatet.
- Inden maskinen opbevares over et længere tidsrum, f.eks. om vinteren, skal der tages hensyn til anvisningerne i kapitel "Pleje".

### Frostbeskyttelse

#### **BEMÆRK**

*Ikke fuldstændig tømte maskin- eller tilbehørsdele kan ødelægges af frost. Tøm maskin- og tilbehørsdele fuldstændig og frostsikre dem.*

For at undgå skader:

- Tømme maskinen for vand: Tænd maskinen uden tilsluttet højtryksslange og uden tilsluttet vandforsyning (max. 1 min.) og vent, indtil der ikke længere kommer vand ud af højtrykstilslutningen. Sluk for maskinen.
- Maskinen og alt tilbehør opbevares i et frostfrit rum.

### Batteripakke

#### **BEMÆRK**

*Risiko for beskadigelse! Opbevar kun batterierne i rum med lav luftfugtighed og under 20 °C.*

Denne maskine må kun opbevares indendørs. Batteripakken viser sin aktuelle opladningsstatus på displayet, også uden at være tilsluttet til en oplader. Hvis batteripakkens display slukker under opbevaringen, er batterikapaciteten opbrugt og displayet er blevet slukket. Oplad batteripakken så hurtigt som muligt igen.

## Rengøring og pleje

### ⚠ **FARE**

*Fare for kortslutning!*

*Maskinen må ikke rengøres med slange- eller højtryksvandstråle.*

*Sluk altid for apparatet og tag batteripakken ud, inden der arbejdes på apparatet.*

#### ⚠ **BEMÆRK**

*Risiko for beskadigelse!*

*Anvend ikke skurende eller aggressive rengøringsmidler til rengøringen.*

### Rens filteret i vandtilslutningen.

Rens vandtilslutningens filter med jævne mellemrum.

#### **BEMÆRK**

*Sien må ikke beskadiges.*

- Fjern koblingen fra vandtilslutningen.

Figur 

- Træk sien ud med en flad tang.
- Rens sien under rindende vand.
- Sæt igen sien i vandtilslutningen.

## Pleje

- Kontrollér batterikontakter og batteriadapteren regelmæssigt for snavs, og rengør dem eventuelt.
- Oplad ind imellem batterierne, som opbevares i længere tid.

## Hjælp ved fejl

### ⚠ **FARE**

*Reparationsarbejder og arbejder på elektriske komponenter skal altid udføres af autoriserede servicefolk. Ved hjælp af denne oversigt kan De selv afhjælpe mindre fejl.*

Kontakt den autoriserede kundeservice i tvivlstilfælde.

### Maskinen kører ikke

- Apparatet tændes ved at trykke på sprøjtepipistolens håndtag.
- Batteripakken sidder ikke rigtigt i batteriholderen: Skub batteripakken i batteriholderen, og klik den på plads.
- Batteripakken er overophedet, lad batteripakken køle af.
- Batteripakkens opladningsstatus (se display) for lavt: Lad batteripakken op ved behov.
- Batteripakken eller oplader defekt: Udskift batteripakken eller opladeren med nyt tilbehør.

### Apparatet frakobles automatisk

- Efter 2 minutters tørløb.
- Ved fare for overophedning af batteripakken.

#### **Genstart:**

- Lad, om nødvendigt, batteripakken køle af.
- Sluk maskinen "0/OFF".
- Stil hovedafbryderen på "I/ON".

### Maskinen kommer ikke op på det nødvendige tryk

- Maskinen skal afluftes: Tænd maskinen uden tilsluttet højtryksslange og vent (max. 2 minutter), indtil vandet kommer ud af højtrykstilslutningen uden bobler. Sluk for maskinen og tilslut højtryksslangen igen.
- Kontroller vandforsyningen.
- Træk sien i vandtilslutningen ud med en flat tang og rens den under løbende vand.

### Kraftige trykudsving

- Rens højtryksslysen: Fjern snavs fra dyseborehullet med en nål og skyl ved at spule vand fremad.
- Kontroller den tilløbende vandmængde.

### Rensemiddel bliver ikke indsuget

- Tag strålerøret af pistolgrebet. Arbejde kun med håndsprøjtepipistolen.
- Rens filteret på rensmiddelsugeslangen.
- Kontroller rensmiddel-sugeslangen for knæk.

### Maskinen er utæt

- Hvis pumpen drypper, har det tekniske grunde. Kontakt den autoriserede kundeservice, hvis den er meget utæt.

## Display fejlmeldinger

### Fejl ved opladningen

**Displayet er tændt, kontrollampen på opladeren lyser konstant grønt, men batteripakken oplader ikke**

Opladeren er defekt. Udskift opladeren.

**Displayet er slukket, batteripakken oplader ikke**

Batteripakken er muligvis afladet helt. Afvent, om displayet efter et stykke tid viser den resterende ladetid. Hvis ikke, er batteripakken defekt. Udskift batteripakken.

**Displayet viser temperatursymbol, batteripakken oplader ikke**

Batteripakketemperatur for lav / høj. Anbring batteripakken i omgivelser med moderat temperatur. Vent, indtil batteripakkens temperatur er normal igen. Opladningen begynder derefter automatisk.

### Fejl under driften

**På displayet vises temperatursymbolet**

Batteripakketemperatur for lav / høj. Anbring batteripakken i omgivelser med moderat temperatur. Vent, indtil batteripakkens temperatur er normal igen.

Ved en kortslutning spærres batteripakken for yderligere anvendelse i 30 sekunder. Hvis kortslutningen optræder hyppigere, spærres batteripakken konstant. Slut batteripakken til opladeren for at opspærre den.

**Displayet viser den resterende løbetid 0, apparatet slukker.**

Batteripakken er afladet. Oplad batteripakken igen.

### Fejl ved opbevaring

**Displayet viser ingen restkapacitet længere**

Batteripakken er afladet. Oplad batteripakken igen.

**Displayet viser restkapacitet 70%, selv om batteripakken er nyopladet.**

Batteripakken befinder sig i automatisk opbevaringsmodus. Denne aktiveres, hvis batteriet ikke er blevet anvendt i de sidste 21 dage. Denne funktion beskytter battericellerne mod hurtig ældning og øger levetiden. Oplad batteripakken helt igen, inden næste anvendelse.

### Generel fejl

**Displayet viser et brudt batterisymbol.**

Batteripakke defekt og spærret for en sikkerheds skyld. Batteripakken må ikke længere anvendes og skal bortskaffes iht. forskrifterne.

## Tilbehør og reservedele

Anvend kun originaltilbehør og -reservedele. De er en garanti for en sikker og fejlfri drift af maskinen.

### Ekstratilbehør

– Hurtigoplader og batteripakke med større kapacitet kan fås som specialtilbehør.

**Bemærk:** Apparatet fungerer kun med batteripakker på 36 V og er ikke kompatibel med batteripakker på 18 V.

### Oplysninger om batteripakke og oplader

- Batterier/opladere, som ikke indgår i leveringsomfanget eller er derudover nødvendige, kan fås som specialtilbehør og efterkøbes.
- Vær før anvendelse af hurtigopladeren og batteripakken opmærksom på driftsvejledningen for den anvendte maskine og de eventuelt vedlagte sikkerhedshenvisninger.
- Yderligere informationer betjeningsvedledningen til batteripakker samt tilbehør og reservedele findes på [www.kaercher.com](http://www.kaercher.com).

## Garanti

I de enkelte lande gælder de af vore forhandlere fastlagte garantibetingelser. Eventuelle fejl på apparatet afhjælpes gratis inden for garantien, såfremt fejlen kan tilskrives en materiale- eller produktionsfejl. Hvis De ønsker at gøre garantien gældende, bedes De henvende Dem til Deres forhandler eller nærmeste kundeservice medbringende kvittering for købet. Adresser finder De under:

[www.kaercher.com/dealersearch](http://www.kaercher.com/dealersearch)

## Tekniske data

### Maskine

Nominel spænding batteri	36 V
Effekt	1,1 kW
Beskyttelsesniveau	IPX5
Driftstid ved fuldt opladet batteri (maks.)	
– Rengøringsmiddel Modus	29 min
– Standard Modus	14 min
– Boost Modus	8 min

### Vandtilslutning

Forsyningstemperatur, maks.	40 °C
Tilførselstryk, maks.	1,2 MPa
Opsugningshøjde (max.)	0,5 m

### Ydelsesdata

Arbejdsstryk	7,4 MPa
Maks. tilladt tryk	11,0 MPa
Kapacitet, vand	5,5 l/min.
Transportmængde max.	5,8 l/min.
Kapacitet, rengøringsmiddel	0,3 l/min.
Sprøjtepestolens tilbagestådkraft	11 N

### Mål og vægt

Vægt, driftsklar med tilbehør	6,9 kg
Mål (L x B x H)	245 x 303 mm x 629

### Oplyste værdier ifølge EN 60335-2-79

Hånd-arm vibrationsværdi	1,3 m/s <sup>2</sup>
Usikkerhed K	0,6 m/s <sup>2</sup>
Lydtryksniveau L <sub>pA</sub>	72 dB(A)
Usikkerhed K <sub>pA</sub>	3 dB(A)
Lydeffektniveau L <sub>WA</sub> + usikkerhed K <sub>WA</sub>	88 dB(A)

### Batteripakke Battery Power 36/50

Akkutype	Li-Ion
Nominel spænding batteri	36 V
Nominel ydelse (iht. IEC/EN 61690)	4,8 Ah
Nominel ydelse (iht. celleproducentens angivelser)	5,0 Ah
Nominel energi (iht. UN 3480)	172,8 Wh
Ladestrøm maks.	7,5 A
Driftstemperatur	-20...40 °C
Vægt	1,5 kg
Mål (L x B x H)	133 x 88 mm x 117

### Standard ladeaggregat Battery Power 36 V

Mærkespænding	100...240 V
Frekvens	50-60 Hz
Strømoptagelse	0,3 A
Beskyttelsesklasse	II 
Nominel spænding batteri	36 V
Ladestrøm maks.	0,5 A
Opladetid ved tomt akku	Battery Power 36/50
– Ladetid 80 %, ca.	440 min
– Ladetid 100%, ca.	565 min
Vægt (uden batteri)	0,16 kg

Der tages forbehold for tekniske ændringer.

## EU-overensstemmelseserklæring

Hermed erklærer vi, at den nedenfor nævnte maskine i design og konstruktion og i den af os i handlen bragte udgave overholder de gældende grundlæggende sikkerheds- og sundhedskrav i EU-direktiverne. Ved ændringer af maskinen, der foretages uden forudgående aftale med os, mister denne erklæring sin gyldighed.

**Produkt:** Højtryksrenser

**Type:**

1.117-200 | 1.117-2xx

**Gældende EU-direktiver**

2006/42/EF (+2009/127/EF)  
2014/30/EU  
2011/65/EU  
2000/14/EF

**Anvendte harmoniserede standarder**

EN 60335-1	EN 60335-1
–	EN 60335-2-29
EN 60335-2-79	EN 60335-2-79
EN 62233: 2008	EN 62233: 2008
EN 55014-1:2017	EN 55014-1:2017
EN 55014-2: 2015	EN 55014-2: 2015
–	EN 61000-3-2: 2014
–	EN 61000-3-3: 2013
EN 50581	EN 50581

**Anvendte overensstemmelsesvurderingsprocedurer**

2000/14/EF: Bilag V

**Lydeffektniveau dB(A)**

Målt:	85
Garanteret:	88

Underskriverne handler på bestyrelsens vegne og med dennes fuldmagt.

  
H. Jenner

Chairman of the Board of Management

  
S. Reiser

Director Regulatory Affairs & Certification

Dokumentationsbefuldmægtiget:  
S. Reiser

Alfred Kärcher SE & Co. KG  
Alfred-Kärcher-Straße 28-40  
71364 Winnenden (Germany)  
Tel.: +49 7195 14-0  
Fax: +49 7195 14-2212

Winnenden, 2018/10/01

## Innholdsfortegnelse

Sikkerhetsanvisninger . . . . .	NO 5
Forskriftsmessig bruk . . . . .	NO 10
Miljøvern . . . . .	NO 10
Leveringsomfang . . . . .	NO 10
Beskrivelse av apparatet. . . . .	NO 10
Montering . . . . .	NO 10
Batteripakke . . . . .	NO 11
Ta i bruk . . . . .	NO 11
Drift . . . . .	NO 12
Transport. . . . .	NO 12
Lagring . . . . .	NO 13
Rengjøring og pleie. . . . .	NO 13
Feilretting . . . . .	NO 13
Tilbehør og reservedeler. . . . .	NO 14
Garanti . . . . .	NO 14
Tekniske data . . . . .	NO 15
EU-samsvarserklæring . . . . .	NO 15

## Sikkerhetsanvisninger



*Før første gangs bruk av apparatet, les denne originale bruksanvisningen, følg den og oppbevar den for senere bruk eller for overlevering til neste eier.*

*I tillegg til anvisningene i bruksveiledningen, må det tas hensyn til lokale, generelle forskrifter vedrørende sikkerhet og forebygging av ulykker.*

*Advarsel- og henvisningsskilt som er anbrakt på apparatet gir viktig informasjon for en farefri drift.*

## Risikotrinn

### **△ FARE**

*Anvisning om en umiddelbar truende fare som kan føre til store personskader eller til død.*

### **△ ADVARSEL**

*Anvisning om en mulig farlig situasjon som kan føre til store personskader eller til død.*

### **△ FORSIKTIG**

*Anvisning om en mulig farlig situasjon som kan føre til mindre personskader.*

### **OBS**

*Anvisning om en mulig farlig situasjon som kan føre til materielle skader.*

## Sikker håndtering

### **△ FARE**

- *Maskinen må brukes på korrekt måte. Brukeren må ta hensyn til forholdene på det aktuelle bruksstedet, og være oppmerksom på andre personer som måtte befinne seg i nærheten.*
- *Viktige komponenter så som høytrykksslange, høytrykkspistol og sikkerhetsinnretninger skal kontrolleres for skader før hver bruk. Skadede komponenter skal straks skiftes. Ikke bruk maskin med skadede komponenter.*
- *Høytrykkstråler kan være farlige ved feil bruk. Strålen må ikke rettes mot personer, dyr, elektrisk utstyr som er på, eller maskinen selv.*



- Ikke rett høytrykkstrålen mot deg selv eller andre for å rengjøre klær eller skotøy.
- Dekk og ventiler på kjøretøy kan skades med høytrykkstrålen, noe som kan føre til at dekk eksploderer. Første tegn på at dekket er skadet er at det misfarges. Skadde dekk/dekkventiler er livsfarlige. Hold minst 30 cm stråleavstand ved rengjøring!

#### △ **ADVARSEL**

- Ikke bruk maskinen hvis andre personer er innen rekkevidde, med mindre de har på seg verneklær.
- Høytrykksvaskeren må ikke brukes av barn, eller personer som ikke er kjent med hvordan høytrykksvaskeren fungerer.
- Dette apparatet er ikke ment for bruk av personer med reduserte fysiske, sensoriske eller sjelelige evner, eller som pga. mangel på erfaring og/eller kunnskap ikke kan benytte apparatet trygt. De skal da kun bruke apparatet under oppsyn av en sikkerhetsansvarlig person, eller få instruksjoner av vedkommende om bruk av apparatet.
- Barn skal ikke leke med apparatet.
- Barn skal holdes under tilsyn for å sikre at de ikke leker med apparatet.

#### △ **FORSIKTIG**

- Før alle arbeider på maskinen, sørg for at den står støtt for å forhindre personskader eller materielle skader dersom den velter.
- Når vannet stråler ut av høytrykkssdysen utsettes håndsprøytepipstolen for rekylkraft. Sørg for at du står støtt, og holder godt fast i håndsprøytepipstolen og strålerøret.
- La aldri maskinen være ubevoktet når det er i gang.

#### **OBS**

- Ved lengre arbeidspauser slå av maskinen med apparatbryter.
- Maskinen skal ikke brukes ved temperaturer under 0 °C.

## Andre farer

### ⚠ **FARE**

- *Bruk i eksplosjonsfarlige områder er forbudt.*
- *Ikke spyl gjenstander som inneholder helseskadelige materialer (f. eks. asbest).*
- *Ikke sprut ut brennbare væsker.*
- *Sug aldri inn væsker som inneholder løsemidler eller ufortynnede syrer og løsemidler! Eksempler på slike væsker kan være bensin, malingstynner og fyringsolje. Sprøytetåken er høytantennelig, eksplosiv og giftig. Ikke bruk aceton, ufortynnede syrer og løsemidler, da disse angriper materialet som er brukt i maskinen.*
- *Emballasjefolien holdes unna barn, fare for kvelning!*

### ⚠ **ADVARSEL**

- *I henhold til gjeldende forskrifter skal maskinen aldri kobles til drikkevannsnettet uten systemskiller. Sørg for at tilkoblingen til husvannettet der høytrykksvaskeren brukes, er utstyrt med en systemskiller iht. EN 12729 type BA.*
- *Vann som har passert gjennom en systemskiller regnes ikke som drikkbart vann.*

- *Høytrykksslange, armatur og koblinger er viktige for sikkerheten ved bruk av maskinen. Bruk kun høytrykksslanger, armatur og koblinger som er anbefalt av produsenten.*
- *Ved frakobling av tilførsels- og høytrykksslange kan det strømme ut varmt vann fra koblingene etter bruk.*

### ⚠ **FORSIKTIG**

- *For å unngå ulykker og personskader må du ved valg av lagringssted og transport være oppmerksom på vekten til apparatet (se tekniske data).*

## Arbeide med rengjøringsmiddel

### ⚠ **ADVARSEL**

- *Denne maskinen er konstruert for bruk sammen med rengjøringsmidler levert av, eller anbefalt av produsenten. Bruk av andre rengjøringsmidler eller kjemikalier kan virke inn på høytrykksvaskerens sikkerhet.*
- *Feil bruk av rengjøringsmidler kan føre til store personskader eller forgiftninger.*
- *Oppbevar rengjøringsmiddelet utilgjengelig for barn.*

## Sikkerhetsinnretninger

### **△ FORSIKTIG**

Sikkerhetsinnretningen fungerer som beskyttelse for brukeren, og må ikke endres eller omgås.

### **Apparatbryter**

Apparatbryteren forhindrer utilsiktet bruk av apparatet.

### **Låsing høytrykkspistol**

Låsingen sperrer hendelen til høytrykkspistolen og forhindrer utilsiktet start av apparatet.

### **Auto-stopp-funksjon**

Hvis hendelen på høytrykkspistolen slippes, slår trykkbryteren av pumpen, og høytrykksstrålen stopper. Når hendelen betjenes igjen, kobles pumpen inn igjen.

### **Beskyttelse mot tørrkjøring**

Apparatet slås automatisk av etter 2 minutters tørrkjøring for å hindre at høytrykkspumpen skades.

## Personlig verneutstyr

### **△ FORSIKTIG**

- *Bruk egnede verneklær og vernebriller som beskyttelse mot tilbakesprut av vann og smuss.*
- *Ved bruk av høytrykksvaske- re kan det oppstå aerosoler. Innånding av aerosoler kan forårsake helseskader.*
  - *Avhengig av anvendelsen kan det brukes komplett avskjermede dyser (f.eks. flaterengjørere) til høytrykksvas- king, som tydelig reduserer utstøt av vannholdige aeroso- ler.*
  - *Det er ikke mulig å bruke en slik avskjerming ved alle an- vendelser.*
  - *Hvis det ikke er mulig å bruke en komplett avskjermet dyse, skal det avhengig av omgivel- sen som rengjøres brukes en pustemaske av klasse FFP 2 eller lignende.*

## Symboler på maskinen



Høytrykksstrålen må ikke rettes mot personer, dyr, elektrisk utstyr som er på, eller maskinen selv. Skal ikke utsettes for frost.



Maskinen skal ikke kobles direkte til den offentlige vannforsyningen.

## Sikkerhetshenvisninger for ladeapparatet

### ⚠ **FARE**

- Kontroller strømadapteren, tilkoblingskabelen, batteriadapteren og batteripakken for skader før hver bruk. Ikke bruk deler som er skadet, og skift dem i så fall ut.
- Du må ikke åpne ladeapparatet. Dersom ladeapparatet er skadet eller defekt, må det skiftes ut.
- Ladeapparatet skal ikke brukes i eksplosjonsfarlige omgivelser.
- Ta aldri i støpselet eller stikkontakten med våte hender.
- Bruk ikke ladeapparat i skitten eller våt tilstand.
- Ikke lad opp vanlige batterier (primærceller), fare for eksplosjon.

### ⚠ **FORSIKTIG**

- Nettspenningen må stemme overens med angitt spenning på typeskiltet på ladeapparatet.
- Ladeapparatet skal bare brukes til lading av godkjente batteripakker.
- Batteripakken skal kun lades med vedlagte originallader eller en annen lader godkjent av KÄRCHER.

## **OBS**

- Ikke bær ladeapparatet kun ved hjelp av tilkoblingskabelen.
- Hold tilkoblingskabelen unna varmekilder, skarpe kanter, olje og apparatdeler som beveger seg.
- Strømadapteren må ikke tildekkes.
- Unngå å bruke en forlengeskabel med flerveisstikkontakt og samtidig drift av flere apparater på en gang.
- For å unngå skader, må du ikke vikle tilkoblingskabelen rundt strømadapteren eller batteriadapteren.

## Symboler på ladeapparatet



Beskytt ladeapparatet mot fuktighet og lagre det tørt. Apparatet er bare egnet for bruk innendørs, må ikke utsettes for regn.



Ladeapparatet har en innebygd sikring på 1 ampere.



Ladeapparatet oppfyller kravene i beskyttelsesklasse II.

## Sikkerhetshenvisninger for batteripakken

**Les alltid sikkerhetshenvisningene som følger med batteripakken, og følg disse ved bruk!**

## Forskriftsmessig bruk

Denne høytrykksvaskeren må kun brukes til private formål.

- for rengjøring av maskiner, biler, bygninger, verkøytøy, fasader, terrasser, hageutstyr, etc. med høytrykkvannstråle (ved behov tilsatt rengjøringsmidler).
- med tilbehør, reservedeler og rengjøringsmidler som er godkjent av KÄRCHER. Følg anvisningene som følger med rengjøringsmiddelet.

## Miljøvern

 Gamle apparater inneholder verdifulle materialer som kan gjenbrukes og som bør sendes til gjenbruk. Akkumulatorene inneholder stoffer som ikke må komme ut i miljøet. Vennligst deponer gamle apparater samt batterier eller oppladbare batterier på en miljøvennlig måte.

Elektriske og elektroniske apparater inneholder ofte deler som kan utgjøre en potensiell fare for helse og miljø ved feil bruk eller feil avfallsbehandling. Disse delene er imidlertid nødvendige for korrekt drift av apparatet. Apparater merket med dette symbolet skal ikke kastes i husholdningsavfallet.

 Materialet i emballasjen kan resirkuleres. Kvitt deg med emballasjen på miljøvennlig måte.

 Rengjøringsarbeid som medfører oljeholdig avløpsvann, f. eks. motorvask, karosserivask, må bare utføres på vaskeplasser med oljeutskiller.

 Arbeid med rengjøringsmidler skal kun utføres på væsketette arbeidsflater med tilkobling til avløpsystemet. Ikke la rengjøringsmiddelet slippe ut til vann eller jord.

### Anvisninger om innhold (REACH)

Aktuell informasjon om stoffene i innholdet finner du under:

[www.kaercher.com/REACH](http://www.kaercher.com/REACH)

## Leveringsomfang

Leveringsomfang for apparatet er vist på emballasjen. Kontroller at innholdet i pakken er fullstendig, når du pakker ut.

Ved manglende tilbehør eller ved transportskader, vennligst informer forhandleren.

## Beskrivelse av apparatet

I denne bruksanvisningen er den maksimale utrustningen beskrevet. Alt etter modell kan det være ulike leveringsomfang (se emballasjen).

### Illustrasjoner se utfoldingsside 3

- 1 Typeskilt
- 2 Høytrykksforsyning
- 3 Apparatsbyter "0/OFF" / "I/ON"
- 4 Åpne mekanisme batteripakke
- 5 Batterirom
- 6 Bærehåndtak
- 7 Oppbevaring for høytrykkspistol
- 8 Oppbevaring for strålerør
- 9 Rengjøringsmiddel-sugeslange (med filter)
- 10 Koblingsdel for vanntilkoblingen
- 11 Vanntilkobling med innebygget sil
- 12 Høytrykkspistol
- 13 Display høytrykkspistol  
MIX / STANDARD / BOOST
- 14 Låsing høytrykkspistol
- 15 Tast for å skille høytrykkslangen fra høytrykkspistolen
- 16 Høytrykkslange
- 17 Strålerør med Rotojet  
Arbeidsmodus: BOOST  
For gjenstridig smuss (kortere batterilevetid)
- 18 Strålerør med høytrykksdyse  
Arbeidsmodus: STANDARD  
For normale rengjøringsoppgaver (lengre batterilevetid)

### \* Tilleggsutstyr

- 19 **Standardlader Battery Power 36 V**
  - A Ladekontakter
  - B Batteriadapter
  - C Tilkoblingskabel
  - D Strømadapter
- 20 **Batteripakke Battery Power 36/50**
  - A Display batteripakke
  - B Kontakter
  - C Typeskilt
  - D Holder

### \*\* I tillegg kreves

- 21 Vevforsterket vannslange med alminnelig kobling.
  - Minimumsdiameter 1/2 tomme (13 mm).
  - Minimumslengde 7,5 m.
- 22 KÄRCHER sugeslange SH 5 (bestillingsnr. 2.643-100.0)

## Montering

De løse delene som følger apparatet skal monteres før det tas i bruk.

### Illustrasjoner se utfoldingsside 4

Figur **A**

→ Feste bærehåndtak.

Figur **B**

→ Skru den medfølgende koblingsdelen på vanntilkoblingen på høytrykksvaskeren.

## Batteripakke

For drift av apparatet kreves batteripakken **Battery Power 36/50** eller **Battery Power + 36/75**, samt en lader fra KÄRCHER 36 V-plattformen.

**Merk:** Batteripakken Battery Power 36/25 kan ikke brukes.



### Display batteripakke

Batteripakken har en display som gir vedvarende opplysninger om batterinivå, hvor langt ladingen er kommet og gjenværende tid. Dessuten viser det eventuelle feilmeldinger.

Alt etter apparat dreier displayet seg når du setter inn batteripakken.

**Merk:** Nye batteripakker er kun forhåndsladet og må lades helt opp før første gangs bruk.

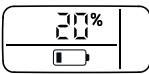
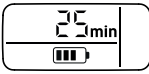
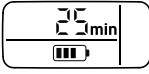
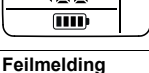
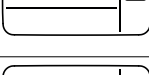
Displayet aktiveres ved førstegangs lading.

Indikator	Betydning
<b>Lade batteri</b>	
	Batteripakkens ladetilstand når det ikke er i bruk.
<b>Bruke batteri</b>	
	Batteripakkens gjenværende kapasitet ved bruk.
<b>Lade batteri</b>	
	Batteripakkens gjenværende ladetid ved opplading.
	Batteripakken er helt oppladet.
<b>Feilmelding</b>	
	Batteripaketemperatur utenfor tillatt verdi eller sperret pga. kortslutning (se hjelp ved feil).
	Batteripakken defekt og sperret av sikkerhetsårsaker. Batteripakken kan ikke brukes mer og må kastet iht. forskriftene.

### Lade batteripakken

#### ⚠ **FORSIKTIG**

Fare for personskade og materiell skade pga. at batteriet kan eksplodere! Denne batteripakken må kun brukes i godkjente ladere.

Figur **C**

- Skyv batteripakken inn i batteriadapteren på ladeapparatet.
- Sett strømadapteren i en stikkontakt.
- Oppladingen starter automatisk.
- På batteripakkens display kan du se hvor mange minutter det er igjen til batteriet er helt oppladet.
- Batteriet er ferdig oppladet når displayet på batteripakken viser 100 %.

**Merk:** Dersom displayet ikke viser noe når batteripakken er i laderen, er batteriet tomt eller svært lavt. Så snart batteripakken er tilstrekkelig oppladet viser displayet gjenværende ladetid. **Dersom det ikke skjer noen visning på lengre tid, er batteripakken defekt og må skiftes ut.**

→ Trekk batteriadapteren ut av batteriadapteren etter ladingen.

→ Trekk strømadapteren ut av stikkontakten.

#### **Merknader:**

- For at ladenivådisplayet skal fungere riktig må batteripakken lades helt opp til apparatet slås av ved første gangs bruk.
- Nye batteripakker når full kapasitet etter ca. 5 lade- eller utladningssyklus.
- Batterier som ikke er blitt brukt på lag tid må etterlades før bruk.
- Ved temperaturer under 0 °C, synker batteripakkens ytelse.
- Langtids lagring ved temperaturer over 20 °C kan forringe batteripakkens kapasitet.

## Ta i bruk

#### **OBS**

Ikke sett apparat og batteripakke i direkte sollys.

→ Sett maskinen på en jevn flate.

Figur **D**

→ Høytrykkslangen kobles til høytrykkskoblingen på apparatet.

Figur **E**

→ Sett høytrykkslangen i høytrykkspistolen til du hører den går i lås.

**Merk:** Pass på riktig innretning av tilkoblingsnipel.

→ Kontroller sikker tilkobling ved å trekke i høytrykkslangen.

### Sette inn batteripakken

#### ⚠ **FORSIKTIG**

Fare for personskader og materielle skader! Pass da på at batteripakken går ordentlig i lås.

Figur **F**

→ Skyv oppladet batteripakke inn i holderen på apparatet.

### Vanntilførsel

Se typeskilt/tekniske data for tilkoblingsverdier.

Følg vannverkets forskrifter.

#### **OBS**

Forurensning i vannet kan skade høytrykkspumpen og tilbehøret. For beskyttelse anbefales bruk av KÄRCHER vannfilter (spesialtilbehør, bestillingsnr. 4.730-059).

#### Vanntilførsel fra vannledning

#### **OBS**

Slangekoblinger av metall med Aquastop kan føre til skader på pumpen! Vennligst bruk slangekoblinger av plast eller KÄRCHER slangekoblinger av messing.

→ Koble vanntilførselsslangen til koblingen på vanntilkoblingen.

→ Vannslangen kobles til vannforsyningen.

→ Åpne vannkranen helt.

## Suging av vann fra åpen beholder

Høytrykksvaskeren er sammen med KÅRCHER sugeslange SH 5 egnet til suging av overflatevann, f.eks. fra regntønne eller basseng (maksimal sugehøyde, se tekniske data).

- Skru sugeslangen til vanntilkoblingen på maskinen og heng den i vannkilden (f.eks. regntønne).

## Luft maskinen

- Slå på apparatet "I/ON".
- Lås opp hendelen på høytrykkspistolen.
- Betjen hendelen, og maskinen starter.
- La maskinen gå (maks. 2 minutter), til det kommer boblefritt vann ut av høytrykkspistolen.
- Slipp hendelen til høytrykkspistolen.
- Lås hendelen til høytrykkspistolen.

## Drift

**Merknad:** Etter 2 minutter tørrkjøring slås apparatet automatisk av. Anvisninger for omstart, se kapitlet "Hjelp ved feil".

## Drift med høytrykk

### ⚠ **FORSIKTIG**

*Hold en avstand på minst 30 cm ved rengjøring av lakerte flater, for å unngå skader*

### **OBS**

*Bildekk, lakk eller ømfintlige overflater som treverk skal ikke rengjøres med smussfreser, det er fare for skader.*

### Figur **G**

- Sett strålerøret inn i høytrykkspistolen og fest det ved å dreie 90°.
- Slå på apparatet "I/ON".
- Lås opp hendelen på høytrykkspistolen.
- Betjen hendelen, og maskinen starter. Arbeidsmodusen vises i displayet på høytrykkspistolen.

**Merk:** Batteripakken trenger litt tid for å aktiveres. Etter maks. 4 sekunder starter apparatet.

**Merk:** Gjenværende brukstid vises på batteripakkens display under bruk.

## Bruk av rengjøringsmiddel

**Merknad:** Rengjøringsmiddel kan kun tilsettes ved bruk av lavtrykk.

### ⚠ **FARE**

*Ved bruk av rengjøringsmidler skal sikkerhetsdatabladet fra produsenten av rengjøringsmidler følges, spesielt anvisninger om verneutstyr.*

- Trekk ut rengjøringsmiddel sugeslange fra huset til ønsket lengde.
- Heng rengjøringsmiddelsugeslangen ned i en beholder med rengjøringsmiddel.
- Ta strålerøret av håndsprøytepistolen. Arbeide kun med høytrykkspistol.  
Arbeidsmodus: MIX  
**Merk:** Derved vil rengjøringsløsning blandes med vannstrålen ved drift.

## Anbefalt rengjøringsmetode

- Sprøyt litt rengjøringsmiddel på den tørre overflaten og la det virke (men ikke tørke).
- Spyl det oppløste smusset vekk med høytrykksstrålen.

## Opphold i arbeidet

- Slipp hendelen til høytrykkspistolen.  
**Merk:** Dersom du slipper hendelen igjen, vil apparatet stoppe. Høyt trykk beholdes i systemet.
- Lås hendelen til høytrykkspistolen.
- Ved lengre arbeidspauser (mer enn 5 minutter) må høytrykksvaskeren i tillegg slås av "0/OFF".

## Etter bruk

### ⚠ **FORSIKTIG**

*Høytrykkslangen må bare tas av høytrykkspistolen eller apparatet, når det ikke er noe trykk i systemet.*

- Etter arbeide med rengjøringsmiddel: Kjør maskinen i ca. 1 minutt for å spyle den ren.
- Slipp hendelen til høytrykkspistolen.
- Slå av apparatet "0/OFF".
- Steng vannkranen.
- Trykk inn spaken på høytrykkspistolen for å utligne det gjenværende trykket i systemet.
- Lås hendelen til høytrykkspistolen.
- Skill apparatet fra vannforsyningen.

## Ta ut batteripakken

Etter arbeidet tas batteripakken ut av apparatet.

### Figur **H**

- Trykk åpnemekanismen nedover.
- Ta batteripakken ut forfra.
- Lad opp batteripakken etter arbeidet.

**Merk:** Også delvis oppladde batteripakker skal lades etter bruk.

## Transport

### ⚠ **FORSIKTIG**

*Fare for personskade og materiell skade!  
Pass på vekten av apparatet ved transport.*

## Transport for hånd

- Løft apparatet i bærehåndtaket og bær det.

## Transport i kjøretøy

- Sikre maskinen mot å skli eller vippe.

## Batteripakke

Litium-ionebatteriet må behandles i henhold til kravene i loven om farlige materialer og brukeren kan transportere dem i offentlig trafikk uten ytterligere pålegg.

Ved transport som utføres av tredjeperson (transportfirma) må man ta hensyn til spesielle krav til emballasje og merking.

Batteriene må kun forsendes hvis huset er uskadd. Kleb til åpne kontakter og pakk batteriet fast og sikkert. Det skal ikke kunne beveges.  
Følg nasjonale forskrifter.



## Lagring

### ⚠ **FORSIKTIG**

*Fare for personskade og materiell skade!  
Vær oppmerksom på vekten til apparatet ved lagring.*

### Oppbevaring av apparatet

- Sett høytrykksvaskeren på et jevnt underlag.
- Koble strålerøret fra høytrykkspistolen.
- Sett inn strålerøret i strålerørsholderen.
- Trykk skilleteasten på høytrykkpistolen og trekk høytrykksslangen ut av høytrykkpistolen.
- Sett høytrykkspistolen inn i holderen for høytrykkspistolen.
- Huset på hurtigkoblingen for sugeslange trykkes i pilretningen, og trekk av høytrykksslangen.
- Oppbevar høytrykksslangen på apparatet.

Før lengre tids lagring, f.eks. om vinteren, pass på anvisningene i kapitlet Pleie.

### Frostbeskyttelse

#### **OBS**

*Maskiner og tilbehør som ikke er helt tømt kan bli ødelagt av frost. Tøm maskin og tilbehør komplett og sikre mot frost.*

For å unngå skader:

- Tømme apparatet helt for vann: Slå på apparatet uten tilkoblet høytrykksslange og uten tilkoblet vannforsyning (maks 1 min.) og vent til det ikke kommer mer vann ut av høytrykksslangen. Slå av maskinen.
- Oppbevar apparat med alt utstyr i et frostsikkert rom.

### Batteripakke

#### **OBS**

*Fare for skader! Batteripakken må bare oppbevares i rom med lav luftfuktighet og under 20 °C.*

Dette apparatet skal kun lagres innendørs. Batteripakken viser aktuell ladetilstand på displayet også uten å være koblet til lader. Dersom displayet på batteripakken slukker under lagring, er batteriet tomt og displayet slått av. Du må lade opp batteripakken snarest mulig.

## Rengjøring og pleie

### ⚠ **FARE**

*Fare for kortslutning!*

*Ikke rengjør apparatet med slange- eller høytrykksvannstråle.*

*Ved arbeid på apparatet skal apparatet slås av og batteriet tas ut.*

### ⚠ **OBS**

*Fare for skade!*

*Ikke bruk skurende eller aggressive rengjøringsmidler.*

### Rengjør sil i vanntilkobling

Rengjør sil i vanntilkoblingen regelmessig.

#### **OBS**

*Silen skal ikke være skadet.*

- Ta av koblingen fra vanntilkoblingen.

Figur **11**

- Trekk ut silen med en flat tang.
- Rengjør silen under rennende vann.
- Sett inn igjen silen i vanntilkoblingen.

## Vedlikehold

- Kontroller ladekontaktene og batteriadapteren regelmessig for smuss, og rengjør dem om nødvendig.
- Hvis batteripakken lagres over lengre tid skal de mellomlades.

## Feilretting

### ⚠ **FARE**

*Reparasjonsarbeid og arbeid på elektriske komponenter må kun utføres av autorisert kundeservice.*

Mindre funksjonsfeil kan du ved hjelp av følgende oversikt utbedre selv.

Ved tvilstilfeller, ta kontakt med autorisert kundeservice.

### Apparatet går ikke

- Trykk hendelen på høytrykkspistolen, apparatet slås på.
- Batteriet sitter ikke skikkelig i batteribeholderen, trykk batteriet inn i batteribeholderen og la det gå i lås.
- Batteripakken er overopphetet, la den avkjøles.
- Ladenivået for det oppladbare batteriet (se display) er for lavt, lad det opp om nødvendig.
- Batteri eller ladeapparat er i ustand, erstatt batteriet eller ladeapparatet med nytt tilbehør.

### Apparatet slår seg av automatisk

- Etter 2 minutter tørrkjøring.
- Ved fare for overoppheting av batteripakken.

#### **Omstart:**

- La batteripakken avkjøles om nødvendig.
- Slå av apparatet "0/OFF".
- Slå på apparatet "1/ON".

### Høytrykksvaskeren bygger ikke opp trykk

- Lufte maskinen: Slå på apparatet uten tilkoblet høytrykksslange og kjør det til det kommer ut vann (maks. 2 minutter) uten bobler fra høytrykksstilkoblingen. Slå av maskinen og koble på høytrykksslangen igjen.
- Kontroller vannforsyningen.
- Ta ut sugentaket i vanntilkoblingen med en flat-tang, og rengjør det under rennende vann.

### Stærke trykksvingninger

- Rengjør høytrykksdyse: Fjern smuss fra dysehulene med en nål, og skyl med vann i retning fra fremsiden.
- Kontroller vanntilførselsmengde.

### Maskinen suger ikke rengjøringsmiddel

- Ta strålerøret av håndsprøytepistolen. Arbeide kun med høytrykkspistol.
- Rengjør filter på rengjøringsmiddelsugeslange.
- Kontroller at sugeslange for rengjøringsmiddel ikke er i klem ("knekk").

### Apparatet er utett

- Dråpevis utetthet i apparatet skyldes tekniske årsaker. Ved større utettheter, ta kontakt med autorisert kundeservice.

## Display feilmeldinger

### Feil ved lading

**Display er på, kontrollampen på laderen lyser permanent grønt, men batteripakken lader ikke**

Lader defekt. Skift lader.

**Display er av, batteripakken lader ikke**

Batteripakken er eventuelt helt tom. Vent og se om displayet viser gjenværende kapasitet etter en liten stund. Hvis ikke er batteripakken defekt. Skift batteripakken.

**Displayet viser temperatursymbol, batteripakken lader ikke**

Batteripakkens temperatur er for lav/høy. Plasser batteripakken i omgivelser med moderat temperatur. Vent til temperaturen i batteripakken har normalisert seg. Oppladingen starter da automatisk.

### Feil ved bruk

**I displayet vises temperatursymbolet**

Batteripakkens temperatur er for lav/høy. Plasser batteripakken i omgivelser med moderat temperatur. Vent til temperaturen i batteripakken har normalisert seg.

Ved kortslutning sperrer batteripakken for bruk i 30 sekunder. Dersom det oppstår oftere kortslutning, sperrer batteripakken vedvarende. Lukk batteripakken for å låse opp laderen.

**Displayet viser gjenværende kapasitet 0, apparatet slås av.**

Batteripakken er tom. Du må lade opp batteripakken snarest mulig.

### Feil ved lagring

**Displayet viser ingen gjenværende kapasitet**

Batteripakken er tom. Du må lade opp batteripakken snarest mulig.

**Displayet viser gjenværende kapasitet på 70 % selv om batteripakken akkurat er ladet helt opp.**

Batteripakken er i automatisk standby. Denne aktive-res dersom batteriet ikke er blitt brukt på over 21 dager. Denne funksjonen beskytter battericellene mot hurtig aldring og øker levetiden. Lad batteripakken opp før den brukes neste gang.

### Generelle feil

**Displayet viser temperatursymbol med strek over.**

Batteripakken defekt og sperrert av sikkerhetsårsaker. Batteripakken kan ikke brukes mer og må kastet iht. forskriftene.

## Tilbehør og reservedeler

Bruk bare originalt tilbehør og originale reservedeler; de garanterer for en sikker og problemfri drift av maskinen.

### Tilleggsutstyr

- Hurtigladeapparat og batterier med større kapasitet kan fås som spesialtilbehør.  
**Merk:**Apparatet går kun på 36 V-batterier, og er ikke kompatibelt med 18 V-batterier.

### Henvisninger angående batteri og ladeapparat

- Batterier/ ladeapparater som ikke følger med leveringen eller som trengs i tillegg, kan fås som tilleggsgutstyr og kan kjøpes i etterkant.
- Før du bruker hurtigladeapparatet og batteripakken må du lese bruksanvisningen til apparatet som skal brukes og ev. vedlagte sikkerhetsanvisninger.
- Ytterligere informasjon om bruksanvisningen for batteripakker samt tilbehør og reservedeler finner du på [www.kaercher.com](http://www.kaercher.com).

## Garanti

Vår ansvarlige salgsorganisasjon for det enkelte land har utgitt garantibetingelsene som gjelder i det aktuelle landet. Eventuelle feil på maskinen blir reparert gratis i garantitiden dersom disse kan føres tilbake til material- eller produksjonsfeil. Ved behov for garantireparasjoner, vennligst henvend deg med kjøpskvitteringen til din forhandler eller nærmeste autoriserte kundeservice. Adresser finner du under:

[www.kaercher.com/dealersearch](http://www.kaercher.com/dealersearch)

## Tekniske data

<b>Apparat</b>	
Nominell spenning batteri	36 V
Effekt	1,1 kW
Beskyttelsesklasse	IPX5
Driftstid ved fullt ladet batteri (maks)	
– Rengjøringsmiddel-modus	29 min
– Standard-modus	14 min
– Boost-modus	8 min

### Vanntilkobling

Vanntilførsels-temperatur (max)	40 °C
Tilførselstrykk (max)	1,2 MPa
Innsugingshøyde (maks)	0,5 m

### Effektspesifikasjoner

Arbeidstrykk	7,4 MPa
Maks. tillatt trykk	11,0 MPa
Vannmengde	5,5 l/min
Matemengde maks	5,8 l/min
Rengjøringsmiddelmengde	0,3 l/min
Rekylkraft til høytrykkspistolen	11 N

### Mål og vekt

Vekt, driftsklar, med tilbehør	6,9 kg
Mål (l x b x h)	245 x 303 mm x 629

### Registrerte verdier etter EN 60335-2-79

Hånd-arm vibrasjonsverdi	1,3 m/s <sup>2</sup>
Usikkerhet K	0,6 m/s <sup>2</sup>
Støytrykksnivå L <sub>PA</sub>	72 dB(A)
Usikkerhet K <sub>PA</sub>	3 dB(A)
Støyeffektnivå L <sub>WA</sub> + usikkerhet K <sub>WA</sub>	88 dB(A)

### Batteripakke Battery Power 36/50

Batteritype	Li-Ion
Nominell spenning batteri	36 V
Nominell kapasitet (iht. IEC/EN 61690)	4,8 Ah
Nominell kapasitet (iht. elementprodusentens opplysninger)	5,0 Ah
Nominell energi (iht. UN 3480)	172,8 Wh
Tilførselsstrøm maks.	7,5 A
Driftstemperatur	-20...40 °C
Vekt	1,5 kg
Mål (l x b x h)	133 x 88 mm x 117

### Standardlader Battery Power 36 V

Nettspenning	100...240 V
Frekvens	50-60 Hz
Strømförbruk	0,3 A
Beskyttelsesklasse	II <input type="checkbox"/>
Nominell spenning batteri	36 V
Tilførselsstrøm maks.	0,5 A
Ladetid ved tomt batteri	Battery Power 36/50
– Ladetid 80 %, ca.	440 min
– Ladetid 100 %, ca.	565 min
Vekt (uten batteri)	0,16 kg

Det tas forbehold om tekniske endringer.

## EU-samsvarserklæring

Vi erklærer hermed at maskinen angitt nedenfor oppfyller de grunnleggende sikkerhets- og helsekravene i de relevante EU-direktivene, med hensyn til både design, konstruksjon og type markedsført av oss. Ved endringer på maskinen som er utført uten vårt samtykke, mister denne erklæringen sin gyldighet.

**Produkt:** Høytrykksvasker

### Type:

1.117-200 | 1.117-2xx

### Relevante EU-direktiver

2006/42/EF (+2009/127/EF)  
2014/30/EU  
2011/65/EU  
2000/14/EF

### Anvendte overensstemmende normer

EN 60335-1	EN 60335-1
–	EN 60335-2-29
EN 60335-2-79	EN 60335-2-79
EN 62233: 2008	EN 62233: 2008
EN 55014-1:2017	EN 55014-1:2017
EN 55014-2: 2015	EN 55014-2: 2015
–	EN 61000-3-2: 2014
–	EN 61000-3-3: 2013
EN 50581	EN 50581

### Anvendt metode for samsvarsvurdering

2000/14/EF: Vedlegg V

### Lydeffektnivå dB(A)

Målt:	85
Garantert:	88

Undertegnede handler på vegne av og med fullmakt fra styret.

  
H. Jenner

Chairman of the Board of Management

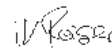
  
S. Reiser

Director Regulatory Affairs & Certification

Ansvarlig for dokumentasjon:  
S. Reiser

Alfred Kärcher SE & Co. KG  
Alfred-Kärcher-Straße 28-40  
71364 Winnenden (Germany)  
Tel.: +49 7195 14-0  
Fax: +49 7195 14-2212

Winnenden, 2018/10/01

## Innehållsförteckning

Säkerhetsanvisningar . . . . .	SV 5
Ändamålsenlig användning . . . . .	SV 10
Miljöskydd . . . . .	SV 10
Leveransens innehåll . . . . .	SV 10
Beskrivning av aggregatet . . . . .	SV 10
Montering . . . . .	SV 10
Batteripaket . . . . .	SV 11
Idrifttagning . . . . .	SV 11
Drift . . . . .	SV 12
Transport . . . . .	SV 12
Förvaring . . . . .	SV 13
Rengöring och skötsel . . . . .	SV 13
Åtgärder vid störningar . . . . .	SV 13
Tillbehör och reservdelar . . . . .	SV 14
Garanti . . . . .	SV 14
Tekniska data . . . . .	SV 15
EU-försäkran om överensstämmelse . . . . .	SV 15

## Säkerhetsanvisningar



Läs bruksanvisning i original innan aggregatet används första gången, följ anvisningarna och spara driftsanvisningen för framtida behov, eller för nästa ägare.

Förutom anvisningarna i bruksanvisningen måste gällande allmänna säkerhets- och olycksfallsföreskrifter beaktas.

De varnings- och hänvisningsskyltar som finns på apparaten ger viktiga hänvisningar för riskfri drift.

## Riskenivåer

### FARA

Varnar om en omedelbart överhängande fara som kan leda till svåra personskador eller dödsfall.

### VARNING

Varnar om en möjligen farlig situation som kan leda till svåra personskador eller döden.

### FÖRSIKTIGHET

Varnar om en möjligen farlig situation som kan leda till lättare personskador.

### **OBSERVERA**

Varnar om en möjligen farlig situation som kan leda till materiella skador.

## Säker hantering

### FARA

- Användaren måste använda apparaten enligt föreskrifterna. Användaren ska ta hänsyn till förutsättningarna på platsen och kontrollera att ingen uppehåller sig i närheten vid arbete med maskinen.
- Kontrollera innan varje användning att viktiga komponenter som högtrycksslang, handsprutpistol och säkerhetsanordningar inte är skadade. Byt genast ut skadade komponenter. Använd inte maskin med skadade komponenter.

- *Högtrycksstrålar kan vid felaktig användning vara farliga. Strålen får inte riktas mot människor, djur, aktiv elektrisk utrustning eller mot själva aggregatet.*
  - *Rikta inte högtrycksstrålen mot dig själv eller mot andra för att rengöra kläder eller skor.*
  - *Däck eller däckventiler kan skadas och gå sönder av högtrycksstrålen. Första tecknet är att däcket missfärgas. Skadade däck/däckventiler kan innebära livsfara. Håll minst 30 cm strålavstånd vid rengöring!*
- △ VARNING**
- *Använd inte apparaten om andra personer befinner sig i dess närhet, detta gäller om de inte bär skyddskläder.*
  - *Aggregatet får inte användas av barn eller personer som inte har tillräcklig kunskap.*
  - *Denna apparat är ej avsedd att användas av personer med begränsade psykiska, sensoriska eller mentala egenskaper eller som saknar erfarenhet och/eller kunskap att hantera den, såvida de inte befinner sig under uppsikt av en person ansvarig för deras säkerhet eller har fått anvisningar från en sådan person om hur apparaten ska användas och har förstått vilka faror som kan uppstå vid användningen av apparaten.*
- *Barn får inte leka med apparaten.*
  - *Barn ska hållas under uppsikt för att garantera att de inte leker med maskinen.*
- △ FÖRSIKTIGHET**
- *Säkerställ innan all typ av arbete med eller på maskinen dess stabilitet för att undvika olyckor eller saksador på grund av att maskinen faller omkull.*
  - *P.g.a. vattenstrålen vid högtrycksmunstycket verkar en rekylkraft på handsprutpistolen. Stå stadigt och håll fast handsprutan och strålröret ordentligt.*
  - *Lämna aldrig maskinen utan uppsikt så länge som den är i drift.*
- OBSERVERA**
- *Stäng vid längre arbetspauser av maskinen med maskinbrytarenr.*
  - *Använd inte maskinen vid temperaturer under 0 °C.*

## Övriga faror

### ⚠ **FARA**

- Användning av maskinen i utrymmen med explosionsrisk är förbjuden.
- Spruta aldrig på föremål som innehåller hälsovådliga ämnen (t.ex. asbest).
- Inga brännbara vätskor får fördelas med högtryckstvätten.
- Sug aldrig upp vätskor som innehåller lösningsmedel eller utspädda syror och lösningsmedel! Hit räknas bl.a. bensin, tinner eller eldningsolja. Ångan är lättantändlig, explosiv och giftig. Använd inte aceton, utspädda syror och lösningsmedel eftersom de angriper de material som använts i maskinen
- Håll förpackningsfolien borta från barn, risk för kvävning!

### ⚠ **VARNING**

- Enligt gällande föreskrifter får apparaten aldrig användas i dricksvattennätet utan systemavskiljare. Säkerställ att vattenförsörjningssystemet, som högtryckstvätten ansluts till, har en anslutning som är utrustad med en systemavskiljare enligt EN 12729 typ BA.
- Vatten som runnit genom en systemavskiljare anses inte längre vara dricksvatten.

- Högtrycksslangar, armaturer och kopplingar är viktiga för maskinens säkerhet. Använd endast högtrycksslangar, armaturer och kopplingar som rekommenderas av tillverkaren.
  - När tilloppsslangen eller högtrycksslangen tas loss efter användning kan hett vatten strömma ur anslutningarna.
- ### ⚠ **FÖRSIKTIGHET**
- Tänk på apparatens vikt (se tekniska data) när förvaringsplatsen väljs och vid transporten, för att undvika olyckor och skador.

## Arbeten med rengöringsmedel

### ⚠ **VARNING**

- Aggregatet har utvecklats för användning av rengöringsmedel som levererats eller rekommenderats av tillverkaren. Användning av andra rengöringsmedel eller kemikalier kan påverka aggregatets säkerhet.
- Felaktig användning av rengöringsmedel kan leda till svåra personskador eller förgiftning.
- Förvara rengöringsmedel utom räckhåll för barn.

## Säkerhetsanordningar

### △ FÖRSIKTIGHET

Säkerhetsanordningar är till för att skydda användaren och får inte ändras eller sättas ur spel.

### Maskinens strömbrytare

Strömbrytaren förhindrar att aggregatet startas av misstag.

### Handsprutpistolens lås

Spärren låser handsprutspistolens spak och förhindrar att aggregatet startas av misstag.

### Automatiskt stopp

När handtaget på handsprutpistolen släpps kopplas högtryckspumpen från av en tryckbrytare som stoppar högtrycksstrålen. Drar man i handtaget kopplar tryckbrytaren in pumpen igen.

### Torrkörningsskydd

Efter 2 min torrkörning stängs maskinen av automatiskt för att förhindra att högtryckspumpen skadas.

## Personlig skyddsutrustning

### △ FÖRSIKTIGHET

- Bär lämpliga skyddskläder och skyddsglasögon som skydd mot tillbakasprutande vatten eller smuts.
- Aerosoler kan skapas medan högtryckstvättar används. Inandning av aerosoler kan leda till hälsorelaterade skador.
  - Helt avskärmade munstycken (t.ex. yt rengörare) kan användas till högtrycksrengöringen, beroende på insatsområdet. Dessa reducerar utmatningen av vattniga aerosoler påtagligt.
  - Det går inte att använda en sådan avskärmning vid alla arbetsinsatser.
  - När det inte går att använda ett helt avskärmat munstycke ska man bära en andningskyddsmask klass FFP 2 eller jämförbar, beroende på omgivningen som ska rengöras.

## Symboler på aggregatet



Rikta inte högtrycksstråle mot människor, djur, aktiv elektrisk utrustning eller mot själva maskinen. Skydda apparaten mot frost.



Apparaten får inte anslutas i omedelbar närhet till det offentliga dricksvattnätet.



## Säkerhetsinformation för laddare

### ⚠ **FARA**

- Kontrollera om strömkontakten, anslutningskabeln, batteriadaptorn och batteripaketet är skadade varje gång maskinen ska användas. Använd inte skadade delar, byt ut dem.
  - Öppna inte laddaren. Byt laddaren om den är defekt eller skadad.
  - Använd inte laddaren på platser där det finns risk för explosion.
  - Ta aldrig tag i nätkontakten eller eluttaget med fuktiga händer.
  - Använd inte laddaren när den är smutsig eller fuktig.
  - Ladda inte engångsbatterier (primärbatterier), risk för explosion.
- ### ⚠ **FÖRSIKTIGHET**
- Nätspänningen måste överensstämma med den spänning som anges på laddarens typskylt.
  - Laddaren får endast användas för laddning av godkända, uppladdningsbara batterier.
  - Batteripaketet får endast laddas med medföljande originalladdare eller en laddare som godkänts av KÄRCHER.

## **OBSERVERA**

- Bär inte laddaren i anslutningskabeln.
- Skydda anslutningskabeln mot värme, vassa kanter, olja och rörliga komponenter.
- Täck inte över strömkontakten.
- Anslut inte förläningskablar med grenuttag och använd inte flera maskiner samtidigt.
- Linda inte anslutningskabeln runt strömkontakten eller batteriadaptorn för att undvika skador.

## Symboler på laddaren



Skydda laddaren mot väta och förvara den torr. Apparaten är endast avsedd för användning inomhus. Utsätt den inte för regn.



Laddaren har en inbyggd säkring på 1 ampere.



Laddaren uppfyller kraven för skyddsklass II.

## Säkerhetsinformation för batteripaket

**Läs säkerhetsföreskrifterna till batteripaketet och följ dem!**

## Ändamålsenlig användning

- Högtryckstvätten får endast användas för privat bruk.
- för rengöring av maskiner, fordon, verktyg, fasader, terrasser, trädgårdsredskap o.s.v. med högtrycksstråle (använd vid behov rengöringsmedel).
  - tillsammans med av KÄRCHER godkända tillbehör, reservdelar och rengöringsmedel. Beakta anvisningarna som medföljer rengöringsmedlen.

## Miljöskydd



Uttjänta maskiner innehåller värdefulla material som kan återvinnas och de ska därför lämnas till ett insamlingsställe. Batterier, engångs och upp-laddningsbara, innehåller ämnen som inte får komma ut i miljön. Avfallshantera uttjänta maskiner och batterier på ett miljövänligt sätt. Elektriska och elektroniska maskiner innehåller ofta komponenter som vid felaktig användning eller felaktig avfallshantering kan utgöra en potentiell risk för människors hälsa och för miljön. Dessa komponenter är dock nödvändiga för att maskinen ska kunna arbeta korrekt. Maskiner som märkts med denna symbol får inte kastas i hushållsoporna.



Emballagematerialen kan återvinnas. Avfallshandtera emballage på ett miljövänligt sätt.



Rengöringsarbeten som orsakar oljehaltigt avloppsvatten som t.ex. motortvätt och underredstvätt får endast utföras på tvättplatser med oljeavskiljare.



Arbeten med rengöringsmedel får endast utföras på vattentäta arbetsytor med anslutning till smutsvattenskanalisationen. Låt inte rengöringsmedel tränga in i vattendrag eller i jordmänen.

## Upplysningar om ingredienser (REACH)

Aktuell information om ingredienser finns på:

[www.kaercher.com/REACH](http://www.kaercher.com/REACH)

## Leveransens innehåll

Aggregatets leveransomfång är avbildat på förpackningen. Kontrollera att innehållet i leveransen är fullständig.

Kontakta din försäljare om något tillbehör saknas eller om det finns transportskador.

## Beskrivning av aggregatet

I denna bruksanvisning beskrivs aggregatet med maximal utrustning. Leveransomfånget varierar allt efter modell (se förpackningen).

### Figurer och bilder finns på kartongens utfällbara sida 3

- 1 Typskylt
- 2 Högtrycksanslutning
- 3 Strömbrytare "0/OFF / I/ON"
- 4 Uppläsning batteripaket
- 5 Batterifack
- 6 Bärhandtag
- 7 Förvaring för högtrycksspruta
- 8 Förvaring för strålrör
- 9 Sugslang för rengöringsmedel (med filter)
- 10 Kopplingsdel för vattenanslutning
- 11 Vattenanslutning med inbyggt filter
- 12 Högtrycksspruta
- 13 Display till spolhandtaget MIX/STANDARD/BOOST
- 14 Handsprutpistolens lås
- 15 Knapp för att ta loss högtrycksslansen från handsprutpistolens
- 16 Högtrycksslang
- 17 Spolrör med rotojet  
Arbetsläge: BOOST  
För envis smuts (kort batteritid)
- 18 Strålrör med högtrycksmunstycke  
Arbetsläge: STANDARD  
För normala rengöringsuppdrag (längre batteritid)

### \* Tillval

- 19 **Standardladdare Battery Power 36 V**
  - A Laddningskontakt
  - B Batteriadapter
  - C Anslutningskabel
  - D Strömkontakt
- 20 **Batteripaket Battery Power 36/50**
  - A Display till batteripaket
  - B Kontakter
  - C Typskylt
  - D Hållare

### \*\* Behövs dessutom

- 21 Vävförstärkt vattenslang med vanlig koppling.
  - Diameter minst 1/2 tum (13 mm)
  - Längd minst 7,5 m
- 22 KÄRCHER Sugslang SH 5 (best.nr 2.643-100.0)

## Montering

Montera de bifogade lösa delarna på aggregatet innan det tas i drift.

### Figurer och bilder finns på kartongens utfällbara sida 4

Bild **A**

→ Montera bärhandtag.

Bild **B**

→ Skruva fast den medföljande kopplingen på aggregatets vattenanslutning.

## Batteripaket





För att driva maskinen behövs antingen batteripaketet Battery Power 36/50 eller Battery Power + 36/75 plus en laddare från KÄRCHER 36 V-plattformen. Information: Batteripaketet Battery Power 36/25 kan inte användas.

### Display till batteripaket

Batteripaketet har en display som ger konstant information om batterinivån, aktuell uppladdning och återstående drifttid. Dessutom visas eventuella felmeddelanden. Beroende på vilken enhet som används vrids displayen när batteripaketet sätts i.

**Information:** Nya batteripaket är bara förladdade och måste laddas upp helt innan de används för första gången.

Displayen aktiveras vid den första laddningen.

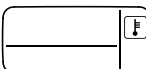
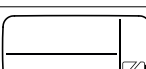
Indikering	Betydelse
<b>Förvara batteri</b>	
	Batteripaketets laddningsnivå när det inte används.
<b>Använda batteri</b>	
	Batteripaketets återstående drifttid när det inte används.
<b>Ladda batteri</b>	
	Batteripaketets återstående laddningstid när det laddas.
	Batteripaketet är fulladdat.
<b>Felmeddelande</b>	
	Batteripaketets temperatur utanför de tillåtna värdena eller spärrat på grund av kortslutning (se hjälp vid störningar).
	Batteripaketet är defekt och har spärrats av säkerhetsskäl. Använd inte batteripaketet mer och kassera det enligt gällande föreskrifter.

### Ladda batteripaket

#### ⚠ FÖRSIKTIGHET

Risk för personskador och materialskador på grund av exploderande batteri! Batteripaketerna får endast laddas med avsedd laddare.

Bild **C**

- Sätt in batteripaketet i laddarens batteriadapter.
- Anslut strömkontakten till vägguttaget.
- Laddningen börjar automatiskt.
- Under laddningen visas tid kvar i minuter på batteripaketets display.
- Laddningen är klar när 100 % visas på batteripaketets display.

**Information:** Om ingenting visas på displayen medan batteripaketet laddas är batterikapaciteten förbrukad eller mycket låg. När batteripaketet har laddats tillräckligt mycket visar displayen återstående laddningstid. **Om det fortfarande inte visas något på displayen efter en längre stund är batteripaketet defekt och måste bytas ut.**

→ Dra av batteriadaptern från batteripaketet efter laddningen.

→ Dra ut strömkontakten ur vägguttaget.

#### Anvisningar:

- För att laddningsindikator ska fungera korrekt måste batteripaketet laddas ur helt och hållet första gången enheten används, ända tills enheten stängs av.
- Nya batteripaket når sin fulla kapacitet efter ca 5 uppladdnings- och urladdningscykler.
- Batteripaket som inte använts på en längre tid måste laddas upp innan de används.
- Vid temperaturer under 0 °C minskar batteripaketets kapacitet.
- Längre förvaring vid temperaturer över 20 °C kan minska batteripaketets kapacitet.

## Idrifttagning

#### OBSERVERA

Ställ inte maskinen och batteripaketet i direkt solljus.

→ Ställ maskinen på ett jämnt underlag.

Bild **D**

→ Koppla ihop högtrycksslangen med högtrycksanslutningen på aggregatet.

Bild **E**

→ Tryck in högtrycksslangens nippel i spolhandtaget tills den hakar fast med ett hörbart „klikk“.

**Hänvisning:** Se till att anslutningsnippeln är rätt placerad.

→ Kontrollera att förbindelsen sitter säkert genom att dra i högtrycksslangen.

### Sätta in batteripaket

#### ⚠ FÖRSIKTIGHET

Risk för personskada och materiell skada! Kontrollera att batteripaketet hakar fast ordentligt.

Bild **F**

→ Skjut in batteripaketet i apparatens fäste när det är laddat.

### Vattenförsörjning

Anslutningsvärde, se typskylt/Tekniska Data.

Beakta vattenleverantörens föreskrifter.

#### OBSERVERA

Förroreningar i vattnet kan skada högtryckspumpen eller tillbehören. Som skydd rekommenderas att man använder KÄRCHER vattenfilter (specialtillbehör, artikelnummer 4.730-059).

#### Vattenförsörjning från vattenledning

#### OBSERVERA

Slangkopplingar i metall med Aquastop kan orsaka skador på pumpen! Använd en slangkoppling i plast eller KÄRCHER slangkoppling i mässing.

→ Trä på slangen för vattentillförsel på kopplingen på vattenanslutningen.

→ Anslut vattenslangen till vattenförsörjningen.

→ Öppna vattenkranen helt.

## Suga upp vatten ur öppna behållare

Denna högtrycksrengörare med KÄRCHER Sugslang SH 5 är lämpad att suga upp ytvatten, t.ex. ur regntunnor eller dammar (se den tekniska informationen för max. insugningshöjd).

- Skruva fast sugslangen på apparatens vattenanslutning och häng ner den i vattenkällan (till exempel en regntunna).

## Lufta aggregat

- Starta aggregatet "I/ON".
- Lås upp spaken på handsprutpistolen.
- Aktivera avtryckaren, aggregatet startar.
- Låt aggregatet arbeta (max. 2 minuter), tills vatten utan luftbubblor kommer ut ur sprutpistolen.
- Släpp spaken till handsprutpistolen.
- Lås spaken till handsprutpistolen.

## Drift

**Information:** Efter 2 min torrkörning stängs maskinen av automatiskt. För anvisningar om omstart, se kapitlet "Hjälp vid störningar".

## Drift med högtryck

### △ FÖRSIKTIGHET

*Håll aldrig strålen närmare än 30 cm vid rengöring av lackerade ytor för att undvika skador.*

### OBSERVERA

*Rengör inte bildäck, lack eller känsliga ytor som trä med rotorjet, risk för skador.*

### Bild G

- Sätt in strålröret i handsprutpistolen och fixera det genom att vrida det 90°.
  - Starta aggregatet "I/ON".
  - Lås upp spaken på handsprutpistolen.
  - Aktivera avtryckaren, aggregatet startar.
- Abetsläget visas på spolhandtagets display.

**Information:** Batteripaketet behöver lite tid på sig innan det vaknar, men efter max 4 sek startar maskinen.

**Information:** Displayen till batteripaketet visar den återstående drifttiden under användning.

## Drift med rengöringsmedel

**Hänvisning:** Rengöringsmedel kan endast användas i lågtryck.

### △ FARA

*Vid användning av rengöringsmedel måste man beakta säkerhetsdatabladet från rengöringsmedelstillverkaren, särskilt anvisningarna om personlig skyddsutrustning.*

- Dra ut önskad längd på sugslangen för rengöringsmedel ur kåpan.
  - Applicera slangen för rengöringsmedel i en behållare med rengöringsmedelslösning.
  - Lossa strålröret från handsprutan. Arbeta endast med handsprutpistolen.
- Arbetsläge: MIX
- Anmärkning:** Därigenom tillsätts rengöringsmedelslösningen till vattenstrålen vid körning.

## Rekommenderade rengöringsmetoder

- Spruta sparsamt med rengöringsmedel på den torra ytan och låt det verka (låt det inte torka).
- Spola bort upplöst smuts med högtrycksstråle.

## Avbryta driften

- Släpp spaken till handsprutpistolen.  
**Hänvisning:** Släpps avtryckaren stängs aggregatet av igen. Högtryck blir stående i systemet.
- Lås spaken till handsprutpistolen.
- Vid längre pauser i arbetet (över fem minuter) bör aggregatet dessutom slås av "0/OFF".

## Avsluta driften

### △ FÖRSIKTIGHET

*Högtrycksslangen ska bara lossas från handsprutpistolen eller från maskinen när det inte finns något tryck i systemet.*

- Efter arbeten med rengöringsmedel Låt maskinen gå ca 1 minut för att spola rent.
- Släpp spaken till handsprutpistolen.
- Stäng av strömbrytaren "0/OFF".
- Stäng av vattenkranen.
- Tryck in handtaget på högtryckssprutan för att släppa ut trycket i systemet.
- Lås spaken till handsprutpistolen.
- Koppla bort aggregatet från vattenförsörjningen.

## Ta ut batteripaketet

Efter arbetet skall batteripaketet tas ut ur apparaten.

### Bild H

- Upplåsning efter tryckning nedåt.
- Skjut batteripaketet framåt.
- Ladda upp batteripaketet efter arbetet.

**Information:** Ladda även upp delvis urladdade batteripaket efter att de använts.

## Transport

### △ FÖRSIKTIGHET

*Risk för person och egendomsskada!  
Tänk på maskinens vikt vid transporten.*

## Transport för hand

- Lyft upp maskinen i bärhandtaget och bär den.

## Transport i fordon

- Säkra maskinen så att den inte kan glida eller tippa.

## Batteripaket

Litium-/jonbatteriet uppfyller kraven i lagen om farligt gods och kan transporteras i normal trafik av användaren utan ytterligare åtgärder.

Vid frakt genom tredje part (transportföretag) gäller särskilda krav på förpackning och märkning.

Använd bara batteriet om höljiet är oskadat. Tejpa för öppna kontakter och förpacka batteriet väl och säkert. Det får inte kunna röra sig i förpackningen.

Följ även nationella direktiv.

## Förvaring

### ⚠ FÖRSIKTIGHET

Risk för person och egendomsskada!  
Tänk på fordonets vikt vid lagringen.

### Förvara aggregatet

- Ställ maskinen på ett jämnt underlag.
- Skilj strålröret från handsprutpistolen.
- Haka fast strålröret i förvaringen för strålröret.
- Tryck på frångiljningsknappen på handsprutpistolen och dra ut högtrycksslangen från handsprutpistolen.
- Placera handsprutpistolen i dess förvaring.
- Tryck kåpan på snabbkopplingen till högtrycksslangen i pilens riktning och dra ut högtrycksslangen.
- Förvara högtrycksslangen på apparaten. Beakta innan lägre lagring, t.ex. över vintern, även de extra anvisningarna i kapitlet om skötsel.

### Frostskydd

#### OBSERVERA

Maskiner och inte komplett tömda maskiner och tillbehör kan förstöras av frostsador. Skydda maskinen och tillbehören mot frost.

För att undvika skador:

- Töm aggregatet helt på vatten: Slå på aggregatet utan ansluten högtrycksslang och utan ansluten vattenförsörjning (max 1 min) och vänta tills det inte längre kommer ut vatten från högtrycksanslutningen. Stäng av apparaten.
- Förvara aggregatet med alla tillbehör i frostsäkert utrymme.

### Batteripaket

#### OBSERVERA

Risk för materiella skador. Batteripaket får bara lagras i lokaler med låg luftfuktighet och under 20 °C.

Denna maskin får endast lagras inomhus.

Batteripaketet indikerar sin aktuella laddning på displayen, även om det inte är anslutet till en laddare.

Om batteripaketets display slocknar under förvaringen är batterikapaciteten förbrukad eller displayen har stängts av. Ladda batteripaketet så snabbt som möjligt.

### Rengöring och skötsel

#### ⚠ FARA

Kortslutningsrisk!

Rengör inte maskinen med slang- eller högtrycksvattenstråle.

Stäng av maskinen och ta ut batteripaketet vid alla arbeten på maskinen.

#### ⚠ OBSERVERA

Risk för skada!

Använd inte skrubbande eller aggressiva rengöringsmedel vid rengöringen.

### Rengör sil i vattenanslutningen

Rengör silen i vattenanslutningen regebundet.

#### OBSERVERA

Silen får inte ta skada.

- Ta bort kopplingen på vattenanslutningen.

Bild 11

- Dra ut silen med en plattång.
- Rengör silen under rinnande vatten.
- Sätt in silen i vattenanslutningen igen.

## Underhåll

- Kontrollera regelbundet att laddningskontakterna och batteriadaptorn är fria från smuts. Rengör dem om det behövs.
- Underhållsladda batteripaketet, som lagrats under en längre tid.

## Åtgärder vid störningar

### ⚠ FARA

Reparationsarbeten och arbeten på elektriska komponenter får endast utföras av auktoriserad kundservice. Med hjälp av följande översikt kan du själv åtgärda ett flertal störningar.

Kontakta auktoriserad serviceverkstad om du är osäker.

### Apparaten arbetar inte

- Tryck in spaken till handsprutpistolen. Aggregatet startar.
- Batteripaketet sitter inte korrekt i batterihållaren. Skjut in batteripaketet i batterihållaren så att det hakar fast.
- Batteripaketet överhettas, låt batteripaketet svalna.
- Batteripaketets laddning (se displayen) är för svag. Ladda batteripaketet.
- Batteripaketet eller laddaren är defekt. Byt ut batteripaketet eller laddaren mot nya tillbehör.

### Maskinen stänger av sig automatiskt

- Efter 2 min torrkörning.
- Vid fara för överhettning av batteripaketet.

#### Omstart:

- Vid behov, låt batteripaketet svalna.
- Stäng av strömbrytaren "0/OFF".
- Starta aggregatet "I/ON".

### Aggregatet ger inget tryck

- Lufta ur aggregatet: Starta aggregatet utan ansluten högtrycksslang och låt gå (max 2 minuter) tills vattnet som kommer ut från högtrycksanslutningen är fritt från luftbubblor. Stäng av aggregatet och anslut högtrycksslangen igen.
- Kontrollera vattenförsörjningen.
- Lossa filtret i vattenanslutningen med ett plattång och rengör den under rinnande vatten.

### Kraftiga tryckvariationer

- Rengör högtrycksmunstycke: Ta bort smuts från munstyckshålet med en nål och spola ut det framifrån med vatten.
- Kontrollera vattenflödesmängden.

### Rengöringsmedel sugs inte in

- Lossa strålröret från handsprutan. Arbeta endast med handsprutpistolen.
- Rengör filtret på sugslangen för rengöringsmedel.
- Kontrollera att slangens för rengöringsmedel inte är knäckt.

### Aggregatet ej tätt

- En droppande otäthet har tekniska orsaker. Kontakta auktoriserad kundservice om det finns stora otätheter.

## Display felmeddelanden

### Fel vid laddning

**Displayen är tänd, kontrollampen på laddaren lyser konstant grönt, men batteriet laddar inte**  
Laddaren är defekt. Byt laddare.

**Displayen är släckt och batteripaketet laddar inte**  
Batteripaketet är eventuellt helt urladdat. Vänta och se om displayen visar återstående laddningstid efter en stund. Om den inte gör det är batteripaketet defekt. Batteripaketet är defekt.

### Displayen visar temperatursymbolen och batteripaketet laddar inte

Batteripaketets temperatur är för låg/hög. Flytta batteripaketet till en omgivning med moderata temperaturer. Vänta tills batteripaketets temperatur är normal. Laddningen börjar sedan automatiskt.

### Fel vid drift

#### På displayen visas temperatursymbolen

Batteripaketets temperatur är för låg/hög. Flytta batteripaketet till en omgivning med moderata temperaturer. Vänta tills batteripaketets temperatur är normal.

Vid kortslutning spärras batteripaketet mot all användning i 30 sekunder. Om kortslutningen förekommer oftare spärras batteripaketet permanent. Anslut batteripaketet till laddaren för att låsa upp det.

#### Displayen visar återstående drifttid 0 och enheten stängs av.

Batteripaketet är urladdat. Ladda batteripaketet.

### Fel vid förvaring

#### Displayen visar ingen återstående kapacitet

Batteripaketet är urladdat. Ladda batteripaketet.

#### Displayen visar en återstående kapacitet på 70 %, trots att batteripaketet nyss laddades.

Batteripaketet befinner sig i automatiskt förvaringsläge. Detta läge aktiveras om batteriet inte har använts på 21 dagar. Funktionen skyddar battericellerna mot snabbt åldrande och ökar livslängden. Ladda batteripaketet fullständigt innan du använder det igen.

### Allmänt fel

#### Displayen visar en bruten batterisymbol.

Batteripaketet är defekt och har spärrats av säkerhetsskäl. Använd inte batteripaketet mer och kassera det enligt gällande föreskrifter.

## Tillbehör och reservdelar

Använd endast originaltillbehör och originalreservdelar, så att en säker och störningsfri drift av maskinen är garanterad.

### Specialtillbehör

- Snabbladdare och batteripaket med högre kapacitet finns som specialtillbehör.

**Information:** Maskinen kan bara användas med batteripaket på 36 V och är inte kompatibel med batteripaket på 18 V.

### Information om uppladdningsbart batteripaket och laddare

- Uppladdningsbara batterier/laddare som inte ingår i paketet eller som behövs finns som specialtillbehör och kan köpas till i efterhand.
- Observera bruksanvisningen för den maskin som används samt de medföljande säkerhetsanvisningarna innan du använder snabbladdaren och batteripaketet.
- Mer information om bruksanvisningen för batteripaket samt tillbehör och reservdelar finns på [www.kaercher.com](http://www.kaercher.com).

## Garanti

I respektive land gäller de garantivillkor som publicerats av våra auktoriserade distributörer. Eventuella fel på aggregatet repareras utan kostnad under förutsättning att det orsakats av ett material- eller tillverkningsfel. I frågor som gäller garantin ska du vända dig med kvitto till inköpsstället eller närmaste auktoriserade serviceverkstad.

Adressen hittar du på:

[www.kaercher.com/dealersearch](http://www.kaercher.com/dealersearch)

## Tekniska data

<b>Aggregat</b>	
Märkspänning batteri	36 V
Effekt	1,1 kW
Skyddsgrad	IPX5
Drifttid med full batteriladdning (max.)	
- Rengöringsmedels-läge	29 min
- Standard-läge	14 min
- Boost-läge	8 min

<b>Vattenanslutning</b>	
Inmatningstemperatur (max.)	40 °C
Inmatningsstryck (max.)	1,2 MPa
Insguningshöjd (max)	0,5 m

<b>Prestanda</b>	
Arbetstryck	7,4 MPa
Max. tillåtet tryck	11,0 MPa
Matningsmängd, vatten	5,5 l/min
Maximal matningsmängd	5,8 l/min
Matningsmängd, rengöringsmedel	0,3 l/min
Handsprutistolens rekylkraft	11 N

<b>Mått och vikt</b>	
Vikt, driftklar med tillbehör	6,9 kg
Mått (L x B x H)	245 x 303 mm x 629

<b>Beräknade värden enligt EN 60335-2-79</b>	
Hand-Arm Vibrationsvärde	1,3 m/s <sup>2</sup>
Osäkerhet K	0,6 m/s <sup>2</sup>
Ljudtrycksnivå L <sub>PA</sub>	72 dB(A)
Osäkerhet K <sub>PA</sub>	3 dB(A)
Ljudteffektsnivå L <sub>WA</sub> + Osäkerhet K <sub>WA</sub>	88 dB(A)

<b>Batteripaket Battery Power 36/50</b>	
Typ av uppladdningsbart batteri	Li-Ion
Märkspänning batteri	36 V
Nominell kapacitet (enligt IEC/EN 61690)	4,8 Ah
Märkkapacitet (enligt batteritillverkaren)	5,0 Ah
Nominell energi (enligt UN 3480)	172,8 Wh
Laddström max.	7,5 A
Drifttemperatur	-20...40 °C
Vikt	1,5 kg
Mått (L x B x H)	133 x 88 mm x 117

<b>Standardladdare Battery Power 36 V</b>	
Märkspänning	100...240 V
Frekvens	50-60 Hz
Strömförbrukning	0,3 A
Skyddsklass	II □
Märkspänning batteri	36 V
Laddström max.	0,5 A
Laddtid vid tomt batteri	Battery Power 36/50
- Laddningstid 80 %, ca	440 min
- Laddningstid 100%, ca	565 min
Vikt (utan batteri)	0,16 kg

Tekniska ändringar förbehålls.

## EU-försäkring om överensstämmelse

Härmed försäkras vi att nedanstående betecknade maskin i ändamål och konstruktion samt i den av oss levererade versionen motsvarar EU-direktivens tillämpliga grundläggande säkerhets- och hälsokrav. Vid ändringar på maskinen som inte har godkänts av oss blir denna överensstämmelseförklaring ogiltig.

**Produkt:** Högtryckstvätt

**Typ:**

1.117-200 | 1.117-2xx

**Tillämpliga EU-direktiv**

2006/42/EG (+2009/127/EG)

2014/30/EU

2011/65/EU

2000/14/EG

**Tillämpade harmoniserade normer**

EN 60335-1	EN 60335-1
-	EN 60335-2-29
EN 60335-2-79	EN 60335-2-79
EN 62233: 2008	EN 62233: 2008
EN 55014-1:2017	EN 55014-1:2017
EN 55014-2: 2015	EN 55014-2: 2015
-	EN 61000-3-2: 2014
-	EN 61000-3-3: 2013
EN 50581	EN 50581

**Tillämpad metod för överensstämmelsevärdering**

2000/14/EG: Bilaga V

**Ljudeffektsnivå dB(A)**

Upmätt: 85

Garanterad: 88

Undertecknande agerar på uppdrag av och med styrelsens godkännande.

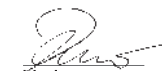

H. Jenner  
Chairman of the Board of Management



S. Reiser  
Director Regulatory Affairs & Certification

Dokumentationsbefullmäktigad:

S. Reiser

Alfred Kärcher SE & Co. KG  
Alfred-Kärcher-Straße 28-40  
71364 Winnenden (Germany)  
Tel.: +49 7195 14-0  
Fax: +49 7195 14-2212

Winnenden, 2018/10/01



## Sisällysluettelo

Turvaohjeet . . . . .	FI	5
Käyttötarkoitus . . . . .	FI	10
Ympäristönsuojelu . . . . .	FI	10
Toimitus . . . . .	FI	10
Laitekuvaus . . . . .	FI	10
Asennus . . . . .	FI	10
Akku . . . . .	FI	11
Käyttöönotto . . . . .	FI	11
Käyttö . . . . .	FI	12
Kuljetus . . . . .	FI	12
Säilytys . . . . .	FI	12
Puhdistus ja hoito . . . . .	FI	13
Häiriöapu . . . . .	FI	13
Varusteet ja varaosat . . . . .	FI	14
Takuu . . . . .	FI	14
Tekniset tiedot . . . . .	FI	15
EY-vaatimustenmukaisuusvakuutus	FI	15

## Turvaohjeet



*Lue käyttöohje ennen laitteesi käyttämistä, säilytä käyttöohje myöhempiä käyttöä tai mahdollista myöhempiä omistajaa varten.*

*Tämän käyttöohjeen ohjeiden ohella on noudatettava lakisääteisiä yleisiä turvallisuus- ja tapaturmantorjuntamääräyksiä.*

*Laitteeseen kiinnitetyt varoitus- ja opastuskilvet antavat tärkeitä ohjeita turvallista käyttöä varten.*

## Vaarallisuusasteet

### **⚠ VAARA**

*Huomautus välittömästi uhkavasta vaarasta, joka voi aiheuttaa vakavan ruumiinvamman tai johtaa kuolemaan.*

### **⚠ VAROITUS**

*Huomautus mahdollisesta vaarallisesta tilanteesta, joka voi aiheuttaa vakavan ruumiinvamman tai voi johtaa kuolemaan.*

### **⚠ VARO**

*Huomautus mahdollisesta vaarallisesta tilanteesta, joka voi aiheuttaa vähäisiä vammoja.*

### **HUOMIO**

*Huomautus mahdollisesta vaarallisesta tilanteesta, joka voi aiheuttaa aineellisia vahinkoja.*

## Turvallinen käyttö

### **⚠ VAARA**

- Käyttäjän on käytettävä laitetta tarkoituksenmukaisesti. Käyttäjä on huomioitava paikalliset olosuhteet ja työskennellessään laitteen kanssa huomioitava ympäristössä oleskelevat henkilöt.
- Tarkasta vaurioiden varalta tärkeiden komponenttien, kuten suurpaineletkun, käsiruiskupistoolin ja turvalaitteiden kunto aina ennen jokaista käyttöä. Vaihda vaurioituneet komponentit välittömästi. Laitetta, jossa on vaurioituneita komponentteja, ei saa käyttää.

- *Epäasianmukaisesti käytettyinä suurpainesuihkut voivat olla vaarallisia. Suihkua ei saa suunnata ihmisiin, eläimiin, jännitteellisiin sähkövarusteisiin tai itse laitteeseen.*
- *Älä suuntaa korkeapainesuihkua muihin ihmisiin tai itseesi vaatteiden tai kenkien puhdistamiseksi.*
- *Korkeapaineinen vesisuihku voi vaurioittaa ajoneuvon renkaita/renkaiden venttiilejä, jolloin ne saattavat puhjeta. Ensimmäinen merkki siitä on renkaan värin muuttuminen. Vaurioituneet ajoneuvon renkaat/renkaiden venttiilit ovat hengenvaarallisia. Pidä puhdistuksessa vähintään 30 cm ruiskutusetäisyyttä!*

#### **△ VAROITUS**

- *Älä käytä laitetta, jos suihkun kantomatkan sisällä on muita henkilöitä, jollei heidän päällään ole suojavarustusta.*
- *Lapset tai henkilöt, jotka eivät ole saaneet opastusta asiasta, eivät saa käyttää laitetta.*
- *Laitetta eivät saa käyttää sellaiset henkilöt, joilla on rajoituneet fyysiset, aistimukselliset tai henkiset kyvyt tai, joilta puuttuu laitteen käyttämiseen tarvittavaa kokemusta ja/tai tietoa, paitsi jos heidän turvallisuudestaan vastaava henkilö valvoo heitä tai on antanut heille laitteen käyttämiseen tarvittavat ohjeet.*

- *Lapset eivät saa leikkiä laitteen kanssa.*
- *Lapsia on valvottava sen varmistamiseksi, että he eivät leiki laitteella.*

#### **△ VARO**

- *Varmista ennen laitteen jokkaista käyttämistä tai siihen kohdistuvaa toimenpidettä, että laite seisoo kantavalla alustalla tukevasi paikallaan, jotta välttyään laitteen kaatumisen aiheuttamilta onnettomuuksilta tai vaurioilta.*
- *Korkeapainesuuttimesta ulostuleva vesisuihku saa aikaan käsiruiskupistooliin vaikuttavan takaiskuvoiman. Ota tukeva asento, pidä käsiruiskupistoolista ja suihkuputkesta hyvin kiinni.*
- *Älä koskaan jätä laitetta valvomatta niin kauan, kun se on käytössä.*

#### **HUOMIO**

- *Kytke laite pitempien työtaukojen ajaksi laitekytkimellä pois päältä.*
- *Laitetta ei saa käyttää alle 0 °C lämpötiloissa.*

## Muita vaaroja

### ⚠ VAARA

- Käyttö räjähdysalttiilla alueilla on kielletty.
- Älä ruiskuta esineitä, jotka sisältävät terveydelle haitallisia aineita (esim. asbesti).
- Älä suihkuta mitään palavia nesteitä.
- Älä koskaan ime liuotinpitoisia nesteitä tai laimentamattomia happoja tai liuottimia! Niihin kuuluvat esim. bensiini, värinohennusaineet tai lämmitysöljy. Ruiskutussumu on erittäin herkästi syttyvää, helposti räjähtävää ja myrkyllistä. Älä käytä asetonia, laimentamattomia happoja eikä liuottimia, koska ne syövyttävät laitteessa käytettyjä materiaaleja.
- Pidä pakkausfoliot lasten ulottumattomissa, tukehtumisvaara!

### ⚠ VAROITUS

- Voimassa olevien määräysten mukaan laitetta ei saa käyttää milloinkaan juomavesiverkossa ilman järjestelmäerotintinta. Varmista, että vesijohtojärjestelmän se liitântä, johon painepesuri liitetään, on varustettu normin EN 12729 Tyyppi BA mukaisella järjestelmäerottimella.
- Vesi, joka on valunut järjestelmäerottimen lävitse, ei ole enää juomakelpoista.

- Korkeapaineletkut, armatuurit ja kytkimet ovat tärkeitä laitteen turvallisuudelle. Käytä vain valmistajan suosittelemia korkeapaineletkuja, armatuureja ja kytkimiä.
- Irrotettaessa syöttö- tai korkeapaineletkua käytön jälkeen, liittimistä voi purkautua ulos kuumaa vettä.

### ⚠ VARO

- Onnettomuuksien tai vammojen välttämiseksi, huomioi säilytyspaikkaa valittaessa ja laitetta kuljetettaessa laitteen paino (katso Tekniset tiedot).

## Työskentely puhdistusaineita käyttäen

### ⚠ VAROITUS

- Tämä laite on kehitetty sellaisten puhdistusaineiden käyttämiseen, jotka laitteen valmistaja toimittaa tai suosittelee. Muiden puhdistusaineiden tai kemikaalien käyttö voi haitata laitteen turvallisuutta.
- Puhdistusaineiden väärä käyttö voi aiheuttaa vakavia vammoja tai myrkytyksiä.
- Säilytä puhdistusaine lasten saavuttamattomissa.

## Turvalaitteet

### △ VARO

Turvalaitteet on tarkoitettu loukkaantumisilta suojaamiseksi, niitä ei saa muuttaa eikä ohittaa.

### Laitekytkin

Laitekytkin estää laitteen tahattoman käyttämisen.

### Käsiruiskupistoolin lukitus

Lukitus lukitsee käsiruiskupistoolin liipaisimen ja estää täten laitteen tahattoman käynnistymisen.

### Automaattinen pysäytystoiminto

Kun käsiruiskupistoolin liipaisin päästetään irti, kytkee painekytkin pumpun pois päältä, korkeapainesuihku pysähtyy. Kun liipaisimesta vedetään, kytkee painekytkin taas pumpun päälle.

### Kuivakäyntisuoja

Korkeapainepumpun vaurioitumisen estämiseksi laite kytkeytyy 2 minuutin kuivakäynnin jälkeen automaattisesti pois päältä.

## Henkilökohtainen suojaruustus

### △ VARO

- Käytä sopivia suojavaatteita ja suojalaseja takaisin ruiskuvältä vedeltä tai liialta suojaamiseksi.
- Painesesurien käytön aikana voi muodostua aerosoleja. Aerosolien sisäänhengittäminen voi olla vaarallista terveydelle.
  - Korkeapainepuhdistamiseen voi käyttää käyttökohteesta riippuen täysin suojattuja suuttimia (esim. pintapuhdistinta), jotka pienentävät selvästi vesiperaisten aerosolien tuottoa.
  - Kaikissa käyttökohteissa sellaisen suojauksen käyttäminen ei ole mahdollista.
  - Jos täysin suojatun suuttimen käyttäminen ei ole mahdollista, tulisi käyttää luokan FFP 2 hengityssuojainmaskia tai vastaavaa puhdistettavasta ympäristöstä riippuen.

### Laitteessa olevat symbolit



Suihku ei saa suunnata ihmisiin, eläimiin, jännitteellisiin sähkövarusteisiin tai itse laitteeseen. Suojaa laite jäätymiseltä.



Laitetta ei saa välittömästi liittää julkiseen juomavesiverkkoon.

## Latauslaitteen turvaohjeet

### ⚠ VAARA

- *Tarkasta ennen käyttöä, että verkkopistoke, yhdysjohto, akkuadapteri ja akku ovat kunnossa. Vaurioituneita laitteita ei saa käyttää eikä vaihtaa.*
- *Latauslaitetta ei saa avata. Latauslaite on vaihdettava, jos se vaurioituu tai siihen tulee vika.*
- *Älä käytä latauslaitetta räjähdysalttiissa tiloissa.*
- *Älä koskaan tartu märillä käsillä virtapistokkeeseen ja pistorasiaan.*
- *Älä käytä latauslaitetta, jos se on likainen tai märkä.*
- *Älä lataa paristoja (ensiöparreja) räjähdysvaaran vuoksi.*

### ⚠ VARO

- *Tyyppikilvessä ilmoitetun jännitteen on oltava sama kuin pistorasian jännite.*
- *Käytä latauslaitetta vain hyväksytyjen akkupakkausten lataamiseen.*
- *Lataa akkupaketti vain mukana toimitetulla alkuperäisellä latauslaitteella tai jollakin KÄRCHERin hyväksymällä latauslaitteella.*

## HUOMIO

- *Älä kannata latauslaitetta yhdysjohdosta kiinni pitäen.*
- *Pidä yhdysjohto kaukana kuumuudesta, terävistä reunoista, öljystä ja liikkuvista laitteen osista.*
- *Verkkopistoketta ei saa peittää.*
- *Älä käytä jatkojohtoja, joissa on useita pistokepaikkoja ja joiden avulla käytetään useita laitteita yhtä aikaa.*
- *Älä kierrä yhdysjohtoa pistokkeen tai akkuadapterin ympärille, jotta osat eivät vaurioidu.*

## Latauslaitteessa olevat symbolit



*Suojaa latauslaite kosteudelta ja varastoi se kuivassa tilassa. Laite on tarkoitettu ainoastaan käytettäväksi sisätiloissa, suojaa laite sateelta.*



*Latauslaitteessa on integroitu 1 ampeerin sulake.*



*Latauslaite täyttää suojausluokan II vaatimukset.*

## Akkupaketin turvaohjeet

***Lue akkupaketin mukana toimitettavat turvallisuusohjeet. Niitä on noudatettava ehdottomasti käytön aikana!***

## Käyttötarkoitus

Käytä tätä painepesuria yksinomaan yksityisessä kotitaloudessa

- koneiden, ajoneuvojen, rakennusten, työkalujen, julkisivujen, terassien, puutarhavälineiden jne. puhdistamiseen käyttäen suurpaineista vesisuihkua (tarvittaessa lisäten puhdistusaineita).
- KÄRCHER:in hyväksymien varusteosien, varaosien ja puhdistusaineiden kanssa. Huomioi ohjeet, jotka on liitetty puhdistusaineiden mukaan.

## Ympäristönsuojelu



Käytetyt laitteet sisältävät arvokkaita kierrätettäviä materiaaleja, jotka tulee toimittaa kierrätykseen.

- Paristot ja akut sisältävät aineita, joita ei saa päästää ympäristöön. Huolehdi vanhojen laitteiden sekä paristojen ja akkujen ympäristöstävällisestä hävittämisestä.

Sähkö- ja elektroniikkalaitteet sisältävät usein rakennneosia, jotka voivat aiheuttaa mahdollisen vaaran ihmisten terveydelle ja ympäristölle, jos niitä käsitellään väärin tai ne hävitetään väärin. Nämä rakennosat ovat kuitenkin tarpeellisia, jotta laite toimisi asianmukaisesti. Tällä symbolilla merkityjä laitteita ei saa hävittää tavallisena talousjätteenä.



Pakkausmateriaalit ovat kierrätettäviä. Huolehdi pakkausten ympäristöstävällisestä hävittämisestä.



Puhdistustöitä, joissa syntyy öljynpitoista jätevetä, esim. moottorinpesu, alustanpesu, saa suorittaa vain pesupaikoissa, joissa on öljyn erottimet.



Jos töissä käytetään puhdistusaineita, puhdistusaine saa suorittaa vain vesitiiviillä lattiapinnoilla, jotka on liitetty likavesiviemärintiin. Älä päästä puhdistusaineita vesistöihin tai imeytymään maaperään.

## Huomautuksia materiaaleista (REACH)

Ajantasaisia tietoja ainesosista löytyy osoitteesta:

[www.kaercher.com/REACH](http://www.kaercher.com/REACH)

## Toimitus

Laitteen toimituslaajuus on kuvattu pakkauksessa. Tarkasta purkaessasi laitetta pakkauksesta pakkauksen sisällön täydellisyys.

Ota yhteys jälleenmyyjään, jos varusteita puuttuu tai havaitset kuljetusvahinkoja.

## Laitekuvaus

Tässä käyttöohjeessa kuvataan maksimivarusitus. Mallien varustetaso vaihtelee, katso kuvaus laatikon kyljestä.

### Kuvat, katso avattavalla kansisivu 3

- 1 Tyypkipilpi
- 2 Korkeapaineliitäntä
- 3 Laitekyllin „0/OFF“ / „I/ON“
- 4 Akkupaketin lukituksen vapautus
- 5 Akkulokero
- 6 Kantokahva
- 7 Pesukahvan säilytyspaikka
- 8 Pidike suihkuputkelle
- 9 Puhdistusaineen imuletku (varustettu suodattimella)
- 10 Tulovesiliitäntä
- 11 Suodattimella varustettu vesiliitäntä
- 12 Pesukahva
- 13 Korkeapainepistoolin näyttö  
MIX / STANDARD / BOOST
- 14 Käsiaruiskupistoolin lukitus
- 15 Painike korkeapaineletkun irrottamiseksi käsiaruiskupistoolista
- 16 Korkeapaineletku
- 17 Suihkuputki ja Pyöriävä pistesuutin  
Työtila: BOOST  
Vaikeasti irtoavaan likaan (akun lyhyempi käyttöaika)
- 18 Ruiskuputki ja 1-kertainen suutin  
Työtila: STANDARD  
Tavallisiin puhdistustöihin (akun pidempi käyttöaika)

### \* Valinnaiset

- 19 **Vakiolatauslaite Battery Power 36 V**
  - A Latauskoskettimet
  - B Akkuadapteri
  - C Yhdysjohto
  - D Verkkopistoke
- 20 **Battery Power 36/50 -akkupaketti**
  - A Akkupaketin näyttö
  - B Liitännät
  - C Tyypkipilpi
  - D Aufnahme

### \*\* Lisäksi tarvitaan

- 21 Kudosvahvistettu vesiletku tavallisella kaupasta saatavalla liittimellä.
  - Läpimitta vähintään 1/2 tuuma (13 mm)
  - Pituus vähintään 7,5 m
- 22 KÄRCHER-imuletku SH 5 (tilausnumero 2.643-100.0)

## Asennus

Kiinnitä laitteen mukana irtonaisena tulleet osat laitteeseen ennen käyttöönottamista.

### Kuvat, katso avattavalla kansisivu 4

Kuva **A**

→ Kiinnitä kantokahva.

Kuva **B**

→ Ruuvaa mukana toimitettu liitin laitteen vesiliitäntään.

## Akku

Laitteen käyttöön tarvitaan Battery Power 36/50 tai Battery Power + 36/75 -akkupaketti sekä KÄRCHER 36 V - valikoimaan kuuluva latauslaite.

Ohje: Battery Power 36/25 -akkupakettia ei voi käyttää.





### Akkupaketin näyttö

Akkupaketissa on näyttö, jolla näkyvät jatkuvasti tiedot varaustilasta, latauksen etenemisestä sekä jäljellä olevasta käyttöajasta. Lisäksi näytöllä näkyvät mahdolliset virheilmoitukset.

Käytetystä laitteesta riippuen näyttö kääntyy, kun akkupaketti asetetaan sisään.

Ohje: Uudet akkupaketit on vain esiladattu, ja ne on ladattava täyteen ennen ensimmäistä käyttöä.

Näyttö aktivoituu ensimmäisen latauksen yhteydessä.

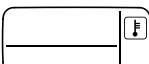
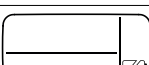
Näyttö	Merkitys
	Akkupaketin varaustila, kun sitä ei käytetä.
<b>Akun käyttäminen</b>	
	Akkupaketin jäljellä oleva käyttöaika, kun sitä käytetään.
<b>Akun lataaminen</b>	
	Akkupaketin jäljellä oleva latausaika, kun sitä ladataan.
	Akkupaketti täyteen ladattu.
<b>Virheilmoitus</b>	
	Akkupaketin lämpötila sallittujen arvojen ulkopuolella tai sen käyttö estetty oikosulun vuoksi (katso Häiriöapu).
	Akkupaketti viallinen ja käyttö turvallisuussyistä estetty. Älä enää käytä akkupakettia ja hävitä se määräysten mukaisesti.

### Akkupaketin lataaminen

#### △ VARO

Räjähätävän akun aiheuttama loukkaantumisvaara, vaurioitumisvaara! Lataa akkupaketteja vain tähän tarkoitella latauslaitteella.

Kuva **C**

→ Työnnä akku latauslaitteen akkuadapteriin.

→ Yhdistä verkkopistoke pistorasiaan.

– Lataus aikaa automaattisesti.

– Latauksen aikana akun näytössä näkyy jäljellä oleva latausaika minuutteina.

– Lataus on päättynyt, kun akun näytössä näkyy 100 %.

Ohje: Jos näytöllä ei näy mitään, kun akkupaketti on latauslaitteessa, akun kapasiteetti on käytetty tai hyvin alhainen. Kun akkupakettia on ladattu riittävästi, näytöllä

näkyy jäljellä oleva latausaika. **Jos näytöllä ei näy mitään edes pidemmän ajan kuluttua, akkupaketti on viallinen ja se täytyy vaihtaa.**

→ Vedä akku latauksen jälkeen irti akkuadapterista.

→ Irrota verkkopistoke pistorasiasta.

Ohjeet:

– Jotta varaustilan näyttö toimisi oikein, akkupakettia on käytettävä ensimmäisen käytön yhteydessä laitteen sammumiseen asti.

– Uudet akkupaketit saavuttavat täyden kapasiteettinsa noin 5 lataus- ja käyttöjakson jälkeen.

– Pitkään käyttämättömänä olleet akkupaketit on ladattava uudelleen ennen käyttöä.

– Jos lämpötila on alle 0 °C, akkupaketin suorituskyky laskee.

– Pitkäaikainen varastointi yli 20 °C:n lämpötilassa voi heikentää akkupaketin kapasiteettia.

## Käyttöönotto

### HUOMIO

Älä jätä laitetta tai akkupakettia suoraan auringonpaisteeseen.

→ Pysäköi laite tasaiselle alustalle.

Kuva **D**

→ Kiinnitä korkeapaineletku laitteen korkeapaineliitäntään.

Kuva **E**

→ Pistä korkeapaineletku niin syväälle suihkupistoolinkäsiaruiskupistooliin, että kuulet sen napsahtavan lukitukseen.

**Huomautus:** Huomioi liitinnipan oikea suuntaus.

→ Kokeile liitoksen pitävyys korkeapaineletkusta vetämällä.

### Akkupaketin asettaminen

#### △ VARO

Loukkaantumis- ja vaurioitumisvaara! Huomioi tällöin, että akkupakkaus napsahtaa kunnolla lukitukseen.

Kuva **F**

→ Työnnä ladattu akku laitteen kiinnityskohtaan.

### Vedensyöttö

Liitäntäarvot katso tyyppikilpi/tekniset tiedot.

Noudata vesilaitoksen ohjeita.

### HUOMIO

Veden epäpuhtaudet voivat vahingoittaa korkeapainepumppua ja varusteita. Vahinkojen estämiseksi suosittelemme käyttämään KÄRCHER-vesisuodatinta (lisävaruste, tilausnumero 4.730-059).

### Vedensyöttö vesijohdosta

### HUOMIO

Metallisten letkuliittimien käyttäminen Aquastop:issa voi johtaa pumpun vaurioitumiseen! Käytä muovista valmistettua letkuliittintä tai messingistä valmistettua KÄRCHER-letkuliittintä.

→ Pistä vedentuloletku vesiliitännän liittimeen.

→ Liitä vesiletku vedensyöttöön.

→ Avaa vesihana kokonaan.

### Veden ottaminen avoimista säiliöistä

Tämä painepesuri soveltuu yhdessä KÄRCHER-imuletkun SH 5 kanssa pintaveden imemiseen esim. sadevesitynnyreistä tai lammista (suurin imukorkeus, katso teknisiä tietoja).

→ Ruuvaa imuletku kiinni laitteen vesiliittimeen ja ripusta letkun toinen pää vedenottopisteeseen (esim. sadevesitynnyriin).



## Laitteen ilmaaminen

- Kytke laite päälle "I/ON".
- Vapauta käsiruiskupistoolin liipaisin lukituksesta.
- Vedä liipaisimesta, laite käynnistyy.
- Anna laitteen käydä (maks. 2 minuuttia), kunnes käsiruiskupistoolista tulevassa vedessä ei ole ilmapuolia.
- Päästä käsiruiskupistoolin liipaisin vapaaksi.
- Lukitse käsiruiskupistoolin liipaisin.

## Käyttö

**Ohje:** Kuivakäynnin kestänyt 2 minuuttia laite kytkeytyy automaattisesti pois päältä. Uudelleenkäynnistystä koskevat ohjeet, katso luku "Ohjeita häiriöiden sattuessa".

## Käyttö suurpaineella

### △ VARO

*Pidä maalattuja pintoja puhdistettaessa, vaurioiden välttämiseksi, vähintään 30 cm:n suihkutusetäisyyss HUOMIO*

*Älä puhdistaa autonrenkaita, maalipintoja tai arkoja pintoja kuten puuta likajärsimellä, vahingoittumisvaara.*

Kuva **C**

- Pistä ruiskuputki käsiruiskupistooliin ja kiinnitä paikalleen putkea 90° kiertämällä.
- Kytke laite päälle "I/ON".
- Vapauta käsiruiskupistoolin liipaisin lukituksesta.
- Vedä liipaisimesta, laite käynnistyy.

Työtila näkyy korkeapainepistoolin näytössä.

**Ohje:** Akku tarvitsee herätykseen hieman aikaa, laite käynnistyy viimeistään 4 sekunnin kuluttua.

**Ohje:** Akkupaketin näytössä näkyy käytön aikana jäljellä oleva käyttöaika.

## Käyttö puhdistusaineella

**Huomautus:** Puhdistusainetta voidaan lisätä vain pienpaineella.

### △ VAARA

*Puhdistusaineita käytettäessä on huomioitava puhdistusaineen valmistajan turvaohjeet ja noudatettava erityisesti henkilökohtaista suojavarustusta koskevia ohjeita.*

- Vedä puhdistusaineen imuletkua ulos kotelosta halutun pituuden verran.
- Ripusta puhdistusaineen imuletku astiaan, jossa on puhdistusaineliuosta.
- Irrota suihkuputki käsiruiskupistoolista. Työskentele vain käsiruiskupistoolia käyttäen.

Työtila: MIX

**Huomautus:** Tällöin laitetta käytettäessä vesisuihkuun lisätään puhdistusaineliuosta.

## Suosittelavat puhdistusmenetelmät

- Suihkuta puhdistusainetta säästeliäästi kuivalle pinnalle ja anna sen vaikuttaa (ei kuivua).
- Huuho irrotettu lika pois korkeapainesuihkulla.

## Käytön keskeytys

- Päästä käsiruiskupistoolin liipaisin vapaaksi.
- Huomautus:** Kun ete liipaisimesta irrotetaan, kone pysähtyy. Järjestelmä pysyy korkeapaineisena
- Lukitse käsiruiskupistoolin liipaisin.
  - Pidempien työtaukojen (yli 5 minuuttia) ajaksi laite on lisäksi kytkettävä pois päältä „0/OFF“.

## Käytön lopetus

### △ VARO

*Irrota korkeapaineletku käsiruiskupistoolista tai laitteesta vain, kun järjestelmässä ei ole painetta.*

- Kun on työskennelly puhdistusaineita käyttäen: Huuhtelee laite puhtaaksi käyttämällä sitä n. 1 minuutin ajan.
- Päästä käsiruiskupistoolin liipaisin vapaaksi.
- Kytke laite pois päältä "0/OFF".
- Sulje vesihana.
- Paina pesukahvan liipaisinta, jolloin jäännöspaine pääsee purkautumaan järjestelmästä.
- Lukitse käsiruiskupistoolin liipaisin.
- Irrota laite vedensytöstä.

## Akkupaketin irrottaminen

Töiden jälkeen, ota akkupakkaus pois laitteesta.

Kuva **F**

- Paina lukituksen vapautus alas.
- Vedä akkupaketti eteenpäin pois.
- Lataa akkupakkaus töiden jälkeen.

**Ohje:** Lataa myös osittain tyhjentyneet akkupaketit käytön jälkeen.

## Kuljetus

### △ VARO

*Loukkaantumis- ja vaurioitumisvaara! Huomioi kuljetettaessa laitteen paino.*

## Kuljetus käsin

- Nosta ja kanno laitetta kantokahvasta.

## Kuljetus ajoneuvoissa

- Varmista laite siirtymisen ja kaatumisen varalta.

## Akku

Litiumioniakku kuuluu vaarallisia esineitä koskevan lainsäädännön vaatimusten piiriin, ja käyttäjä voi kuljettaa sitä yleisillä liikennealueilla ilman lisäasiakirjoja.

Lähetettäessä kolmannen osapuolen (kuljetusyrityksen) välityksellä on otettava huomioon pakkaamista ja tunnistemerkintöjä koskevat erityisvaatimukset.

Akun saa lähettää vain, jos sen koteloi ei ole vaurioitunut. Teippaa avoimet koskettimet kiinni ja pakkaa akku tukevasti ja turvallisesti. Se ei saa liikkua pakkauksessa.

Noudata myös kansallisia määräyksiä.

## Säilytys

### △ VARO

*Loukkaantumis- ja vaurioitumisvaara! Huomioi säilytettäessä laitteen paino.*

## Laitteen säilytys

- Pysäytä laite tasaiselle pinnalle.
  - Irrota ruiskuputki käsiruiskupistoolista.
  - Lukitse ruiskuputki säilytyspaikkaansa.
  - Paina käsiruiskupistoolin irrotuspainiketta ja vedä korkeapaineletku irti käsiruiskupistoolista.
  - Pistä käsiruiskupistooli omaan säilytyspaikkaansa.
  - Työnnä korkeapaineletkun pikaliittimen koteloa nuolen suuntaan ja vedä korkeapaineletku ulos.
  - Säilytä korkeapaineletku laitteen yhteydessä.
- Jos säilytys on pitempiaikaista, esim talven ajaksi, huomioi lisäksi luvussa Hoito olevat ohjeet.

## Suojaaminen pakkaselta

### HUOMIO

Pakkanen voi vaurioittaa laitteita ja varusteita, jotka ei ole täysin tyhjennetty vedestä. Tyhjennä laite ja varusteet täysin vedestä ja suojaa jäätymiseltä.

Vaurioiden välttämiseksi:

- Veden poistaminen laitteesta: Käynnistä laite ilman korkeapaineletkua ja vesiliitäntää (maks. 1 min) ja odota kunnes korkeapaineliittimestä ei tule enää vettä. Kytke laite pois päältä.
- Säilytä laitetta kaikkein varusteineen pakkaselta suojatuissa tiloissa.

## Akku

### HUOMIO

Vaurioitumisvaara! Säilytä akkupakkauksia vain tiloissa, joissa on matala ilmankosteus ja lämpötila alle 20 °C.

Tätä laitetta saa säilyttää vain sisätiloissa.

Akkupaketin näytöllä näkyy senhetkinen varaustila, vaikka akkupakettia olisi kiinnitetty latauslaitteeseen. Jos akkupaketin näyttö sammuu varastoinnin aikana, akun kapasiteetti on käytetty ja näyttö on pois päältä. Lataa akkupaketti mahdollisimman pian uudelleen.

## Puhdistus ja hoito

### △ VAARA

Oikosulkuvaara!

Älä puhdistusta laitetta letkulla tai suurpaineisella vedellä suihkuttamalla.

Kytke laite pois päältä ja irrota akkupaketti, kun teet laitteen kohdistuvia töitä.

### △ HUOMIO

Vaurioitumisvaara!

Älä käytä puhdistukseen hankaavia tai aggressiivisiä puhdistusaineita.

## Vesiliitäntän sihdin puhdistus

Puhdista vesiliitäntän sihti säännöllisesti.

### HUOMIO

Sihtiä ei saa vaurioittaa.

- Irrota liitin vesiliitäntästä.

Kuva 

- Vedä sihti lattapihdillä ulos.
- Puhdista sihti juoksevassa vedessä.
- Aseta sihti takaisin vesiliitäntään.

## Hoito

- Tarkasta säännöllisesti, onko akun latauskoskettimissa ja akkuadapterissa likaa, ja puhdista ne tarvittaessa.
- Väililataa pidemmän aikaa varastoituna olleet akkupakkaukset.

## Häiriöapu

### △ VAARA

Vain valtuutettu asiakaspalvelu saa suorittaa korjaustyöt ja sähköisiin rakennosiin kohdistuvat työt.

Pienemmät häiriöt voit itse poistaa seuraavan yhteenvedon avulla.

Epäselvissä tapauksissa käännä valtuutetun asiakaspalvelun puoleen.

## Laitte ei toimi

- Paina käsiruiskupistoolin liipaisinta, laite käynnistyy.
- Akkupaketti ei ole oikein akkupidikkeessä, työnnä akkupaketti sisään akkupidikkeeseen ja anna sen lukittua.
- Akkupaketti ylikuumentunut, anna sen jäähtyä.
- Akkupaketin lataustila (katso näyttö) liian heikko, lataa akkupaketti tarvittaessa.
- Akkupaketti tai laturi viallinen, vaihda akkupaketti tai laturi uuteen varusteosaan.

## Laitte kytkeytyy itsenäisesti pois päältä.

- Kuivakäynnin kestänyt 2 minuuttia.
- Akkupaketin ylikuumentumisvaarassa.

### Uudelleenkäynnistys:

- Tarvittaessa anna akkupaketin jäähtyä.
- Kytke laite pois päältä "0/OFF".
- Kytke laite päälle "I/ON".

## Laitteeseen ei tule painetta

- Ilmanpoisto laitteesta: Käynnistä laite ilman korkeapaineletkua ja odota (kork. 2 minuuttia), kunnes korkeapaineliittimestä tulee vettä ilman ilmakuplia. Kytke laite pois päältä ja kiinnitä korkeapaineletku jälleen takaisin paikalleen.
- Tarkasta vedensaanti
- Vedä suodatin ulos vesiliitäntästä lattapihtiä käyttäen ja puhdista sihti juoksevassa vedessä.

## Suuret paineenvaihtelut

- Korkeapainesuuttimen puhdistus: Poista suuttimen reiän likaantumasta neulan avulla ja huuhtele reikää edestäpäin vedellä.
- Tarkasta veden tulomäärä.

## Laitte ei ime puhdistusainetta

- Irrota suihkuputki käsiruiskupistoolista. Työskentele vain käsiruiskupistoolia käyttäen.
- Puhdista puhdistusaineen imuletkun suodatin.
- Tarkasta, että puhdistusaineen imuletku ei ole nurjautunut.

## Laitte ei ole tiivis

- Laitteen tippamainen epätiivisyys on tekniikasta johtuvaa. Jos epätiivisyys on suurempaa, ota yhteys valtuutettuun asiakaspalveluun.

## Vikailmoitusten näyttö

### Virhe ladattaessa

#### Näyttö on päällä, laturin merkkivalo palaa tasaisen vihreänä, mutta akku ei lataudu

Latauslaite on viallinen. Vaihda latauslaite.

#### Näyttö on pois päältä, akkupaketti ei lataudu

Akkupaketin varaus voi olla kokonaan käytetty. Odota, näkyykö näytöllä jonkin ajan kuluttua jäljellä oleva latausaika. Jos ei näy, akkupaketti on viallinen. Vaihda akkupaketti.

#### Näytöllä näkyy lämpötilasymboli, akkupaketti ei lataudu

Akun lämpötila on liian matala/korkea. Vie akku ympäristöön, jossa on kohtuulliset lämpötilat. Odota, kunnes akun lämpötila on taas normaali.

Lataus alkaa tämän jälkeen automaattisesti.

### Virhe käytössä

#### Näytöllä näkyy lämpötilasymboli

Akun lämpötila on liian matala/korkea. Vie akku ympäristöön, jossa on kohtuulliset lämpötilat. Odota, kunnes akun lämpötila on taas normaali.

Oikosulun yhteydessä akkupaketin käyttö estetään 30 sekunniksi. Jos oikosulkuja esiintyy usein, akkupaketin käyttö estetään pysyvästi. Liitä akkupaketti eston poistamista varten latauslaitteeseen.

#### Näytöllä näkyvä jäljellä oleva käyttöaika on 0, laite sammuu.

Akkupaketin varaus on kokonaan käytetty. Lataa akkupaketti uudelleen.

### Virhe varastoitaessa

#### Näytöllä ei enää näy jäljellä olevaa kapasiteettia

Akkupaketin varaus on kokonaan käytetty. Lataa akkupaketti uudelleen.

#### Näytöllä näkyvä jäljellä oleva kapasiteetti on 70 %, vaikka akkupaketti on vasta ladattu.

Akkupaketti on automaattisessa varastointitilassa. Kyseinen tila aktivoituu, kun akkua ei ole käytetty yli 21 päivään. Tämä toiminto suojaa akkukennoja nopealta vanhentumiselta ja pidentää niiden käyttöikää. Lataa akkupaketti jälleen kokonaan täyteen ennen seuraavaa käyttöä.

### Yleinen virhe

#### Näytöllä näkyy katkennut akkusymboli.

Akkupaketti viallinen ja käyttö turvallisuusyistä estetty. Älä enää käytä akkupakettia ja hävitä se määräysten mukaisesti.

## Varusteet ja varaosat

Käytä vain alkuperäisiä tarvikkeita ja varaosia. Ne taakaavat laitteen turvallisen ja häiriöttömän toiminnan.

### Erikoisvarusteet

- Pikalatauslaite ja suuritehosempi akkupaketti ovat saatavilla erikoisvarusteina.  
**Ohje:**Laitetta voi käyttää vain 36 V akkupaketeilla, eikä se ole yhteensopiva 18 V akkupakettien kanssa.

### Akkupakettia ja laturia koskevia ohjeita

- Toimitukseen sisällyttämiä tai lisäksi tarvittavia akkuja/latureita on saatavana erikoisvarusteina ja ne voidaan vastaavasti hankkia jälkikäteen.
- Ota huomioon käytettävän laitteen käyttöohje ja mukana toimitetut turvallisuusohjeet ennen pikalaturin ja akkupakkauksen käyttöä.
- Lisätietoja akkupakkauksen käyttöohjeesta sekä varusteista ja varaosista löytyy internetistä osoitteesta [www.kaercher.com](http://www.kaercher.com).

## Takuu

Kussakin maassa ovat voimassa valtuuttamamme myyntiorganisaation julkaisemat takuehdot. Materiaali- ja valmistusvirheistä aiheutuvat virheet laitteessa korjaamme takuuaikana maksutta. Takuutapauksessa ota yhteys ostotosiitteen kanssa jälleenmyyjään tai lähimpään valtuutettuun huoltoon.

Osoitteet löydät sivustoltamme:

[www.kaercher.com/dealersearch](http://www.kaercher.com/dealersearch)

## Tekniset tiedot

<b>Laite</b>	
Akun nimellisjännite	36 V
Teho	1,1 kW
Suojausluokka	IPX5
Käyttöaika täydellä akkulatauksella (enintään)	
– Puhdistusainetila	29 min
– Standard-tila	14 min
– Boost-tila	8 min
<b>Vesiliitäntä</b>	
Tulolämpötila (maks.)	40 °C
Tulopaine (maks.)	1,2 MPa
Alkuimukorkeus (maks.)	0,5 m
<b>Suoritus tiedot</b>	
Työpaine	7,4 MPa
Maks. sallittu paine	11,0 MPa
Syöttömäärä, vesi	5,5 l/min
Pumppausmäärä maks.	5,8 l/min
Syöttömäärä, puhdistusaine	0,3 l/min
Käsiruiskupistoolin takaiskuvoima	11 N
<b>Mitat ja painot</b>	
Paino, käyttövalmiina varusteineen	6,9 kg
Mitat (P x L x K)	245 x 303 mm x 629
<b>Mitatut arvot EN 60335-2-79 mukaisesti</b>	
Käsi-käsivarsi tärinäarvo	1,3 m/s <sup>2</sup>
Epävarmuus K	0,6 m/s <sup>2</sup>
Äänenpainetaso L <sub>PA</sub>	72 dB(A)
Epävarmuus K <sub>PA</sub>	3 dB(A)
Äänitehotaso L <sub>WA</sub> + epävarmuus K <sub>WA</sub>	88 dB(A)
<b>Battery Power 36/50 -akkupaketti</b>	
Akkutyyppe	Li-Ion
Akun nimellisjännite	36 V
Nimelliskapasiteetti (standardin IEC/EN 61690 mukaan)	4,8 Ah
Nimellisteho (kennon valmistajan tietojen mukaan)	5,0 Ah
Nimellisenergia (YK 3480:n mukaan)	172,8 Wh
Latausvirta maks.	7,5 A
Käyttölämpötila	-20...40 °C
Paino	1,5 kg
Mitat (P x L x K)	133 x 88 mm x 117
<b>Vakiolatauslaite Battery Power 36 V</b>	
Nimellisjännite	100...240 V
Taajuus	50-60 Hz
Virrankulutus	0,3 A
Koteloitintiluokka	II □
Akun nimellisjännite	36 V
Latausvirta maks.	0,5 A
Tyhjän akun latausaika	Battery Power 36/50
– Latausaika 80 %, n.	440 min
– Latausaika 100 %, n.	565 min
Paino (ilman akkua)	0,16 kg

Oikeus teknisiin muutoksiin pidätetään.

## EY-vaatimustenmukaisuusvakuutus

Vakuutamme, että alla mainitut tuotteet vastaavat suunnittelultaan ja rakenteeltaan sekä valmistustavaltaan EU-direktiivien asianomaisia turvallisuus- ja terveysvaatimuksia. Jos tuotteeseen/tuotteisiin tehdään muutoksia, joista ei ole sovittu kanssamme, tämä vakuutus ei ole enää voimassa.

**Tuote:** korkeapainepesuri

**Tyyppi:**

1.117-200 | 1.117-2xx

**Yksiselitteiset EU-direktiivit**

2006/42/EY (+2009/127/EY)  
2014/30/EU  
2011/65/EU  
2000/14/EY

**Sovelletut harmonisoidut standardit**

EN 60335-1	EN 60335-1
–	EN 60335-2-29
EN 60335-2-79	EN 60335-2-79
EN 62233: 2008	EN 62233: 2008
EN 55014-1:2017	EN 55014-1:2017
EN 55014-2: 2015	EN 55014-2: 2015
–	EN 61000-3-2: 2014
–	EN 61000-3-3: 2013
EN 50581	EN 50581

**Sovellettu yhdenmukaisuuden  
analysointimenetelmä**

2000/14/EY: Liite V

**Äänen tehotaso dB(A)**

Mitattu: 85  
Taattu: 88

Allekirjoittaneet toimivat yrityksen johtokunnan puolesta ja sen valtakirjalla.

  
H. Jenner

Chairman of the Board of Management

  
S. Reiser

Director Regulatory Affairs & Certification

Dokumentointivastaava:  
S. Reiser

Alfred Kärcher SE & Co. KG  
Alfred-Kärcher-Straße 28-40  
71364 Winnenden (Germany)  
Tel.: +49 7195 14-0  
Fax: +49 7195 14-2212

Winnenden, 2018/10/01

## Πίνακας περιεχομένων

Υποδείξεις ασφαλείας . . . . .	EL 5
Χρήση σύμφωνα με τους κανονισμούς . . . . .	EL 10
Προστασία περιβάλλοντος . . . . .	EL 10
Συσκευασία . . . . .	EL 10
Περιγραφή συσκευής . . . . .	EL 11
Συναρμολόγηση . . . . .	EL 11
Συστοιχία μπαταριών . . . . .	EL 11
Έναρξη λειτουργίας . . . . .	EL 12
Λειτουργία . . . . .	EL 12
Μεταφορά . . . . .	EL 13
Αποθήκευση . . . . .	EL 13
Καθάρισμα και περιποίηση . . . . .	EL 14
Αντιμετώπιση βλαβών . . . . .	EL 14
Εξαρτήματα και ανταλλακτικά . . . . .	EL 15
Εγγύηση . . . . .	EL 15
Τεχνικά χαρακτηριστικά . . . . .	EL 15
Δήλωση Συμμόρφωσης των ΕΕ . . . . .	EL 16

## Υποδείξεις ασφαλείας



*Πριν χρησιμοποιήσετε τη συσκευή σας για*

*πρώτη φορά, διαβάστε αυτές τις πρωτότυπες οδηγίες χρήσης, ενεργήστε σύμφωνα με αυτές και κρατήστε τις για μελλοντική χρήση ή για τον επόμενο ιδιοκτήτη. Εκτός από τις υποδείξεις στις οδηγίες λειτουργίας πρέπει να τηρούνται οι γενικές διατάξεις ασφαλείας και πρόληψης ατυχημάτων που προβλέπει ο νομοθέτης.*

*Οι προειδοποιητικές πινακίδες και οι πινακίδες υποδείξεων που είναι τοποθετημένες στη συσκευή, παρέχουν σημαντικές υποδείξεις για την ασφαλή λειτουργία.*

## Επίπεδα ασφαλείας

### **⚠ ΚΙΝΔΥΝΟΣ**

*Υποδείξεις για άμεσα επαπειλούμενο κίνδυνο, ο οποίος μπορεί να έχει ως συνέπεια σοβαρό ή θανάσιμο τραυματισμό.*

### **⚠ ΠΡΟΕΙΔΟΠΟΙΗΣΗ**

*Υποδείξεις για μια δυνητικά επικίνδυνη κατάσταση, η οποία μπορεί να έχει ως συνέπεια σοβαρό ή θανάσιμο τραυματισμό.*

### **⚠ ΠΡΟΣΟΧΗ**

*Υπόδειξη για μια ενδεχομένως επικίνδυνη κατάσταση, η οποία μπορεί να οδηγήσει σε ελαφρό τραυματισμό.*

### **ΠΡΟΣΟΧΗ**

*Υπόδειξη για μια δυνητικά επικίνδυνη κατάσταση, η οποία μπορεί να έχει ως συνέπεια υλικές ζημιές.*

## Ασφαλής χρήση

### **⚠ ΚΙΝΔΥΝΟΣ**

- Ο χρήσης οφείλει να χρησιμοποιεί τη συσκευή σύμφωνα με τους κανονισμούς. Πρέπει να λαμβάνει υπόψη τις τοπικές συνθήκες, καθώς και τα άτομα που ενδέχεται να βρίσκονται στον περίγυρο κατά τη χρήση της συσκευής.
- Σημαντικά εξαρτήματα, όπως ο εύκαμπτος σωλήνας υψηλής πίεσης, το πιστόλι ψεκασμού χειρός και οι διατάξεις ασφαλείας πρέπει να ελέγχονται για βλάβες πριν από κάθε χρήση. Τα εξαρτήματα που έχουν υποστεί ζημιά πρέπει να αντικαθίστανται αμέσως.

Μην θέτετε σε λειτουργία μια συσκευή που έχει χαλασμένα εξαρτήματα.

- Οι δέσμες υψηλής πίεσης μπορεί να αποδειχτούν επικίνδυνες σε περίπτωση μη ενδεδειγμένης χρήσης. Η δέσμη δεν πρέπει να κατευθύνεται πάνω σε άτομα, ζώα, ενεργοποιημένο ηλεκτρικό εξοπλισμό ή στην ίδια τη συσκευή.
- Μην στρέψετε τη ριπή υψηλής πίεσης σε άλλα άτομα ή στον εαυτό σας για να καθαρίσετε ρούχα ή παπούτσια.
- Τα ελαστικά οχημάτων/οι βαλβίδες ελαστικών μπορεί να υποστούν ζημιά και να διαρραγούν από τη ριπή υψηλής πίεσης. Η πρώτη ένδειξη για κάτι τέτοιο είναι ο αποχρωματισμός του ελαστικού. Τα ελαστικά οχημάτων/οι βαλβίδες ελαστικών που έχουν υποστεί ζημιά είναι επικίνδυνα για τη ζωή. Κατά τον καθαρισμό τηρείτε μια απόσταση ριπής τουλάχιστον 30 cm!

#### ⚠ ΠΡΟΕΙΔΟΠΟΙΗΣΗ

- Μην χρησιμοποιείτε τη συσκευή εάν υπάρχουν άλλα άτομα εντός του εύρους λειτουργίας της, εκτός εάν φορούν προστατευτικά ενδύματα.
- Δεν επιτρέπεται η χρήση της συσκευής από παιδιά ή άτομα που δεν έχουν ενημερωθεί σχετικά με το χειρισμό της.
- Η συσκευή αυτή δεν πρέπει να χρησιμοποιείται από άτομα με περιορισμένες κινητικές,

αισθητηριακές ή νοητικές ικανότητες χωρίς σχετική εμπειρία και/ή γνώσεις, εκτός εάν επιβλέπονται από ένα αρμόδιο για την ασφάλειά τους άτομο ή τους έχουν δοθεί οδηγίες για τη χρήση της συσκευής και έχουν κατανοήσει τους κινδύνους που ενδέχεται να προκύψουν.

- Τα παιδιά δεν πρέπει να παίζουν με τη συσκευή.
- Τα παιδιά πρέπει να βρίσκονται υπό επιτήρηση, ώστε να εξασφαλιστεί ότι δεν θα παίζουν με τη συσκευή.

#### ⚠ ΠΡΟΣΟΧΗ

- Πριν από κάθε εργασία με ή στη συσκευή διασφαλίστε τη σωστή έδρασή της, ώστε να αποφύγετε ατυχήματα ή ζημιές από την ανατροπή της.
- Η ριπή νερού που εξέρχεται από το μπεκ υψηλής πίεσης προκαλεί δύναμη οπισθοδρόμησης στο πιστόλι ψεκασμού χειρός. Φροντίστε για την ασφαλή στήριξή σας και κρατάτε καλά το πιστόλι ψεκασμού χειρός και το σωλήνα ψεκασμού.
- Η συσκευή δεν πρέπει να μένει ποτέ χωρίς επιτήρηση, όταν βρίσκεται σε λειτουργία.

#### ΠΡΟΣΟΧΗ

- Σε περίπτωση παρατεταμένης διακοπής της εργασίας, απενεργοποιήστε τη συσκευή από το διακόπτη της.
- Μην χρησιμοποιείτε τη συσκευή σε θερμοκρασίες κάτω των 0 °C.

## Λοιποί κίνδυνοι

### ⚠ ΚΙΝΔΥΝΟΣ

- Απαγορεύεται η λειτουργία σε χώρους όπου υπάρχει κίνδυνος έκρηξης.
- Μην ψεκάζετε αντικείμενα που περιέχουν βλαβερά για την υγεία υλικά (π.χ. αμίαντο).
- Μην ψεκάζετε με καύσιμα υγρά.
- Μην αναρροφάτε ποτέ υγρά που περιέχουν διαλύτες ή μη αραιωμένα οξέα και διαλύτες! Τέτοια είναι π.χ. η βενζίνη, τα αραιωτικά χρώματος ή το πετρέλαιο θέρμανσης. Το εκνέφωμα ψεκασμού είναι πολύ εύφλεκτο, εκρηκτικό και τοξικό. Μην χρησιμοποιείτε ακετόνη, μη αραιωμένα οξέα και διαλύτες, επειδή μπορεί να διαβρώσουν τα υλικά της συσκευής.
- Κρατάτε τις πλαστικές συσκευασίες μακριά από τα παιδιά, υφίστανται κίνδυνος ασφυξίας!

### ⚠ ΠΡΟΕΙΔΟΠΟΙΗΣΗ

- Σύμφωνα με τους ισχύοντες κανονισμούς, η συσκευή δεν πρέπει ποτέ να λειτουργεί στο δίκτυο πόσιμο νερού χωρίς διαχωριστή συστήματος. Βεβαιωθείτε ότι η σύνδεση της μονάδας κατεργασίας οικιακών υδάτων, με την οποία λειτουργεί ο καθαριστής υψηλής πίεσης, διαθέτει διαχωριστή συστήματος κατά EN 12729 Τύπος ΒΑ.

- Το νερό που ρέει μέσα από ένα διαχωριστή συστήματος θεωρείται μη πόσιμο.
- Οι εύκαμπτοι σωλήνες υψηλής πίεσης, τα εξαρτήματα και οι συμπλέκτες είναι σημαντικά για την ασφάλεια της συσκευής. Να χρησιμοποιούνται μόνο οι εύκαμπτοι σωλήνες υψηλής πίεσης, τα εξαρτήματα και οι συμπλέκτες που συνιστώνται από τον κατασκευαστή.
- Κατά την αποσύνδεση του ελαστικού σωλήνα προσαγωγής ή υψηλής πίεσης είναι δυνατόν να εξέλθει καυτό νερό από τις συνδέσεις μετά τη λειτουργία.

### ⚠ ΠΡΟΣΟΧΗ

- Κατά την επιλογή του τόπου φύλαξης και τη μεταφορά λάβετε υπόψη το βάρος της συσκευής (βλ. τεχνικά χαρακτηριστικά), προκειμένου να αποφύγετε ατυχήματα ή τραυματισμούς.

## Εργασία με απορρυπαντικό

### ⚠ ΠΡΟΕΙΔΟΠΟΙΗΣΗ

- Αυτή η συσκευή σχεδιάστηκε για τη χρήση απορρυπαντικών, τα οποία παρέχονται ή συνιστώνται από τον κατασκευαστή. Η χρήση άλλων απορρυπαντικών ή χημικών μπορεί να επηρεάσει αρνητικά την ασφάλεια της συσκευής.



- Η λανθασμένη χρήση απορρυπαντικών μπορεί να προκαλέσει σοβαρό τραυματισμό ή δηλητηρίαση.
- Διατηρείτε τα απορρυπαντικά μακριά από τα παιδιά.

## Μηχανισμοί ασφάλειας

### Δ ΠΡΟΣΟΧΗ

Οι διατάξεις ασφαλείας αποσκοπούν στην προστασία του χρήστη και δεν πρέπει να τροποποιούνται ή να παραλείπονται.

### Διακόπτης συσκευής

Ο διακόπτης του μηχανήματος αποτρέπει την τυχαία ενεργοποίηση του μηχανήματος.

### Ασφάλιση πιστολιού ψεκασμού χειρός

Η ασφάλεια κλειδώνει το μοχλό του πιστολιού ψεκασμού χειρός και αποτρέπει την ακούσια ενεργοποίηση της συσκευής.

### Λειτουργία Auto-Stop (αυτόματο σταμάτημα)

Όταν αφήνετε ελεύθερο το μοχλό του πιστολιού ψεκασμού χειρός, απενεργοποιείται ο διακόπτης πίεσης της αντλία και διακόπτεται η ριπή υψηλής πίεσης. Τραβώντας το μοχλό, ο διακόπτης πίεσης θέτει πάλι την αντλία σε λειτουργία.

### Προστασία από ξηρή λειτουργία

Προς αποφυγή ζημιάς στην αντλία υψηλής πίεσης η συσκευή απενεργοποιείται αυτόματα μετά από 2 λεπτά ξηρής λειτουργίας.

## Μέσα ατομικής προστασίας

### Δ ΠΡΟΣΟΧΗ

- Για να προστατευθείτε από τις πιτσιλιές του νερού ή από τους ρύπους, φοράτε προστατευτική στολή και γυαλιά.
- Κατά τη χρήση των συσκευών καθαρισμού υψηλής πίεσης μπορεί να δημιουργηθούν αερολύματα. Η εισπνοή αερολυμάτων μπορεί να προκαλέσει βλάβες στην υγεία.
  - Ανάλογα με τη χρήση, μπορούν να χρησιμοποιηθούν πλήρως θωρακισμένα ακροφύσια (π.χ. καθαριστής επιφανειών) για καθαρισμό υπό πίεση, τα οποία περιορίζουν σημαντικά την έξοδο αερολυμάτων με νερό.
  - Η χρήση παρόμοιας θωράκισης δεν είναι δυνατή σε όλες τις εφαρμογές.
  - Εάν δεν είναι δυνατή η χρήση ενός πλήρως θωρακισμένου ακροφυσίου, θα πρέπει να χρησιμοποιηθεί μια μάσκα αναπνευστικής προστασίας κατηγορίας FFP 2 ή παρόμοια, ανάλογα με το υπό καθαρισμό περιβάλλον.

## Σύμβολα στη συσκευή



Η δέσμη υψηλής πίεσης δεν πρέπει να κατευθύνεται πάνω σε άτομα, ζώα, ενεργοποιημένο ηλεκτρικό εξοπλισμό ή στην ίδια τη συσκευή.

Προστατεύετε τη συσκευή από τον παγετό.



Η συσκευή δεν πρέπει να συνδεθεί απευθείας στο δημόσιο δίκτυο πόσιμου νερού.

## Υποδείξεις ασφαλείας για τον φορτιστή

### ⚠ ΚΙΝΔΥΝΟΣ

- Πριν από κάθε χρήση, ελέγχετε τον μετασχηματιστή, το καλώδιο σύνδεσης, τον προσαρμογέα και τις μπαταρίες για τυχόν ζημιές. Μην χρησιμοποιείτε άλλο τις χαλασμένες συσκευές αλλά να τις αντικαθιστάτε.
- Μην ανοίγετε τον φορτιστή. Σε περίπτωση ζημιάς ή βλάβης ο φορτιστής πρέπει να αντικατασταθεί.
- Μην χρησιμοποιείτε τον φορτιστή σε χώρους, όπου υπάρχει κίνδυνος έκρηξης.
- Μην αγγίζετε ποτέ το ρευματολήπτη και την πρίζα με υγρά χέρια.
- Μην χρησιμοποιείτε τον φορτιστή, εάν είναι λερωμένος ή υγρός.
- Μην φορτίζετε μπαταρίες (πρωτεύοντα στοιχεία). Κίνδυνος έκρηξης.

### ⚠ ΠΡΟΣΟΧΗ

- Η τάση του δικτύου πρέπει να είναι ταυτόσημη με την τάση που αναγράφεται στην πινακίδα στοιχείων του φορτιστή.
- Χρησιμοποιήστε τον φορτιστή αποκλειστικά για την φόρτιση των εγκεκριμένων τύπων συσσωρευτή.
- Η φόρτιση της συστοιχίας μπαταριών επιτρέπεται μόνο με τον παρεχόμενο γνήσιο φορτιστή ή με έναν φορτιστή εγκεκριμένο από την Karcher.

### ΠΡΟΣΟΧΗ

- Μην κρατάτε τον φορτιστή από το καλώδιο σύνδεσης.
- Κρατάτε το καλώδιο μακριά από πηγές θερμότητας, αιχμηρές ακμές, λάδια και κινούμενα εξαρτήματα συσκευών.
- Μην καλύπτετε τον μετασχηματιστή.
- Αποφεύγετε τα καλώδια προέκτασης με πολύπριζα και την ταυτόχρονη λειτουργία πολλών συσκευών.
- Για να αποφευχθούν οι ζημιές μην περιτυλίγετε το καλώδιο σύνδεσης γύρω από τον μετασχηματιστή ή τον προσαρμογέα μπαταρίας.

## Σύμβολα στον φορτιστή



*Προστατέψτε τον φορτιστή από την υγρασία και φυλάξτε τον σε στεγνό χώρο. Η συσκευή ενδείκνυται για χρήση αποκλειστικά σε κλειστούς χώρους, να μην εκτίθεται στην βροχή.*



*Ο φορτιστής διαθέτει ενσωματωμένη ασφάλεια 1 Αμπέρ.*



*Ο φορτιστής ανταποκρίνεται στις απαιτήσεις της κατηγορίας προστασίας II.*

## Υποδείξεις ασφαλείας συστοιχίας μπαταριών

**Διαβάστε οπωσδήποτε τις συνημμένες οδηγίες ασφαλείας της μπαταρίας και τηρείτε τις κατά τη χρήση!**

## Χρήση σύμφωνα με τους κανονισμούς

Χρησιμοποιήστε αυτό το σύστημα καθαρισμού υψηλής πίεσης αποκλειστικά για οικιακή χρήση:

- για τον καθαρισμό μηχανημάτων, οχημάτων, οικοδομών, εργαλείων, προσόψεων, βεραντών, μηχανημάτων κήπου κ.λπ. με ριπή νερού υψηλής πίεσης (κατά περίπτωση με προσθήκη απορρυπαντικών).
- με τα εγκεκριμένα από την KÄRCHER παρελκόμενα, ανταλλακτικά και απορρυπαντικά. Λάβετε υπόψη τις υποδείξεις που συνοδεύουν τα απορρυπαντικά.

## Προστασία περιβάλλοντος



Οι παλιές συσκευές περιέχουν πολύτιμα ανακυκλώσιμα υλικά, τα οποία θα πρέπει να διατίθενται για ανακύκλωση. Οι μπαταρίες και οι συσσωρευτές περιέχουν υλικά, τα οποία δεν επιτρέπεται να καταλήξουν στο περιβάλλον. Απορρίψτε τις παλιές συσκευές, τις μπαταρίες ή τους συσσωρευτές με περιβαλλοντικά ορθό τρόπο.

Οι ηλεκτρικές και οι ηλεκτρονικές συσκευές συχνά περιλαμβάνουν εξαρτήματα, που σε περίπτωση λανθασμένης μεταχείρισης ή απόρριψης μπορούν να αποτελέσουν εστία κινδύνου για την υγεία και το περιβάλλον. Αυτά τα εξαρτήματα είναι όμως απαραίτητα για τη σωστή λειτουργία της συσκευής. Οι συσκευές που φέρουν αυτό το σύμβολο δεν επιτρέπεται να πετούνται στα σκουπίδια.



Τα υλικά συσκευασίας είναι ανακυκλώσιμα. Απορρίψτε τη συσκευασία με οικολογικό τρόπο.



Οι εργασίες καθαρισμού, κατά τις οποίες προκύπτουν απόνερα που περιέχουν λάδια, π.χ. πλύσιμο κινητήρων, πλύσιμο του κάτω μέρους των οχημάτων, επιτρέπονται μόνο σε πλυντήρια που διαθέτουν διαχωριστή λαδιών.



Οι εργασίες με απορρυπαντικό μπορούν να εκτελούνται μόνο σε υδατοστεγείς επιφάνειες εργασίας με σύνδεση στο σύστημα απορροής βρώμικου νερού. Το απορρυπαντικό δεν πρέπει να καταλήγει στα υπόγεια ύδατα ή στο έδαφος.

## Υποδείξεις για τα συστατικά (REACH)

Ενημερωμένες πληροφορίες για τα συστατικά μπορείτε να βρείτε στη διεύθυνση:

[www.kaercher.com/REACH](http://www.kaercher.com/REACH)

## Συσκευασία

Το παραδοτέο υλικό της συσκευής απεικονίζεται στη συσκευασία. Κατά την αποσυσκευασία ελέγξτε το περιεχόμενο της ως προς την πληρότητα.

Εάν λείπουν εξαρτήματα ή έχουν προκληθεί ζημιές κατά τη μεταφορά, παρακαλούμε ενημερώστε τον προμηθευτή σας.

## Περιγραφή συσκευής

Σε αυτές τις οδηγίες λειτουργίας περιγράφεται ο μέγιστος δυνατός εξοπλισμός. Στο παραδοτέο υλικό υπάρχουν διαφορές ανάλογα με το μοντέλο (ανατρέξτε στη συσκευασία).

### Εικόνες, βλ. αναδιπλούμενη σελίδα 3

- 1 Πινακίδα τύπου
- 2 Σύνδεση υψηλής πίεσης
- 3 Διακόπτης μηχανήματος „0/OFF“ / „I/ON“
- 4 Απασφάλιση συστοιχίας μπαταριών
- 5 Θήκη συσσωρευτή
- 6 Λαβή μεταφοράς
- 7 Αποθήκευση του πιστολέτου υψηλής πίεσης
- 8 Θήκη φύλαξης του σωλήνα ρίψης
- 9 Ελαστικός σωλήνας αναρρόφησης απορρυπαντικού (με φίλτρο)
- 10 Σύνδεση για τη σύνδεση με το δικτυίο παροχής νερού
- 11 Σύνδεση νερού με ενσωματωμένη σίτα
- 12 Πιστόλι υψηλής πίεσης
- 13 Οθόνη πιστολιού υψηλής πίεσης MIX / STANDARD / BOOST
- 14 Ασφάλιση πιστολιού ψεκασμού χειρός
- 15 Πλήκτρο διαχωρισμού του εύκαμπτου σωλήνα υψηλής πίεσης από το πιστόλι ψεκασμού χειρός
- 16 Ελαστικός σωλήνας υψηλής πίεσης
- 17 Σωλήνας ψεκασμού με φρέζα ρύπων  
Τρόπος εργασίας: BOOST  
Για επίμονες ακαθαρσίες (μικρότερη διάρκεια μπαταρίας)
- 18 Σωλήνας ψεκασμού με απλό ακροφύσιο  
Λειτουργία εργασίας: STANDARD  
Για κανονικές εργασίες καθαρισμού (μεγαλύτερη διάρκεια μπαταρίας)

### \* Προαιρετικό

- 19 **Βασικός φορτιστής Battery Power 36 V**
  - A Επαφείς φόρτισης
  - B Προσαρμογέας μπαταρίας
  - C Καλώδιο σύνδεσης
  - D Μετασχηματιστής
- 20 **Συστοιχία μπαταριών Battery Power 36/50**
  - A Οθόνη συστοιχίας μπαταρίας
  - B Επαφές
  - C Πινακίδα τύπου
  - D Υποδοχή

### \*\* Επιπροσθέτως απαραίτητο

- 21 Ελαστικός σωλήνας νερού με ενισχυμένους ιστούς και τυπικό σύνδεσμο.
  - Διάμετρος τουλάχιστον 1/2 ίντσα (13 mm)
  - Μήκος τουλάχιστον 7,5 m.
- 22 Εύκαμπτος σωλήνας αναρρόφησης KÄRCHER SH 5 (κωδικός 2.643-100.0)

## Συναρμολόγηση

Πριν την ενεργοποίηση συναρμολογήστε στο μηχανήμα τα μη συνδεδεμένα συνοδευτικά εξαρτήματα.

### Εικόνες, βλ. αναδιπλούμενη σελίδα 4

Εικόνα **A**

→ Στερεώστε τη λαβή ώθησης.

Εικόνα **B**

→ Βιδώστε το τεμάχιο ζεύξης που περιέχεται στη συσκευασία στην σύνδεση νερού του μηχανήματος.

## Συστοιχία μπαταριών

Για τη λειτουργία της συσκευής απαιτείται μια συστοιχία μπαταρίας Battery Power 36/50 ή Battery Power + 36/75 καθώς και ένας φορτιστής από τη σειρά KÄRCHER 36 V.

**Υπόδειξη:** Η συστοιχία μπαταρίας Battery Power 36/25 δεν μπορεί να χρησιμοποιηθεί.

### Οθόνη συστοιχίας μπαταρίας

Η συστοιχία μπαταριών είναι εξοπλισμένη με μια ένδειξη που δίνει συνεχώς πληροφορίες σχετικά με την κατάσταση και την εξέλιξη της φόρτισης καθώς και με τον υπολειπόμενο χρόνο λειτουργίας. Επίσης εμφανίζονται τυχόν μηνύματα σφάλματος.

Ανάλογα με τη χρησιμοποιούμενη συσκευή η ένδειξη στρέφεται κατά την τοποθέτηση της συστοιχίας μπαταριών.

**Υπόδειξη:** Οι νέες συστοιχίες μπαταριών είναι μόνο προφορτισμένες και πρέπει να φορτιστούν πλήρως πριν από την πρώτη χρήση.

Η ένδειξη ενεργοποιείται κατά την πρώτη φόρτιση.

Ένδειξη	Σημασία
<b>Αποθήκευση μπαταρίας</b>	
	Κατάσταση φόρτισης της μπαταρίας όσο δεν χρησιμοποιείται.
<b>Χρήση μπαταρίας</b>	
	Υπολειπόμενος χρόνος λειτουργίας της μπαταρίας κατά τη χρήση.
<b>Φόρτιση μπαταρίας</b>	
	Υπολειπόμενος χρόνος φόρτισης της μπαταρίας κατά τη φόρτιση.
	Πλήρως φορτισμένη μπαταρία.
<b>Ένδειξη σφάλματος</b>	
	Θερμοκρασία μπαταρίας εκτός των επιτρεπτών ορίων ή φραγή λόγω βραχυκυκλώματος (βλ. Βοήθεια σε περίπτωση βλάβης).
	Χαλασμένη μπαταρία και κλειδωμένη για λόγους ασφαλείας. Μην χρησιμοποιείτε άλλο την μπαταρία και παραδώστε την για ανακύκλωση.

### Φόρτιση συστοιχίας μπαταριών

#### Δ ΠΡΟΣΟΧΗ

Κίνδυνος τραυματισμού, κίνδυνος βλάβης από έκρηξη της μπαταρίας! Φορτίζετε τις συστοιχίες μπαταριών μόνο με τον ειδικά προβλεπόμενο φορτιστή.

Εικόνα **C**

→ Συνδέστε την μπαταρία στον προσαρμογέα του φορτιστή.

→ Συνδέστε τον μετασχηματιστή στην πρίζα.

– Η διαδικασία φόρτισης αρχίζει αυτόματα.

- Κατά τη φόρτιση στην οθόνη της μπαταρίας εμφανίζεται ο υπολειπόμενος χρόνος φόρτισης σε λεπτά.
- Η διαδικασία φόρτισης τερματίζεται όταν η οθόνη της μπαταρίας δείξει 100%.

**Υπόδειξη:** Αν με την μπαταρία στον φορτιστή η ένδειξη δεν δείχνει τίποτα, τότε η χωρητικότητα της μπαταρίας έχει εξαντληθεί ή είναι πολύ μικρή. Μόλις η μπαταρία φορτιστεί αρκετά, η ένδειξη δείχνει τον υπολειπόμενο χρόνο φόρτισης. **Εάν η ένδειξη παραμείνει κενή και μετά από αρκετό διάστημα τότε η μπαταρία είναι χαλασμένη και πρέπει να αντικατασταθεί.**

➔ Μετά τη φόρτιση αφαιρέστε τον προσαρμογέα από τη συστοιχία μπαταριών.

➔ Αποσυνδέστε τον μετασχηματιστή από την πρίζα.

#### Υποδείξεις:

- Για να λειτουργεί σωστά η ένδειξη φόρτισης η συστοιχία μπαταριών πρέπει κατά την πρώτη χρήση να αδειάσει τελείως μέχρι που να απενεργοποιηθεί η συσκευή.
- Οι νέες συστοιχίες μπαταριών αποκτούν την μέγιστη ισχύ τους έπειτα από 5 κύκλους φόρτισης και εκφόρτισης.
- Πριν από τη χρήση, επαναφορτίστε τις συστοιχίες μπαταριών που δεν χρησιμοποιήθηκαν για πολύ καιρό.
- Σε θερμοκρασίες κάτω των 0 °C η ισχύς της συστοιχίας μπαταριών μειώνεται.
- Η αποθήκευση μιας συστοιχίας μπαταριών σε θερμοκρασίες άνω των 20 °C για μεγάλο χρονικό διάστημα, μπορεί να μειώσει σημαντικά τη χωρητικότητά της.

### Έναρξη λειτουργίας

#### ΠΡΟΣΟΧΗ

Μην αφήνετε τη συσκευή και τη συστοιχία μπαταριών εκτεθειμένη στον ήλιο.

➔ Αποθέστε τη συσκευή σε μια επίπεδη επιφάνεια.

Εικόνα **D**

➔ Συνδέστε τον ελαστικό σωλήνα υψηλής πίεσης με τη σύνδεση υψηλής πίεσης του μηχανήματος.

Εικόνα **E**

➔ Εισάγετε τον ελαστικό σωλήνα υψηλής πίεσης στο πιστολέτο χειρός έως ότου κλειδώσει με το χαρακτηριστικό ήχο.

**Υπόδειξη:** Φροντίστε να ευθυγραμμίσετε σωστά τους οδηγούς σύνδεσης.

➔ Βεβαιωθείτε ότι η σύνδεση είναι ασφαλής τραβώντας τον ελαστικό σωλήνα υψηλής πίεσης.

### Τοποθέτηση συστοιχίας μπαταριών

#### Δ ΠΡΟΣΟΧΗ

Κίνδυνος τραυματισμού και βλάβης! Φροντίστε να κλειδώσει σωστά η συστοιχία μπαταριών.

Εικόνα **F**

➔ Σπρώξτε τη φορτισμένη συστοιχία μπαταριών μέσα στην υποδοχή της συσκευής.

### Παροχή νερού

Τιμές σύνδεσης, βλ. Πινάκida τύπου/Τεχνικά χαρακτηριστικά.

Τηρείτε τους κανονισμούς της υπηρεσίας του δικτύου ύδρευσης.

#### ΠΡΟΣΟΧΗ

Οι προσμίξεις στο νερό μπορεί να προκαλέσουν ζημία στην αντλία υψηλής πίεσης και στα παρελκόμενα. Για προστασία συνιστάται η χρήση του φίλτρου νερού

KÄRCHER (ειδικό παρελκόμενο, αριθμός παραγγελίας 4.730-059).

### Παροχή νερού από τον αγωγό νερού

#### ΠΡΟΣΟΧΗ

Οι μεταλλικοί σύνδεσμοι ελαστικού σωλήνα με Aquastop μπορεί να προκαλέσουν βλάβη στην αντλία! Χρησιμοποιήστε ένα συνθετικό σύνδεσμο ελαστικού σωλήνα ή έναν ορειχάλκινο σύνδεσμο ελαστικού σωλήνα της KÄRCHER.

➔ Τοποθετήστε τον ελαστικό σωλήνα προσαγωγής νερού στο σύνδεσμο της σύνδεσης νερού.

➔ Συνδέστε τον ελαστικό σωλήνα νερού στην παροχή νερού.

➔ Ανοίξτε εντελώς τη βάνα νερού.

### Αναρρόφηση νερού από ανοιχτό δοχείο

Αυτή η συσκευή καθαρισμού υψηλής πίεσης ενδείκνυται μαζί με τον ευκαμπτο σωλήνα KÄRCHER SH 5 για αναρρόφηση επιφανειακών υδάτων, π.χ. από δοχεία όμβριων υδάτων ή μικρές λίμνες (μέγιστο ύψος αναρρόφησης, βλ. τεχνικά στοιχεία).

➔ Βιδώστε τον ελαστικό σωλήνα αναρρόφησης στη σύνδεση νερού της συσκευής και αναρτήστε τον στην πηγή νερού (για παράδειγμα στο δοχείο όμβριων υδάτων).

### Εξαέρωση της συσκευής

➔ Ενεργοποιήστε το μηχανήμα στο „I/ON“.

➔ Απασφαλίστε τον μοχλό του πιστολιού ψεκασμού χειρός.

➔ Πατώντας ξανά το μοχλό τίθεται το μηχανήμα και πάλι σε λειτουργία.

➔ Αφήστε τη συσκευή να λειτουργήσει (έως 2 λεπτά), μέχρις ότου αρχίσει να βγαίνει νερό χωρίς φυσαλίδες από το πιστολέτο χειρός.

➔ Αφήστε το μοχλό του πιστολιού ψεκασμού χειρός.

➔ Ασφαλίστε το μοχλό του πιστολιού ψεκασμού χειρός.

### Λειτουργία

**Υπόδειξη:** Μετά από 2 λεπτά ξηρής λειτουργίας η συσκευή απενεργοποιείται αυτόματα. Υποδείξεις για νέα εκκίνηση θα βρείτε στο κεφάλαιο «Αντιμετώπιση βλαβών».

### Λειτουργία με υψηλή πίεση

#### Δ ΠΡΟΣΟΧΗ

Κατά τον καθαρισμό, τηρείτε μια ελάχιστη απόσταση 30 cm από τις λακκισμένες επιφάνειες, προκειμένου να αποφύγετε ανεπιθύμητες ζημιές.

#### ΠΡΟΣΟΧΗ

Μην καθαρίζετε με τη φρέζα ρύπων ελαστικά αυτοκινήτων, βαμμένα αντικείμενα ή ευαίσθητες επιφάνειες, όπως ξύλο. Κίνδυνος βλάβης.

Εικόνα **G**

➔ Τοποθετήστε το σωλήνα ψεκασμού στο πιστόλι ψεκασμού χειρός και στερεώστε τον περιστρεφόμενός τον κατά 90°.

➔ Ενεργοποιήστε το μηχανήμα στο „I/ON“.

➔ Απασφαλίστε τον μοχλό του πιστολιού ψεκασμού χειρός.

➔ Πατώντας ξανά το μοχλό τίθεται το μηχανήμα και πάλι σε λειτουργία.

Η τρόπος λειτουργίας εμφανίζεται στην ένδειξη του πιστολιού υψηλής πίεσης

**Υπόδειξη:** Η συστοιχία μπαταριών χρειάζεται λίγο χρόνο για αφύπνιση και μετά από 4 δευτερόλεπτα ξεκινάει η συσκευή.

**Υπόδειξη:** Κατά τη λειτουργία η ένδειξη στη συστοιχία μπαταριών δείχνει τον υπολειπόμενο χρόνο λειτουργίας.

### Λειτουργία με απορρυπαντικό

**Υπόδειξη:** Το απορρυπαντικό μπορεί να προστεθεί μόνο υπό χαμηλή πίεση.

#### Δ ΚΙΝΔΥΝΟΣ

Σε περίπτωση χρήσης απορρυπαντικού λάβετε υπόψη το φύλλο δεδομένων ασφαλείας του κατασκευαστή του απορρυπαντικού και ιδιαίτερα τις υποδείξεις για τα μέσα ατομικής προστασίας.

- Τραβήξτε τον ελαστικό σωλήνα αναρρόφησης απορρυπαντικού από το περιβλήμα στο επιθυμητό μήκος.
  - Κρεμάστε τον ελαστικό σωλήνα αναρρόφησης απορρυπαντικού σε δοχείο με απορρυπαντικό.
  - Αφαιρέστε το σωλήνα ρίψης από το πιστολέτο. Εργασία μόνον με πιστολέτο χειρός.  
Τρόπος λειτουργίας: MIX
- Υπόδειξη:** Έτσι προστίθεται καθαριστικό διάλυμα στον πίδακα νερού κατά τη λειτουργία της συσκευής.

### Προτεινόμενη μέθοδος καθαρισμού

- Ψεκάστε με οικονομία το απορρυπαντικό σε στεγνή επιφάνεια και αφήστε το να δράσει (όχι να στεγνώσει).
- Ξεπλένετε τους διαλυμένους ρύπους, ψεκάζοντας με ριπή υψηλής πίεσης.

### Διακοπή λειτουργίας

- Αφήστε το μοχλό του πιστολιού ψεκασμού χειρός.  
**Υπόδειξη:** Εάν αφήσετε το μοχλό, το μηχανήμα θα απενεργοποιηθεί ξανά. Η υψηλή πίεση διατηρείται στο σύστημα.
- Ασφαλίστε το μοχλό του πιστολιού ψεκασμού χειρός.
- Σε περίπτωση μεγάλων διαλειμμάτων από τις εργασίες (πάνω από 5 λεπτά) απενεργοποιήστε επιπλέον το μηχανήμα στη θέση „0/OFF“.

### Τερματισμός λειτουργίας

#### Δ ΠΡΟΣΟΧΗ

Αποσυνδέστε τον εύκαμπο σωλήνα υψηλής πίεσης από το πιστόλι ψεκασμού χειρός ή τη συσκευή, μόνον εάν στο σύστημα δεν υπάρχει πίεση.

- Μετά την εργασία με απορρυπαντικό: Ενεργοποιήστε τη συσκευή για 1 λεπτό, ώστε να πραγματοποιήσει έκπλυση.
- Αφήστε το μοχλό του πιστολιού ψεκασμού χειρός.
- Απενεργοποιήστε το μηχανήμα στη θέση „0/OFF“.
- Κλείστε τη βρύση.
- Πιέστε το μοχλό του πιστολέτου υψηλής πίεσης, για να εκτονώσετε την υπάρχουσα πίεση στο σύστημα.
- Ασφαλίστε το μοχλό του πιστολιού ψεκασμού χειρός.
- Αποσυνδέστε το μηχανήμα από το δίκτυο παροχής νερού.

### Αφαίρεση της συστοιχίας μπαταριών

Μετά την εργασία αφαιρέστε τη συστοιχία μπαταριών από τη συσκευή.

Εικόνα 

- Πιέστε τον μοχλό απασφάλισης προς τα κάτω.

- Αφαιρέστε τη συστοιχία μπαταριών προς τα εμπρός.
- Μετά την εργασία φορτίστε τη συστοιχία μπαταριών.

**Υπόδειξη:** Μετά την χρήση φορτίστε επίσης μια μερικώς εκφορτισμένη συστοιχία μπαταριών.

### Μεταφορά

#### Δ ΠΡΟΣΟΧΗ

Κίνδυνος τραυματισμού και βλάβης!

Κατά τη μεταφορά λάβετε υπόψη το βάρος της συσκευής.

### Μεταφορά με το χέρι

- Σηκώστε και μεταφέρετε τη συσκευή από τη λαβή μεταφοράς.

### Μεταφορά σε οχήματα

- Ασφαλίστε τη συσκευή έναντι της ολίσθησης και της ανατροπής.

### Συστοιχία μπαταριών

Η μπαταρία ιόντων λιθίου υπόκειται στις απαιτήσεις της νομοθεσίας περί επικίνδυνων υλικών και μπορεί να μεταφέρεται από τον χρήστη σε δημόσιο χώρο χωρίς περαιτέρω περιορισμούς.

Κατά την αποστολή από τρίτους (εταιρείες μεταφορών) πρέπει να τηρούνται οι ιδιαίτερες απαιτήσεις για συσκευασία και σήμανση.

Η μπαταρία επιτρέπεται να αποστέλλεται μόνο εφόσον δεν υπάρχουν ζημιές στο περιβλήμα. Επικολλήστε τις ανοικτές επαφές και συσκευάστε την μπαταρία γερά και με ασφάλεια. Μέσα στη συσκευασία δεν επιτρέπεται να μπορεί να μετακινείται.

Τηρείτε επίσης τους εθνικούς κανονισμούς.

### Αποθήκευση

#### Δ ΠΡΟΣΟΧΗ

Κίνδυνος τραυματισμού και βλάβης!

Κατά την αποθήκευση λάβετε υπόψη το βάρος της συσκευής.

### Φύλαξη της συσκευής

- Αποθέστε το μηχανήμα σε επίπεδη επιφάνεια.
- Αφαιρέστε το σωλήνα ψεκασμού από το πιστόλι ψεκασμού χειρός.
- Ασφαλίστε το σωλήνα ψεκασμού στην ειδική για το σκοπό αυτόν θήκη φύλαξης.
- Πιέστε το πλήκτρο απόσπασης του πιστολιού ψεκασμού χειρός και τραβήξτε τον εύκαμπο σωλήνα υψηλής πίεσης από το πιστόλι ψεκασμού χειρός.
- Τοποθετήστε το πιστόλι ψεκασμού χειρός στην αντίστοιχη θήκη αποθήκευσης.
- Πιέστε το περιβλήμα του ταχυσυνδέσμου του ελαστικού σωλήνα υψηλής πίεσης προς την κατεύθυνση του βέλους και τραβήξτε τον ελαστικό σωλήνα υψηλής πίεσης.
- Αποθηκεύστε τον ελαστικό σωλήνα υψηλής πίεσης στη συσκευή.

Πριν από την αποθήκευση για μεγαλύτερο διάστημα, π.χ. το χειμώνα, λάβετε επιπλέον υπόψη τις υποδείξεις στο κεφάλαιο Φροντίδα.



## Αντιπαγετική προστασία

### ΠΡΟΣΟΧΗ

Οι συσκευές και τα παρελκόμενα που δεν έχουν εκκενωθεί πλήρως μπορεί να καταστραφούν σε περίπτωση παγετού. Εκκενώστε εντελώς τη συσκευή και τα παρελκόμενα και προστατέψτε τα από τον παγετό.

Για να αποφύγετε τις βλάβες:

- Αδειάστε εντελώς το νερό από το μηχάνημα: Ενεργοποιήστε το μηχάνημα χωρίς να έχετε συνδέσει τον ελαστικό σωλήνα υψηλής πίεσης και το σωλήνα παροχής νερού (έως 1 λεπτό) και περιμένετε, έως ότου το νερό σταματήσει να εκρέει από τη σύνδεση υψηλής πίεσης. Απενεργοποιήστε το μηχάνημα.
- Αποθηκεύετε το μηχάνημα μαζί με όλα τα εξαρτήματα σε χώρο όπου δεν επικρατεί παγετός.

## Συστοιχία μπαταριών

### ΠΡΟΣΟΧΗ

Κίνδυνος πρόκλησης ζημιών! Αποθηκεύστε τις συστοιχίες μπαταριών μόνο σε χώρους με χαμηλή ατμοσφαιρική υγρασία και θερμοκρασία κάτω των 20 °C.

Η συσκευή αυτή μπορεί να αποθηκεύεται μόνο σε εσωτερικούς χώρους.

Η μπαταρία εμφανίζει την κατάσταση φόρτισης στην ένδειξη ακόμη και όταν δεν είναι συνδεδεμένη σε έναν φορτιστή.

Αν κατά την αποθήκευση η ένδειξη της μπαταρίας σβήσει, αυτό σημαίνει πως η μπαταρία άδειασε και η ένδειξη απενεργοποιήθηκε. Φορτίστε πάλι τη συστοιχία μπαταριών το συντομότερο δυνατό.

## Καθάρισμα και περιποίηση

### ⚠ ΚΙΝΔΥΝΟΣ

*Κίνδυνος βραχυκυκλώματος!*

Μην καθαρίζετε τη συσκευή με σωλήνα νερού ή με δέση νερού υψηλής πίεσης.

Κατά τις εργασίες στη συσκευή, απενεργοποιείτε τη συσκευή και αφαιρείτε τη συστοιχία μπαταριών.

### ⚠ ΠΡΟΣΟΧΗ

*Κίνδυνος βλάβης!*

Για το καθάρισμα μην χρησιμοποιείτε ποτέ σκληρά ή καυστικά καθαριστικά υλικά.

## Καθαρισμός του φίλτρου σύνδεσης νερού

Καθαρίζετε τακτικά το φίλτρο της σύνδεσης νερού.

### ΠΡΟΣΟΧΗ

Το φίλτρο δεν πρέπει να υποστεί βλάβη.

→ Αφαιρέστε το σύνδεσμο από τη σύνδεση νερού.

Εικόνα 11

- Αφαιρέστε το φίλτρο με μια επίπεδη τανάλια.
- Καθαρίστε το φίλτρο με τρεχούμενο νερό.
- Τοποθετήστε ξανά το φίλτρο στη σύνδεση νερού.

## Φροντίδα

- Ελέγχετε τακτικά τις επαφές του φορτιστή και του προσαρμογέα μπαταρίας για ρύπανση και καθαρίζετε κατά περίπτωση.
- Φορτίστε κατά διαστήματα τις συστοιχίες μπαταριών που είναι αποθηκευμένες για μεγάλο χρονικό διάστημα.

## Αντιμέτωπιση βλαβών

### ⚠ ΚΙΝΔΥΝΟΣ

Οι εργασίες επισκευής και οι εργασίες σε ηλεκτρικά δομικά εξαρτήματα πρέπει να εκτελούνται αποκλειστικά

από την εξουσιοδοτημένη υπηρεσία εξυπηρέτησης πελατών.

Με τη βοήθεια του παρακάτω πίνακα μπορείτε να αντιμετωπίσετε μόνες/οι σας απλές βλάβες.

Εάν έχετε αμφιβολίες, παρακαλούμε απευθυνθείτε στην εξουσιοδοτημένη υπηρεσία εξυπηρέτησης πελατών.

## Η συσκευή δεν λειτουργεί

- Η συσκευή τίθεται σε λειτουργία με πίεση του μοχλού του πιστολιού ψεκασμού χειρός.
- Αν δεν έχει τοποθετηθεί σωστά η συστοιχία μπαταριών στην υποδοχή, τοποθετήστε την και ασφαλίστε την.
- Αν η συστοιχία μπαταριών υπερθερμανθεί αφήστε την να κρυσώσει.
- Σε περίπτωση που η κατάσταση φόρτισης της συστοιχίας μπαταριών (ένδειξη Display) είναι χαμηλή, φορτίστε την, εφόσον χρειάζεται.
- Αν η συστοιχία μπαταριών ή ο φορτιστής είναι ελαττωματικοί, αντικαταστήστε τους με νέο εξάρτημα.

## Η συσκευή απενεργοποιείται αυτόματα

- Μετά από 2 λεπτά ξηρής λειτουργίας.
- Σε περίπτωση κινδύνου υπερθέρμανσης της συστοιχίας μπαταριών.

### Νέα εκκίνηση:

- Αν χρειάζεται αφήστε την συστοιχία μπαταριών να κρυσώσει.
- Απενεργοποιήστε το μηχάνημα στη θέση „0/OFF“.
- Ενεργοποιήστε το μηχάνημα στο „I/ON“.

## Η συσκευή δεν αναπτύσσει πίεση

- Εξαέρωση της συσκευής: Ενεργοποιήστε τη συσκευή χωρίς να έχετε συνδέσει τον ελαστικό σωλήνα υψηλής πίεσης και περιμένετε (έως 2 λεπτά), μέχρις ότου από τη σύνδεση υψηλής πίεσης σταματήσει να εκρέει νερό με φυσαλίδες. Θέστε τη συσκευή εκτός λειτουργίας και συνδέστε πάλι τον ελαστικό σωλήνα υψηλής πίεσης.
- Ελέγξτε την παροχή νερού.
- Με μια μικρή πέννα, τραβήξτε προς τα έξω το φίλτρο της σύνδεσης νερού και ξεπλύνετε το κάτω από τρεχούμενο νερό.

## Έντονες διακυμάνσεις πίεσης

- Καθαρίστε το ακροφύσιο υψηλής πίεσης: Αφαιρέστε τις ακαθαρσίες από την οπή του ακροφυσίου με μια βελόνα και ξεπλύνετε από την μπροστινή πλευρά με νερό.
- Ελέγξτε την ποσότητα προσαγωγής νερού.

## Το απορροπταντικό δεν αναρροφάται

- Αφαιρέστε το σωλήνα ρίψης από το πιστολέτο. Εργαστείτε μόνον με πιστολέτο χειρός.
- Καθαρίστε το φίλτρο στον ελαστικό σωλήνα απορροπταντικού.
- Ελέγξτε τον ελαστικό σωλήνα αναρρόφησης απορροπταντικού για τυχόν τσακίσματα.

## Το μηχάνημα δεν είναι στεγανό

- Μια διαρροή σταγονιδίων στη συσκευή θεωρείται φυσιολογική για τεχνικούς λόγους. Σε περίπτωση σοβαρής διαρροής, ενημερώστε την εξουσιοδοτημένη υπηρεσία εξυπηρέτησης πελατών.



## Ένδειξη μηνυμάτων σφάλματος

### Σφάλματα κατά τη φόρτιση

**Η οθόνη είναι ενεργοποιημένη, η ενδεικτική λυχνία του φορτιστή ανάβει συνεχώς με πράσινο χρώμα, αλλά η συστοιχία μπαταριών δεν φορτίζεται**

Χαλασμένος φορτιστής. Αντικαταστήστε τον φορτιστή.

**Η ένδειξη σβηστή, η μπαταρία δεν φορτίζει**

Η συστοιχία μπαταριών μάλλον έχει αδειάσει τελείως. Περιμένετε αν μετά από λίγο στην ένδειξη εμφανιστεί η υπολειπόμενη διάρκεια φόρτισης. Αν όχι, η συστοιχία μπαταριών είναι χαλασμένη. Αντικαταστήστε την μπαταρία.

**Η ένδειξη δείχνει το σύμβολο θερμοκρασίας, η μπαταρία δεν φορτίζει**

Θερμοκρασία της συστοιχίας μπαταριών πολύ χαμηλή/υψηλή. Τοποθετήστε τη συστοιχία μπαταριών σε περιβάλλον με μέτριες θερμοκρασίες. Περιμένετε, μέχρι η θερμοκρασία της συστοιχίας μπαταριών να έρθει σε κανονικά επίπεδα.

Η διαδικασία φόρτισης θα αρχίσει τότε αυτόματα.

### Σφάλματα κατά τη λειτουργία

**Στην οθόνη εμφανίζεται το σύμβολο θερμοκρασίας.**

Θερμοκρασία της συστοιχίας μπαταριών πολύ χαμηλή/υψηλή. Τοποθετήστε τη συστοιχία μπαταριών σε περιβάλλον με μέτριες θερμοκρασίες. Περιμένετε, μέχρι η θερμοκρασία της συστοιχίας μπαταριών να έρθει σε κανονικά επίπεδα.

Σε περίπτωση βραχυκυκλώματος η μπαταρία κλειδώνει για 30 δευτερόλεπτα. Αν το βραχυκύκλωμα εμφανίζεται συχνότερα, η μπαταρία θα κλειδώσει μόνιμα. Για να ξεκλειδώσει η μπαταρία συνδέστε την στον φορτιστή.

**Η ένδειξη δείχνει υπολειπόμενο χρόνο λειτουργίας 0, η συσκευή απενεργοποιείται.**

Η συστοιχία μπαταριών έχει αδειάσει. Φορτίστε πάλι τη συστοιχία μπαταριών.

### Σφάλματα κατά την αποθήκευση

**Η ένδειξη δεν δείχνει πλέον υπολειπόμενη χωρητικότητα**

Η συστοιχία μπαταριών έχει αδειάσει. Φορτίστε πάλι τη συστοιχία μπαταριών.

**Η ένδειξη δείχνει υπολειπόμενη χωρητικότητα 70% αν και η μπαταρία μόλις φορτίστηκε.**

Η συστοιχία μπαταριών βρίσκεται σε αυτόματη λειτουργία αποθήκευσης. Αυτή ενεργοποιείται όταν η μπαταρία δεν χρησιμοποιηθεί περισσότερο από 21 ημέρες. Αυτή η λειτουργία προστατεύει τις κυψέλες της μπαταρίας από γρήγορη γήρανση και αυξάνει τη διάρκεια ζωής. Πριν από την επόμενη χρήση φορτίστε πάλι τελείως τη συστοιχία μπαταριών.

### Γενικό σφάλμα

**Η ένδειξη δείχνει ένα σπασμένο σύμβολο μπαταρίας.**

Χαλασμένη μπαταρία και κλειδωμένη για λόγους ασφαλείας. Μην χρησιμοποιείτε άλλο την μπαταρία και παραδώστε την για ανακύκλωση.

## Εξαρτήματα και ανταλλακτικά

Χρησιμοποιείτε μόνο γνήσια παρελκόμενα και ανταλλακτικά τα οποία διασφαλίζουν την ασφαλή και απρόσκοπτη λειτουργία της συσκευής.

### Πρόσθετα εξαρτήματα

- Ταχυφορτιστής και συστοιχία μπαταριών με μεγαλύτερη χωρητικότητα διατίθενται ως ειδικός εξοπλισμός.
- Υπόδειξη:** Η συσκευή λειτουργεί μόνο με συστοιχίες μπαταριών 36 V και δεν είναι συμβατή με συστοιχίες μπαταριών 18 V.

### Οδηγίες για συστοιχία μπαταριών και φορτιστή μπαταρίας

- Μπαταρίες και φορτιστές που δεν περιλαμβάνονται στο συμβατό εύρος ή είναι επιπλέον αναγκαίοι, διατίθενται ως ειδικά παρελκόμενα και μπορούν αντιστοιχίως να αγοραστούν αργότερα.
- Πριν τη χρήση του φορτιστή και της μπαταρίας, ανατρέξτε στο εγχειρίδιο οδηγιών της προς χρήση συσκευής και στις οδηγίες ασφαλείας που εσωκλείονται.
- Επιπλέον πληροφορίες σχετικά με το εγχειρίδιο οδηγιών για το πακέτο μπαταρίας, καθώς και σχετικά με τα παρελκόμενα και τα ανταλλακτικά θα βρείτε στη διεύθυνση [www.kaercher.com](http://www.kaercher.com).

## Εγγύηση

Σε κάθε χώρα ισχύουν οι όροι εγγύησης που εκδόθηκαν από την αρμόδια εταιρία μας προώθησης πωλήσεων. Αναλαμβάνουμε τη δωρεάν αποκατάσταση οποιασδήποτε βλάβης στη συσκευή σας, εφόσον οφείλεται σε αστοχία υλικού ή κατασκευαστικό σφάλμα, εντός της προθεσμίας που ορίζεται στην εγγύηση. Σε περίπτωση που επιθυμείτε να κάνετε χρήση της εγγύησης, παρακαλούμε απευθυνθείτε με την απόδειξη αγοράς στο κατάστημα από το οποίο προμηθευτήκατε τη συσκευή ή στην πλησιέστερη εξουσιοδοτημένη υπηρεσία τεχνικής εξυπηρέτησης πελατών μας.

Διευθύνσεις μπορείτε να βρείτε στην ιστοσελίδα:

[www.kaercher.com/dealersearch](http://www.kaercher.com/dealersearch)

## Τεχνικά χαρακτηριστικά

### Συσκευή

Όνομαστική τάση συσσωρευτή	36 V
Ισχύς	1,1 kW
Βαθμός προστασίας	IPX5
Διάστημα λειτουργίας με τελείως γεμάτη μπαταρία (max)	
– Λειτουργία απορρυπαντικού	29 ελάχ
– Λειτουργία Standard	14 ελάχ
– Λειτουργία Boost	8 ελάχ

### Σύνδεση νερού

Θερμοκρασία προσαγωγής (μέγ.)	40 °C
Πίεση προσαγωγής (μέγ.)	1,2 MPa
Ύψος αναρρόφησης (μέγ.)	0,5 m

### Επίδοσεις

Πίεση λειτουργίας	7,4 MPa
Μέγ. επιτρεπόμενη πίεση	11,0 MPa
Παροχή, νερό	5,5 l/min
Παρεχόμενη ποσότητα, μέγιστη	5,8 l/min
Παροχή, απορρυπαντικό	0,3 l/min
Δύναμη αντεπιστροφής πιστολιού ψεκασμού χειρός	11 N

<b>Διαστάσεις και βάρη</b>	
Βάρος, έτοιμο για λειτουργία με εξαρτήματα	6,9 kg
Διαστάσεις (μ x π x υ)	245 x 303 mm x 629

<b>Μετρούμενες τιμές κατά EN 60335-2-79</b>	
Κραδασμοί στο χέρι/στο βραχίονα	1,3 m/s <sup>2</sup>
Αβεβαιότητα K	0,6 m/s <sup>2</sup>
Επιτρεπόμενη στάθμη ηχητικής ισχύος L <sub>PA</sub>	72 dB(A)
Αβεβαιότητα K <sub>PA</sub>	3 dB(A)
Επιτρεπόμενη στάθμη ηχητικής ισχύος L <sub>WA</sub> + Αβεβαιότητα K <sub>WA</sub>	88 dB(A)

<b>Συστοίχια μπαταριών Battery Power 36/50</b>	
Τύπος συσσωρευτή	Li-Ion
Ονομαστική τάση συσσωρευτή	36 V
Ονομαστική χωρητικότητα (σύμφωνα με το IEC/EN 61690)	4,8 Ah
Ονομαστική χωρητικότητα (σύμφωνα με τα στοιχεία του κατασκευαστή)	5,0 Ah
Ονομαστική ενέργεια (κατά UN 3480)	172,8 Wh
Μέγιστο ρεύμα φόρτισης	7,5 A
Θερμοκρασία λειτουργίας	-20...40 °C
Βάρος	1,5 kg
Διαστάσεις (μ x π x υ)	133 x 88 mm x 117

<b>Βασικός φορτιστής Battery Power 36 V</b>	
Ονομαστική τάση	100...240 V
Συχνότητα	50-60 Hz
Κατανάλωση ρεύματος	0,3 A
Κατηγορία προστασίας	II □
Ονομαστική τάση συσσωρευτή	36 V
Μέγιστο ρεύμα φόρτισης	0,5 A
Διάρκεια φόρτισης άδειου συσσωρευτή	Battery Power 36/50
- Διάρκεια φόρτισης 80%, περίπου	440 ελάχ 565 ελάχ
- Διάρκεια φόρτισης 100%, περίπου	
Βάρος (χωρίς συσσωρευτή)	0,16 kg

Με την επιφύλαξη τεχνικών αλλαγών.

## Δήλωση Συμμόρφωσης των ΕΕ

Δια της παρούσης δηλώνουμε ότι το μηχάνημα που χαρακτηρίζεται παρακάτω, με βάση τη σχεδίαση και την κατασκευή του, υπό τη μορφή που διατίθεται στην αγορά, πληροί στις σχετικές βασικές απαιτήσεις ασφαλείας και υγιεινής των οδηγίων της ΕΕ. Η παρούσα δήλωση παύει να ισχύει σε περίπτωση τροποποιήσεων του μηχανήματος χωρίς προηγούμενη συνεννόηση μαζί μας.

**Προϊόν:** Σύστημα καθαρισμού υψηλής πίεσης

**Τύπος:**

1.117-200 | 1.117-2xx

**Σχετικές οδηγίες των ΕΕ**

2006/42/EK (+2009/127/EK)

2014/30/EE

2011/65/EE

2000/14/EK

**Εφαρμοσθέντα εναρμονισμένα πρότυπα**

EN 60335-1	EN 60335-1
-	EN 60335-2-29
EN 60335-2-79	EN 60335-2-79
EN 62233: 2008	EN 62233: 2008
EN 55014-1:2017	EN 55014-1:2017
EN 55014-2: 2015	EN 55014-2: 2015
-	EN 61000-3-2: 2014
-	EN 61000-3-3: 2013
EN 50581	EN 50581

**Εφαρμοσθείσα διαδικασία συμμόρφωσης**

2000/14/EK: Παράρτημα V

**στάθμη ηχητικής πίεσης dB(A)**

Μετρημένη:	85
Εγγυημένη:	88

Οι υπογράφωντες ενεργούν κατ' εντολή και με πληρεξούσιο από το διοικητικό συμβούλιο.

  
H. Jenner

Chairman of the Board of Management

  
S. Reiser

Director Regulatory Affairs & Certification

Υπεύθυνος εγγράφων τεκμηρίωσης:  
S. Reiser

Alfred Kärcher SE & Co. KG  
Alfred-Kärcher-Straße 28-40  
71364 Winnenden (Germany)  
Tel.: +49 7195 14-0  
Fax: +49 7195 14-2212

Winnenden, 2018/10/01

## İçindekiler

Güvenlik uyarıları . . . . .	TR 5
Kurallara uygun kullanım . . . . .	TR 10
Çevre koruma . . . . .	TR 10
Teslimat kapsamı . . . . .	TR 10
Cihaz tanımı . . . . .	TR 10
Montaj . . . . .	TR 10
Akü paketi . . . . .	TR 11
İşletime alma . . . . .	TR 11
Çalıştırma . . . . .	TR 12
Taşıma . . . . .	TR 12
Depolama . . . . .	TR 12
Temizlik ve bakım . . . . .	TR 13
Arızalarda yardım . . . . .	TR 13
Aksesuarlar ve yedek parçalar . . . . .	TR 14
Garanti . . . . .	TR 14
Teknik Bilgiler . . . . .	TR 15
AB uygunluk bildirisi . . . . .	TR 15

## Güvenlik uyarıları



*Cihazın ilk kullanımından önce bu orijinal kullanma kılavuzunu okuyun, bu kılavuza göre davranın ve daha sonra kullanım veya cihazın sonraki sahiplerine vermek için bu kılavuzu saklayın.*

*Kullanım kılavuzundaki uyarıların yanında yerel yönetimin belirlediği güvenlik ve kaza önleme talimatları dikkate alınmalıdır.*

*Cihazın üzerindeki uyarı ve bilgi tabelaları tehlikesiz kullanım için önemli bilgiler verir.*

## Tehlike kademeleri

### ⚠ **TEHLİKE**

*Ağır bedensel yaralanmalar ya da ölüme neden olan direkt bir tehlikeye yönelik uyarı.*

### ⚠ **UYARI**

*Ağır bedensel yaralanmalar ya da ölüme neden olabilecek olası tehlikeli bir duruma yönelik uyarı.*

### ⚠ **TEDBİR**

*Hafif yaralanmalara neden olabilecek olası tehlikeli bir duruma yönelik uyarı.*

### **DIKKAT**

*Maddi hasarlara neden olabilecek olası tehlikeli bir duruma yönelik uyarı.*

## Güvenli kullanım

### ⚠ **TEHLİKE**

- Kullanıcı, cihazı talimatlara uygun olarak kullanmak zorundadır. Yerel koşulları dikkate almalı ve çalışma esnasında çevredeki kişilere dikkat etmelidir.
- Yüksek basınç hortumu, el püskürme tabancası ve güvenlik tertibatları gibi önemli bileşenleri her çalışmadan önce hasar açısından kontrol edin. Hasarlı bileşenleri zaman kaybetmeden değiştirin. Cihazı hasarlı bileşenlerle çalıştırmayın.

- Yüksek basınçlı tazyik, düzgün kullanılmadığı zaman tehlikeli olabilir. Tazyik kişilere, hayvanlara, etkin elektrik donanımına veya cihazın kendisine doğru tutulmamalıdır.
- Yüksek basınçlı tazyiki başka yerlere veya elbise veya ayakkabıyı temizlemek için kendinize doğru tutmayın.
- Aracın lastikleri/lastik supaplar yüksek basınçlı tazyik sonucunda zarar görebilir ve patlayabilir. Buradaki ilk belirti, lastikte meydana gelen bir renk değişimidir. Hasar görmüş araç lastikleri/lastik supapları hayati tehlike taşımaktadır. Temizlik sırasında en az 30 cm tazyik mesafesi bırakın!

#### △ **UYARI**

- Kapsama alanı içinde başka kişiler varken, bu kişilerin koruyucu giysi giymemesi durumunda cihazı kullanmayın.
- Cihaz çocuklar veya eğitimsiz kişiler tarafından kullanılmalıdır.
- Bu cihaz, güvenlikten sorumlu bir kişinin gözetimi altında veya cihazın nasıl kullanılacağı gerektiği konusunda ve bu kullanım neticesinde ortaya çıkan tehlikeler hakkında talimatlar almış olmayan kısıtlı fiziksel, duyuşsal ya da ruhsal yeteneklere sahip, deneyimi ve/veya bilgisi az olan kişiler tarafından kullanım için üretilmemiştir.

- Çocuklar cihazla oynamamalıdır.
- Cihazla oynamamalarını sağlamak için çocuklar gözetim altında tutulmalıdır.

#### △ **TEDBİR**

- Cihazla veya cihazdaki tüm çalışmalardan önce, cihazın devrilmesi nedeniyle kazaları ya da hasarları önlemek için devrilme emniyetinin sağlanmış olduğundan emin olun.
- Yüksek basınç memesinden çıkan tazyik sonucunda el püskürtme tabancasında tepme kuvveti etkisi oluşur. Güvenli duruş sağlayın, el tabancasını ve püskürtme borusunu sıkı tutun.
- Cihaz çalışır durumdayken cihazı hiçbir zaman gözetimsiz durumda bırakmayın.

#### **DIKKAT**

- Uzun çalışma molalarında cihazı ana şalterden kapatın.
- Cihaz, 0 °C nin altındaki sıcaklıklarda çalıştırılmamalıdır.

## **Diğer tehlikeler**

### **⚠ TEHLİKE**

- *Patlama tehlikesi olan bölgelerde cihazın çalıştırılması yasaktır.*
- *Sağlığa zarar verebilecek maddeler (örn. asbest) içeren nesnelere püskürtmeyin.*
- *Yanıcı sıvılar püskürtmeyin.*
- *Asla çözücü madde içerikli sıvılar veya inceltici asitler ve çözücü maddeleri emdirmeyin! Bunlar arasında örn. benzin, tiner veya sıcak yağ bulunmaktadır. Püskürtme tozu yüksek oranda yanıcı, patlayıcı ve zehirlidir. Cihazda kullanılan malzemelere yapıştıkları için aseton, inceltilmiş asitler ve çözücü maddeler kullanmayın.*
- *Ambalaj folyolarını çocuklardan uzak tutun, boğulma tehlikesi bulunmaktadır!*

### **⚠ UYARI**

- *Geçerli yönetmeliklere göre, cihaz, içme suyu şebekesinde sistem ayırıcısı olmadan çalıştırılmamalıdır. Yüksek basınçlı temizleyicinin çalıştırılacağı konut su sistemi bağlantısının EN 12729 Tip BA'ya göre bir sistem ayırıcısıyla donatılmış olduğundan emin olun.*
- *Bir sistem ayırıcısından akan su, artık içme suyu olarak sınıflandırılmaz.*
- *Yüksek basınç hortumları, armatürler ve kavramalar cihazın güvenliği için önemlidir.*

*Sadece üretici tarafından önerilen yüksek basınç hortumları, armatürleri ve kavramaları kullanın.*

- *Besleme veya yüksek basınç hortumunun ayrılması sırasında, çalışmanın ardından bağlantılardan sıcak su çıkabilir.*

### **⚠ TEDBİR**

- *Kazaları veya yaralanmaları önlemek için, depolama yerinin seçilmesi ve taşıma sırasında cihazın ağırlığına dikkat edin (bkz. Teknik bilgiler).*

## **Temizlik maddesi ile çalışma**

### **⚠ UYARI**

- *Bu cihaz, üretici tarafından gönderilen veya önerilen temizlik maddesinin kullanılması için geliştirilmiştir. Diğer temizlik maddelerin veya kimyasal maddelerin kullanılması cihazın güvenliğini olumsuz yönde etkileyebilir.*
- *Temizlik maddelerinin hatalı kullanılması, ağır yaralanmalara veya zehirlenmelere neden olabilir.*
- *Temizlik maddelerini çocukların ulaşamayacağı şekilde saklayın.*

## Güvenlik tertibatları

### △ **TEDBİR**

Güvenlik tertibatları kullanıcıyı korur ve değiştirilmemelidir veya herhangi bir işlem yapılmamalıdır.

### **Cihaz şalteri**

Cihaz şalteri cihazın istenmeden çalıştırılmasını önler.

### **El püskürtme tabancasının kilidi**

Kilit, el püskürtme tabancasının kolunu bloke eder ve cihazın farkında olmadan çalıştırılmasını önler.

### **Otomatik durdurma fonksiyonu**

El püskürtme tabancasının kolu bırakılırsa bir basınç şalteri pompayı kapatır, yüksek basınçlı tazyik durdurulur. Kol çekilirse, pompa tekrar açılır.

### **Kuru çalışma koruması**

Cihaz, yüksek basınç pompasının hasar görmesini önlemek için 2 dakika kuru çalışmanın ardından otomatik olarak kapanır.

## Kişisel koruma donanımı

### △ **TEDBİR**

- Geri sıçrayabilecek su veya kirden korunmak için uygun koruyucu elbise ve koruyucu gözlük takın.
- Yüksek basınçlı temizleyicilerin kullanılması sırasında aerosoller oluşabilir. Aerosollerin solunması, sağlık sorunlarına neden olabilir.
  - Uygulamaya bağlı olarak, yüksek basınçlı temizlik için, sulu aerosollerin dışarı atılmasını ciddi oranda azaltan ve komple yalıtımlı memeler (örn. yüzey temizleyiciler) kullanılabilir.
  - Bu tür bir yalıtım kullanılması tüm uygulamalarda mümkün değildir.
  - Komple yalıtımlı bir memenin kullanılması mümkün değilse, temizlenecek ortama bağlı olarak FFP 2 veya eşdeğer sınıfta bir solunu koruma maskesi kullanılmalıdır.

## Cihazdaki semboller



Yüksek basınçlı tazyikli insanlara, hayvanlara, elektrikli aletlere ve makinenin kendisine doğru tutmayın. Cihazı donmaya karşı koruyun.



Cihaz, açık içme suyu şebekelerine direkt olarak bağlanmamalıdır.

## Şarj cihazı ile ilgili güvenlik bilgileri

### ⚠ **TEHLIKE**

- Güç adaptörünü, bağlantı kablosunu, akü adaptörünü ve akü paketini her kullanımdan önce hasar bakımından kontrol edin. Hasarlı cihazları kullanmayın veya değiştirmeyin.
- Şarj aletini açmayın. Hasar veya arıza durumunda şarj aleti değiştirilmelidir.
- Şarj cihazını patlama tehlikesi bulunan ortamlarda çalıştırmayın.
- Ellerinizi ıslak veya nemliyken fişi ve prizi kesinlikle tutmayın.
- Şarj cihazını kirli ve ıslak durumda kullanmayın.
- Pilleri şarj etmeyin (birincil hücreli); patlama tehlikesi.

### ⚠ **TEDBİR**

- Şebeke gerilimi, şarj cihazının tip etiketinde belirtilen gerilimle aynı olmalıdır.
- Şarj cihazını, sadece izin verilen akü gruplarının şarj edilmesi için kullanın.
- Akü paketleri sadece birlikte teslim edilen orijinal şarj cihazı veya KÄRCHER tarafından onaylanmış şarj cihazı ile şarj edilmelidir.

### **DIKKAT**

- Şarj aletini bağlantı kablosunda taşımayın.
- Bağlantı kablosunu sıcaktan, keskin kenarlardan, yağdan

ve hareketli parçalardan uzak tutun.

- Güç adaptörünün üzerini kapatmayın.
- Çoklu prizli uzatma kablolarından ve birden fazla cihazın aynı anda çalıştırılmasından kaçının.
- Hasar görmesini önlemek için bağlantı kablosunu güç adaptörünün veya akü adaptörünün etrafına sarmayın.

## Şarj cihazı üzerindeki semboller



Şarj cihazını ıslanmaya karşı koruyun ve kuru şekilde depolayın. Cihaz, sadece odalarda kullanım için uygundur; cihazı yağmura maruz bırakmayın.



Şarj aletinin 1 amperlik dahili bir sigortası vardır.



Şarj aletinin koruma sınıfı II gerekliliklerini yerine getirmektedir.

## Akü paketi güvenlik bilgisi

**Akü paketi ile birlikte verilen güvenlik talimatlarını mutlaka okuyun ve kullanırken bunları dikkate alın!**



## Kurallara uygun kullanım

Bu yüksek tazyikli temizleyiciyi sadece evinizde şu amaçlar için kullanın.

- makineleri, araçları, inşaat malzemesini, aletleri, bina cephesini, terasları, bahçe malzemeleri v.s. yüksek tazyikle temizlemek (gerektiğinde temizlik maddesi katkısı kullanarak).
- KÄRCHER firmasının onayladığı aksesuar parçaları, yedek parçalar ve temizlik maddeleri de dahildir. Temizlik maddelerinin ekinde yer alan uyarıları dikkate alın.

## Çevre koruma



Eski cihazlarda, yeniden değerlendirme işlemine tabi tutulması gereken değerli geri dönüşüm malzemeleri bulunmaktadır. Piller ve şarjlı piller çevreye yayılmaması gereken, zararlı maddeler içerir. Eski cihazları ve pilleri ya da şarjlı pilleri çevreye uyumlu şekilde tasfiye edin.

Elektrikli ve elektronik cihazlar genellikle, yanlış kullanıldıklarında veya yanlış şekilde tasfiye edildiklerinde insan sağlığı ve çevre için tehlikeli olabilecek bileşenler içerir. Cihazın kurallara uygun şekilde işletilmesi için bu bileşenlerin bulunması gereklidir. Bu simge ile işaretlenmiş cihazlar evsel çöpler ile birlikte tasfiye edilmemelidir.



Ambalaj malzemeleri geri dönüştürülebilir. Lütfen ambalajları çevreye zarar vermeden tasfiye edin.



Örneğin motorların yıkanması, zeminin yıkanması gibi yağ içerikli atık suyun oluştuğu temizlik çalışmaları sadece yıkama yerlerinde yağ seperatörüyle yapılmalıdır.



Temizlik maddeleriyle yapılacak çalışmalar sadece, pis su kanalizasyonuna bağlantısı olan sıvı geçirmez yüzeylerde gerçekleştirilmelidir. Temizlik maddesinin suya ve toprağa karışmasını önleyin.

### İçindekiler hakkında uyarılar (REACH)

İçindekiler hakkında ayrıntılı bilgileri bulabileceğiniz adres:

[www.kaercher.com/REACH](http://www.kaercher.com/REACH)

## Teslimat kapsamı

Cihazınızın teslimat kapsamı ambalajı üzerinde gösterilmiştir. Ambalaj açıldığında içindeki parçalarda eksiklik olup olmadığını kontrol ediniz.

Aksesuarların eksik olması durumunda ya da nakliye hasarlarında yetkili satıcınızı bilgilendirin.

## Cihaz tanımı

Bu kullanım kılavuzunda maksimum donanım açıklanmaktadır. Modele bağlı olarak teslimat kapsamında farklı olabilir (Bkz. Ambalaj).

### Şekiller Bkz. Katlanır sayfa 3

- 1 Tip levhası
- 2 Yüksek basınç bağlantısı
- 3 Cihaz şalteri „0/OFF“ / „1/ON“
- 4 Akü paketinin kilidini açma
- 5 Akü bölmesi
- 6 Taşıma kolu
- 7 Yüksek basınç tabancasını saklama parçası
- 8 Püskürtme borusunun saklama parçası
- 9 Temizlik maddesi emme hortumu (filtreli)
- 10 Su bağlantısının bağlantı parçası
- 11 Entegre süzgeçli su bağlantısı
- 12 Yüksek basınç tabancası
- 13 Yüksek basınç tabancası ekranı
- MIX / STANDARD / BOOST
- 14 El püskürtme tabancasının kilidi
- 15 Yüksek basınç hortumunu el püskürtme tabancasından ayırma tuşu
- 16 Yüksek basınç hortumu
- 17 Kir frezeli püskürtme borusu
- Çalışma modu: BOOST
- İnatçı kirler için (kısa akü çalışma süresi)
- 18 1 kademeli memeli püskürtme borusu
- Çalışma modu: STANDARD
- Normal temizleme görevleri için (uzun akü çalışma süresi)

### \* İsteğe bağlı

#### 19 Standart Battery Power 36 V şarj aleti

- A Şarj kontak yerleri
- B Akü adaptörü
- C Bağlantı kablosu
- D Güç adaptörü

#### 20 Battery Power 36/50 akü paketi

- A Akü paketi ekranı
- B Kontaklar
- C Tip levhası
- D Tutucu

### \*\* Ek olarak gereklidir

- 21 Piyasada bulunan bir kavramaya sahip, kumaş takviyeli su hortumu.
  - Çap minimum 1/2 inç (13 mm)
  - Uzunluk minimum 7,5 m
- 22 KÄRCHER vakum hortumu SH 5 (Sipariş no. 2.643-100.0)

## Montaj

Cihazla birlikte gelen gevşek parçaları işleme almadan önce yerine takın.

### Şekiller Bkz. Katlanır sayfa 4

Şekil **A**

→ Taşıma kolunu sabitleyin.

Şekil **B**

→ Gönderilen kavrama parçasını cihazın su girişine takın.

## Akü paketi





Cihazın işletimi için Battery Power 36/50 akü paketi veya Battery Power + 36/75 ve KÄRCHER 36 V - platformundan bir şarj aleti gereklidir.

Uyarı: Battery Power 36/25 akü paketi kullanılamaz.

### Akü paketi ekranı

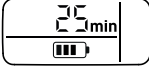
Akü paketi, şarj durumu, şarj işlemin ilerlemesi ve kalan çalışma süresi ile ilgili devamlı bilgi sağlayan bir ekran ile donatılmıştır. Buna ek olarak, oluşabilecek hata mesajları görüntülenir. Kullanılan cihaza bağlı olarak, akü paketi takıldığında gösterge dönebilir.

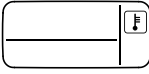
Uyarı: Yeni akü paketleri önceden kısmen şarj edilmiştir ve ilk kullanımdan önce tamamen şarj edilmelidir. İlk şarj işlemi sırasında ekran etkinleşir.

Gösterge	Anlamı
	Akü paketinin kullanılmadığı zaman şarj durumu.
	Akü paketinin kullanıldığı zaman kalan çalışma süresi.
<b>Akünün şarj edilmesi</b>	
	Akü paketinin şarj edilirken kalan şarj süresi.
	Akü paketi tamamen şarj edilmiş durumdadır.
<b>Hata göstergesi</b>	
	Akü paketi sıcaklığı izin verilen değerlerin dışındadır veya kısa devre nedeniyle bloke edilmiştir (bkz. Arızalarda yardım).
	Akü paketi arızalı ve güvenlik nedeniyle şarj süresini dakika cinsinden gösterir. Akü paketini kullanmayın ve yönetmeliğe uygun şekilde tasfiye edin.

### Akü paketinin şarj edilmesi

#### ⚠ TEDBİR

Patlayan akü nedeniyle yaralanma tehlikesi, hasar tehlikesi! Akü paketleri yalnızca uygun şarj aletleri ile şarj edilebilir.

#### Şekil C

- Akü paketini, şarj aletinin akü adaptörüne takın.
- Güç adaptörünü prize takın.
- Şarj işlemi otomatik olarak başlar.
- Akü paketinin ekranı, şarj işlemi sırasında kalan şarj süresini dakika cinsinden gösterir.
- Akü paketinin ekranı %100 gösterdiğinde şarj işlemi tamamlanmıştır.

Uyarı: Akü paketi şarj aletinde bulunurken ekran herhangi bir şey göstermiyorsa, akü kapasitesi tükenmiş veya çok düşüktür. Akü paketi yeteri kadar şarj olduğun-

da, ekran kalan şarj seviyesini gösterir. Uzun bir süre sonra bile bir gösterge gözükmez ise, akü paketinde arıza bulunmaktadır ve değiştirilmesi gerekir.

→ Şarj işlemi bitince, akü adaptörünü akü paketinden çıkarın.

→ Güç adaptörünü prizden çekin.

#### Uyarılar:

- Şarj seviyesi göstergesinin düzgün çalışabilmesi için akü paketi ilk kullanımda cihaz kapanıncaya kadardeşarj olmalıdır.
- Yeni akü paketleri yaklaşık 5 şarj vedeşarj döngüsünden sonra tam kapasiteye ulaşır.
- Uzun süre kullanılmayan akü paketlerini kullanımdan önce şarj edin.
- 0 °C'nin altındaki sıcaklıklarda akü paketinin performansı düşer.
- 20 °C'nin üzerindeki sıcaklıklarda uzun süreli depolama, bir akü paketinin kapasitesini düşürebilir.

### İşletime alma

#### DIKKAT

Cihazı ve akü paketini doğrudan güneşin altına koymayın.

→ Cihazı düz bir yüzeye koyun.

#### Şekil D

→ Yüksek basınç hortumunu cihazın yüksek basınç bağlantısına bağlayın.

#### Şekil E

→ Duyulur şekilde kilitlenene kadar yüksek basınç hortumunu el püskürtme tabancasına sokun.

**Not:** Bağlantı nipelinin doğru hizada olmasına dikkat edin.

→ Yüksek basınç hortumundan çekerek bağlantının güvenli olup olmadığını kontrol edin.

### Akü paketinin yerleştirilmesi

#### ⚠ TEDBİR

Yaralanma ve hasar tehlikesi! Akü paketinin doğru şekilde yerine oturmasına dikkat edin.

#### Şekil F

→ Şarj edilmiş akü paketini cihazın yuvasına itin.

### Su beslemesi

Bağlantı değerleri için Bkz. Tip levhası/Teknik bilgiler. Su besleme işletmesinin talimatlarını dikkate alın.

#### DIKKAT

Sudaki kirlenmeler yüksek basınç pompası ve aksesuarlara zarar verebilir. Korumak için, KÄRCHER su filtresinin (özel aksesuar, sipariş numarası 4.730-059) kullanılması önerilir.

### Su boru hattından su beslemesi

#### DIKKAT

Aquastop bulunan metal hortum kavramaları pompanın zarar görmesine neden olabilir! Lütfen plastik hortum kavraması veya KÄRCHER piring hortum kavraması kullanın.

- Su besleme hortumunu su bağlantısındaki kavramaya takın.
- Su hortumunu su beslemesine bağlayın.
- Su musluğunu tamamen açın.

### Açık kaplardan su emilmesi

Bu yüksek basınç temizleyicisi, KÄRCHER emme hortumu SH 5 ile birlikte örn. yağmur fıçılardan veya göletlerden üst yüzey sularını emmek için uygundur (maksimum emme yüksekliği için bkz. teknik veriler).

→ Süpürme hortumunu cihazın su bağlantısına vidalayın ve su kaynağının içine (Örn; yağmur çukuru) asın.

## Cihazı havalandırın

- Cihazı açın "I/ON".
- El püskürtme tabancasının kolundaki kilidi açın.
- Kolu çekin, cihaz çalışır.
- Su kabarcıksız şekilde el püskürtme tabancasından çıkana kadar cihazı çalıştırın (en fazla 2 dakika).
- El püskürtme tabancasının kolundaki kilidi bırakın.
- El püskürtme tabancasının kolunu kilitleyin.

## Çalıştırma

**Uyarı:** Cihaz, 2 dakika kuru çalışmanın ardından otomatik olarak kapanır. Yeniden başlatma ile ilgili bilgiler için bkz. Bölüm "Arıza durumunda yardım".

## Yüksek basınçla çalışma

### ⚠ **TEDBİR**

*Hasar oluşumunu önlemek için, boyalı üst yüzeyleri temizlerken minimum 30 cm püskürtme mesafesine uyulmalıdır*

### **DIKKAT**

*Araç lastikleri, cila veya ahşap gibi hassas yüzeyleri kir frezesiyle temizleyin, hasar tehlikesi.*

### Şekil **G**

- Püskürtme borusunu el püskürtme tabancasına takın ve 90° döndürerek sabitleyin.
- Cihazı açın "I/ON".
- El püskürtme tabancasının kolundaki kilidi açın.
- Kolu çekin, cihaz çalışır.  
Çalışma modu, yüksek basınç tabancasının ekranında gösterilir.

**Uyarı:** Akü paketi, uyanmak için biraz zamana ihtiyaç duyar, maks. 4 saniye sonra cihaz başlar.

**Uyarı:** İşletim sırasında akü paketinin ekranında kalan çalışma süresi gösterilir.

## Temizlik maddesiyle çalışma

**Not:** Temizlik maddesi, sadece alçak basınçta karıştırılabilir.

### ⚠ **TEHLİKE**

*Temizlik maddelerinin kullanılması sırasında, başta kişisel koruyucu donanım olmak üzere temizlik maddesi üreticisinin güvenlik bilgi formuna dikkat edilmelidir.*

- Temizlik maddesi emme hortumunu istediğiniz uzunlukta muhafazadan çekin.
- Temizlik maddesi emme hortumunu temizlik maddesi çözeltisi dolu bir kaba asın.
- Püskürtme borusunu el tabancasından ayırın. Sadece el püskürtme tabancası ile çalışın.  
Çalışma modu: MIX  
**Not:** Bunun sonucunda, çalışma sırasında temizlik maddesi çözeltisi püskürtülen suya karıştırılır.

## Önerilen temizlik yöntemleri

- Temizlik maddesini ekonomik bir şekilde üst yüzeye sıkın ve etkili olmasını (kurutmayın) sağlayın.
- Çözülen kiri yüksek basınç huzmesiyle yıkayın.

## Çalışmaya ara verme

- El püskürtme tabancasının kolundaki kilidi bırakın.  
**Not:** Kol tekrar bırakılırsa, cihaz tekrar kapanır.  
Yüksek basınç sistemde kalır.
- El püskürtme tabancasının kolunu kilitleyin.
- Uzun çalışma molalarında (5 dakikanın üstünde) ek olarak cihazı kapatın "0/OFF".

## Çalışmanın tamamlanması

### ⚠ **TEDBİR**

*Sistemde basınç yoksa, yüksek basınç hortumunu sadece el püskürtme tabancası ya da cihazdan ayırın.*

- Temizlik maddesiyle çalışmadan sonra: Cihazı yakl. 1 dakika yıkama için çalıştırın.
- El püskürtme tabancasının kolundaki kilidi bırakın.
- Cihazı kapatın "0/OFF".
- Musluğu kapatın.
- Mevcut sistem basıncını azaltmak için yüksek basınç tabancasının kolunu bastırın.
- El püskürtme tabancasının kolunu kilitleyin.
- Cihazı su beslemesinden ayırın.

## Akü paketinin çıkarılması

Çalışmadan sonra akü paketi şarj cihazından alın.

### Şekil **H**

- Kilit açma sistemini aşağıya bastırın.
- Akü paketini öne doğru çekin.
- Çalışma sona erdiğinde akü paketini şarj edin.

**Uyarı:** Kullandıktan sonra kısmen boşaltılmış akü paketlerini de şarj edin.

## Taşıma

### ⚠ **TEDBİR**

*Yaralanma ve hasar tehlikesi!*

*Taşıma sırasında cihazın ağırlığına dikkat edin.*

## Elle taşıma

- Cihazı taşıma kolundan yukarı kaldırın ve taşıyın.

## Araçlarda taşıma

- Cihazı kaymaya ve devrilmeye karşı emniyete alın.

## Akü paketi

Lityum iyon akü, tehlikeli madde taşıma yönetmeliklerinin gerekliliklerine uygundur ve başka yükümlülükler olmadan kamuya açık yollarda taşınabilir.

Üçüncü şahıslar tarafından (taşıma şirketi) yapılan gönderimde ambalaj ve işaretleme ile ilgili gerekliliklere özellikle uyulmalıdır.

Aküyü yalnızca muhafazasında hasar yoksa gönderin. Açıkta olan kontakları bant yapııştırarak kapatın ve aküyü sıkıca ve güvenli şekilde paketleyin. Paket içinde hareket etmemelidir.

Lütfen ulusal yönetmelikleri de dikkate alın.

## Depolama

### ⚠ **TEDBİR**

*Yaralanma ve hasar tehlikesi!*

*Depolama sırasında cihazın ağırlığına dikkat edin.*

## Cihazın saklanması

- Cihazı düz bir yüzeye bırakın.
- Püskürtme borusunu el püskürtme tabancasından ayırın.
- Püskürtme borusunu, püskürtme borusunun saklama bölümüne oturtun.
- El püskürtme tabancasındaki ayırma tuşuna basın ve yüksek basınç hortumunu el püskürtme tabancasından çekin.
- El püskürtme tabancasını el püskürtme tabancasının saklama parçasına takın.
- Yüksek basınç hortumunun hızlı bağlantısının gövdesini ok yönünde bastırın ve yüksek basınç hortumunu dışarı çekin.

→ Yüksek basınç hortumunu cihazda depolayın. Örn. kış aylarında olduğu gibi uzun süreli depolamadan önce, bakım bölümündeki uyarılara dikkat edin.

### Antifriz koruma

#### DIKKAT

*Tam olarak boşaltılmamış cihazlar ve aksesuarlar donma nedeniyle tahrip olabilir. Cihazı ve aksesuarlarını tamamen boşaltın ve donmaya karşı koruyun.*

Hasarları önlemek için:

- Cihazdaki suyun komple boşaltılması: Yüksek basınç hortumu ve su besleme bağı değİlken cihazı çalıştırın (maksimum 1 dakika) ve yüksek basınç bağlantısından su çıkmayana kadar bekleyin. Cihazı kapatın.
- Cihazı komple aksesuarları ile birlikte donyama karşı korunmuş bir bölümde saklayın.

### Akü paketi

#### DIKKAT

*Hasar tehlikesi! Akü paketlerini sadece düşük nemli odalarda ve 20 °C altında depolayın.*

Bu cihaz sadece iç mekanlarda depolanmalıdır.

Akü paketi, bir şarj aletine bağılı olmaksızın ekrandaki mevcut şarj durumunu gösterir.

Depolama sırasında akü paketi ekranı sönerse, pil kapasitesi tükenmiş ve ekran kapanmıştır. Lütfen, akü paketini mümkün olan en kısa sürede şarj edin.

### Temizlik ve bakım

#### ⚠ TEHLİKE

*Kısa devre tehlikesi!*

*Cihazı, hortumla veya yüksek basınçlı suyla temizlemeyin.*

*Cihaz üzerinde çalışırken cihazı kapatın ve akü paketini çıkartın.*

#### ⚠ DIKKAT

*Hasar görme tehlikesi!*

*Temizlik için aşındırıcı veya agresif temizlik maddeleri kullanmayın.*

### Su bağlantısındaki süzgecin temizlenmesi

Su bağlantısındaki süzgeci düzenli olarak temizleyin.

#### DIKKAT

*Süzgeç zarar görmemelidir.*

→ Kavramayı su bağlantısından çıkartın.

Şekil 11

- Süzgeci bir düz penseyle dışarı çekin.
- Süzgeci akar su altında temizleyin.
- Süzgeci su bağlantısına takın.

### Temizlik

- Düzenli olarak şarj kontaklarını ve akü adaptörünü kontrol edin ve gerekirse temizleyin.
- Uzun süre depoda kalan akü paketlerine ara şarj işlemi yapın.

## Arızalarda yardım

#### ⚠ TEHLİKE

*Elektrikli parçalardaki onarım çalışmaları ve diğer çalışmalar sadece yetkili müşteri hizmetleri tarafından yapılmalıdır.*

Küçük arızalar aşağıdaki genel bakışın yardımıyla kendiniz giderebilirsiniz.

Şüphelenmez durumda, yetkili müşteri hizmetlerine başvurun.

### Cihaz çalışmıyor

- El püskürtme tabancasının kolunu bastırın, cihaz çalışır.
- Akü paketi, akü tutucusunun içine iyice yerleşmemiştir, akü paketini akü tutucusunun içine itirin ve yerleştirin.
- Akü paketi aşırı ısınmış, akü paketini soğumaya bırakın.
- Akü paketinin şarj durumu (ekrana bakın) çok düşük, gerekirse aküyü şarj edin.
- Akü paketi veya şarj aleti arızalı, akü paketini veya şarj aletini yenileyin.

### Cihaz kendi kendine kapanıyor

- 2 dakika kuru çalışmanın ardından.
- Akü paketinde aşırı ısınma tehlikesi varsa.

#### Yeniden başlatma:

- Gerekirse akü paketini soğumaya bırakın.
- Cihazı kapatın "0/OFF".
- Cihazı açın "I/ON".

### Cihaz basınca gelmiyor

- Cihazdaki havanın boşaltılması: Yüksek basınç hortumu bağlanmadan cihazı açın ve su kabarcıksız bir şekilde yüksek basınç bağlantısından dışarı çıkana kadar (maksimum 2 dakika) bekleyin. Cihazı kapatın ve yüksek basınç hortumunu tekrar bağlayın.
- Su beslemesini kontrol edin.
- Su bağlantısındaki süzgeci düz bir penseyle dışarı çıkartın ve suyun altında temizleyin.

### Güçlü basınç dalgalanmaları

- Yüksek basınç memesinin temizlenmesi: Meme deliğindeki kirleri bir iğneyle çıkartın ve suyla öne doğru yıkayın.
- Su besleme miktarını kontrol edin.

### Temizlik maddesi emilmiyor

- Püskürtme borusunu el tabancasından ayırın. Sadece el püskürtme tabancası ile çalışın.
- Temizlik maddesi emme hortumundaki filtreyi temizleyin.
- Temizlik maddesi emme hortumunda bükülme yerleri olup olmadığını kontrol edin.

### Cihaz sızdırıyor

- Cihazda dalma şeklinde bir sızıntı olması teknik olarak normaldir. Ağır sızıntılarda yetkili müşteri hizmetini çağırın.

## Hata mesajları ekranı

### Şarj işlemi sırasında hata

**Ekran açık, şarj cihazında bulunan kontrol lambası sürekli olarak yeşil yanmakta, fakat akü paketi şarj olmamakta**

Şarj aleti arızalı. Şarj aletini değiştirin.

### Ekran kapalı, akü paketi şarj olmamakta

Akü paketi tamamen deşarj olmuş olabilir. Ekranın bir süre sonra kalan şarj süresini gösterip göstermediğini bekleyin. Göstermiyorsa akü paketi arızalı demektir. Akü paketini değiştirin.

### Ekran sıcaklık sembolünü göstermekte, akü paketi şarj olmamakta

Akü paketi sıcaklığı çok düşük / yüksek. Akü paketini ılımlı bir sıcaklığa sahip bir ortama getirin. Akü paketi sıcaklığının normalleşmesini bekleyin. Şarj işlemi otomatik olarak başlar.

### İşletim sırasında hata

#### Ekran sıcaklık sembolü gösterilir

Akü paketi sıcaklığı çok düşük / yüksek. Akü paketini ılımlı bir sıcaklığa sahip bir ortama getirin. Akü paketi sıcaklığının normalleşmesini bekleyin.

Kısa devre olması durumunda, akü paketi 30 saniyelik bir süre bloke edilir. Kısa devre daha sık meydana gelmesi durumunda akü paketi süresiz bloke edilir. Akü paketinin blokajını kaldırmak için şarj aletine bağlayın.

#### Ekran kalan süreyi 0 olarak gösterir, cihaz kapanır.

Akü paketi tamamen deşarj haldedir. Lütfen, akü paketini şarj edin.

### Depolama sırasında hata

#### Ekran artık kalan kapasiteyi göstermiyor

Akü paketi tamamen deşarj haldedir. Lütfen, akü paketini şarj edin.

#### Akü paketi yeni şarj edilmiş olsa bile ekran, kalan kapasiteyi %70 olarak göstermekte.

Akü paketi otomatik depolama modundadır. Bu mod, akü 21 günden fazla bir süre kullanılmadığında etkinleşir. Bu özellik akü hücrelerini hızlı yaşlanmaya karşı korur ve ömrünü uzatır. Akü paketini tekrar kullanmadan önce tamamen şarj edin.

### Genel hata

#### Ekran batarya sembolü kesik olarak gösterilmekte.

Akü paketi arızalı ve güvenlik nedeniyle bloke edilmiştir. Akü paketini kullanmayın ve yönetmeliğe uygun şekilde tasfiye edin.

## Aksesuarlar ve yedek parçalar

Sadece orijinal aksesuarlar ve orijinal yedek parçalar kullanın; cihazın güvenli şekilde ve arızasız işletilmesini garantilerler.

### Özel aksesuar

– Hızlı şarj aleti ve daha büyük kapasiteli akü paketi özel aksesuar olarak mevcuttur.

**Uyarı:**Cihaz sadece 36 V'luk akü paketi ile çalıştırılabilir ve 18 V'luk akü paketi ile uyumlu değildir.

### Akü paketi ve şarj aletine dair uyarılar

- Teslimat içeriğinde bulunmayan veya ayrıca gereken aküler / şarj aletleri özel donanım olarak sonradan satın alınabilir.
- Lütfen hızlı şarj cihazını ve akü paketini kullanmadan önce kullandığımız cihazın kullanım kılavuzunu ve güvenlik bilgilerini okuyun.
- Akü paketleri, aksesuarlar ve yedek parçalara dair daha fazla bilgi için [www.kaercher.com](http://www.kaercher.com) adresini ziyaret edin.

### Garanti

Her ülkede yetkili distribütörümüz tarafından verilmiş garanti şartları geçerlidir. Garanti süresi içinde cihazınızda oluşan muhtemel hasarları, arızanın kaynağı üretim veya malzeme hatası olduğu sürece ücretsiz olarak karşılıyoruz. Garanti hakkınızdan yararlanmanızı gerektiren bir durum olduğu zaman, ilgili faturanız ile birlikte satıcınıza veya size en yakın yetkili servisimize başvurunuz.

Adresleri burada bulabilirsiniz:

[www.kaercher.com/dealersearch](http://www.kaercher.com/dealersearch)

## Teknik Bilgiler

Cihaz	
Akünün nominal gerilimi	36 V
Güç	1,1 kW
Koruma derecesi	IPX5
Akü doluyken işletim süresi (maks.)	
- Temizleme maddesi modu	29 min
- Standart mod	14 min
- Boost modu	8 min
Su bağlantısı	
Besleme sıcaklığı (maks.)	40 °C
Besleme bas.	1,2 MPa
Emme yüksekliği (maks.)	0,5 m
Performans değerleri	
Çalışma basıncı	7,4 MPa
Maksimum müsaade edilen basınç	11,0 MPa
Besleme miktarı, su	5,5 l/dk
Maksimum sevk miktarı	5,8 l/dk
Besleme miktarı, temizlik maddesi	0,3 l/dk
El püskürtme tabancasının geri tepme kuvveti	11 N
Ölçüler ve ağırlıklar	
Çalışmaya hazır aksesuarla birlikte ağırlık	6,9 kg
Ölçüler (U x G x Y)	245 x 303 mm x 629
60335-2-79'a göre belirlenen değerler	
El-kol titreşim değeri	1,3 m/s <sup>2</sup>
Güvensizlik K	0,6 m/s <sup>2</sup>
Ses basıncı seviyesi L <sub>PA</sub>	72 dB(A)
Güvensizlik K <sub>PA</sub>	3 dB(A)
Ses basıncı seviyesi L <sub>WA</sub> + Güvensizlik K <sub>WA</sub>	88 dB(A)
Battery Power 36/50 akü paketi	
Akü tipi	Li-Ion
Akünün nominal gerilimi	36 V
Nominal kapasite (IEC/EN 61690'a göre)	4,8 Ah
Nominal kapasite (hücre üreticisi tarafından belirtildiği gibi)	5,0 Ah
Nominal güç (UN 3480 uyarınca)	172,8 Wh
Şarj akımı maks.	7,5 A
Çalışma sıcaklığı	-20...40 °C
Ağırlık	1,5 kg
Ölçüler (U x G x Y)	133 x 88 mm x 117
Standart Battery Power 36 V şarj aleti	
Nominal gerilim	100...240 V
Frekans	50-60 Hz
Akım çekişi	0,3 A
Koruma sınıfı	II □
Akünün nominal gerilimi	36 V
Şarj akımı maks.	0,5 A
Akü boşken şarj süresi	Battery Power 36/50
- Şarj süresi %80, yaklaşık.	440 min
- Şarj süresi %100, yaklaşık.	565 min
Ağırlık (akü hariç)	0,16 kg

Teknik değişiklik yapma hakkı saklıdır.

## AB uygunluk bildirisi

İşbu belge ile aşağıda tanımlanan makinenin konsepti ve tasarımı ve tarafımızdan piyasaya sürülen modelle AB yönetmeliklerinin temel teşkil eden ilgili güvenlik ve sağlık yükümlülüklerine uygun olduğunu bildiririz. Onayımız olmadan cihazda herhangi bir değişiklik yapılması durumunda bu beyan geçerliliğini yitirir.

Ürün: Yüksek basınç temizleyicisi

### Tip:

1.117-200 | 1.117-2xx

### İlgili AB yönetmelikleri

2006/42/EG (+2009/127/EG)  
2014/30/EU  
2011/65/EU  
2000/14/EG

### Kullanılmış olan uyumlu standartlar

EN 60335-1 | EN 60335-1  
- | EN 60335-2-29  
EN 60335-2-79 | EN 60335-2-79  
EN 62233: 2008 | EN 62233: 2008  
EN 55014-1:2017 | EN 55014-1:2017  
EN 55014-2: 2015 | EN 55014-2: 2015  
- | EN 61000-3-2: 2014  
- | EN 61000-3-3: 2013  
EN 50581 | EN 50581

### Kullanılan uyumluluk değerlendirme yöntemleri

2000/14/EG: Ek V

### Ses şiddeti dB(A)

Ölçülen: 85  
Garanti edilen: 88

Aşağıda imzası olan kişiler, yönetim kurulu adına ve yönetim kurulunun yetkisine sahip olarak hareket eder.

  
H. Jenner

Chairman of the Board of Management

  
S. Reiser

Director Regulatory Affairs & Certification

Dokümantasyon sorumlusu:

S. Reiser

Alfred Kärcher SE & Co. KG  
Alfred-Kärcher-Straße 28-40  
71364 Winnenden (Germany)  
Tel.: +49 7195 14-0  
Fax: +49 7195 14-2212

Winnenden, 2018/10/01

## Оглавление

Указания по технике безопасности	RU 5
Использование по назначению . . .	RU 11
Защита окружающей среды . . . . .	RU 11
Комплект поставки . . . . .	RU 11
Описание прибора . . . . .	RU 11
Монтаж . . . . .	RU 11
Аккумуляторный блок . . . . .	RU 12
Начало работы . . . . .	RU 12
Эксплуатация. . . . .	RU 13
Транспортировка . . . . .	RU 14
Хранение . . . . .	RU 14
Мойка и обслуживание . . . . .	RU 15
Помощь в случае неполадок . . . . .	RU 15
Принадлежности и запасные детали . . . . .	RU 16
Гарантия. . . . .	RU 16
Технические данные . . . . .	RU 17
Заявление о соответствии EU . . .	RU 17

## Указания по технике безопасности



*Перед первым применением вашего прибора прочитайте эту оригинальную инструкцию по эксплуатации, после этого действуйте соответственно и сохраните ее для дальнейшего пользования или для следующего владельца.*

*Наряду с указаниями по технике безопасности, содержащимися в руководстве по эксплуатации, необходимо также соблюдать общие положения законодательства по технике безопасности и предотвращению несчастных случаев.*

*Предупредительные и указательные таблички, разме-*

*щенные на приборе, содержат важную информацию, необходимую для его безопасной эксплуатации.*

### Степень опасности

#### **⚠ ОПАСНОСТЬ**

*Указание относительно непосредственно грозящей опасности, которая приводит к тяжелым увечьям или к смерти.*

#### **⚠ ПРЕДУПРЕЖДЕНИЕ**

*Указание относительно возможной потенциально опасной ситуации, которая может привести к тяжелым увечьям или к смерти.*

#### **⚠ ОСТОРОЖНО**

*Указание на потенциально опасную ситуацию, которая может привести к получению легких травм.*

#### **ВНИМАНИЕ**

*Указание относительно возможной потенциально опасной ситуации, которая может повлечь материальный ущерб.*

### Безопасное обслуживание

#### **⚠ ОПАСНОСТЬ**

■ Пользователь обязан использовать устройство в соответствии с назначением. Он должен учитывать местные особенности и обращать внимание при работе с устройством на других лиц, находящихся поблизости.



- Перед каждым применением проверять на наличие повреждений такие важные компоненты, как шланг высокого давления, пистолет-разбрызгиватель и предохранительные устройства. Поврежденные компоненты подлежат незамедлительной замене. Не эксплуатировать устройство с поврежденными компонентами.
  - Находящаяся под высоким давлением струя воды может при неправильном использовании представлять опасность. Запрещается направлять струю воды на людей, животных, включенное электрическое оборудование или на сам высоконапорный моющий аппарат.
  - Не разрешается также направлять струю воды, находящуюся под высоким давлением, на других или себя для чистки одежды или обуви.
  - Автомобильные шины/ шинные вентили могут быть повреждены струей воды под давлением и лопнуть. Первым признаком этого служит изменение цвета шины. Поврежденные автомобильные шины/ шинные вентили представляют опасность для жизни. Во время чистки шин необходимо выдерживать расстояние между форсункой и шиной, как минимум, 30 см!
- △ ПРЕДУПРЕЖДЕНИЕ**
- Не использовать устройство, когда в зоне действия находятся другие люди, если они не носят защитную одежду.
  - Эксплуатация прибора детьми или лицами, не прошедшими инструктаж, запрещается.
  - Данное устройство не предназначено для использования людьми с ограниченными физическими, сенсорными или умственными возможностями, а также лиц с отсутствием опыта и/или отсутствием необходимых знаний, за исключением случаев, когда они находятся под надзором ответственного за безопасность лица или получают от него указания по применению устройства, а также осознают вытекающие отсюда риски.
  - Не разрешайте детям играть с устройством.
  - Следить за тем, чтобы дети не играли с устройством.
- △ ОСТОРОЖНО**
- Перед выполнением любых действий с устройством или у устройства необходимо обеспечить устойчи-

вость во избежание несчастных случаев или повреждений в результате опрокидывания устройства.

- Выходящая из сопла высокого давления струя воды вызывает отдачу пистолета-разбрызгивателя. По этой причине необходимо занять устойчивое положение, крепко держать пистолет-разбрызгиватель и струйную трубку.
- Запрещается оставлять работающее устройство без присмотра.

### **ВНИМАНИЕ**

- При продолжительных перерывах в работе выключить устройство аппаратным выключателем.
- Не разрешается эксплуатация устройства при температуре ниже 0 °С.

### **Прочие опасности**

#### **⚠ ОПАСНОСТЬ**

- Эксплуатация устройства во взрывоопасных зонах запрещается.
- Не чистить струей воды предметы, содержащие вещества, вредные для здоровья (например, асбест).
- Не распылять горючие жидкости.
- Всасывание устройством жидкостей, содержащих растворители, а также неразбавленных кислот

или растворителей не допускается! К таким веществам относятся, например, бензин, растворители красок и мазут. Образующийся из таких веществ туман легко воспламеняется, взрывоопасен и ядовит. Не использовать ацетон, неразбавленные кислоты и растворители, так как они разрушают материалы, из которых изготовлено устройство.

- Упаковочную пленку держать вдали от детей, существует опасность удушья!

#### **⚠ ПРЕДУПРЕЖДЕНИЕ**

- Согласно действующим предписаниям устройство запрещается эксплуатировать без системного разделителя в трубопроводе с питьевой водой. Убедитесь, что подключение к домовой сети водопровода, к которому подсоединен моечный аппарат высокого давления, оснащено обратным клапаном в соответствии с EN 12729, тип VA.
- Вода, прошедшая через системный разделитель, считается непригодной для питья.
- Шланги высокого давления, арматура и муфты имеют большое значение для безопасности устрой-

ства. В этой связи следует применять только шланги высокого давления, арматуру и муфты, рекомендованные изготовителем устройства.

- При снятии питающего или высоконапорного шланга во время работы может образоваться утечка горячей воды в местах соединения.

#### **⚠ ОСТОРОЖНО**

- При выборе места для хранения и транспортировки следует учитывать вес устройства (см. "Технические данные") во избежание несчастных случаев или травм.

### **Работа с моющим средством**

#### **⚠ ПРЕДУПРЕЖДЕНИЕ**

- Данный прибор был разработан для использования моющих средств, которые поставляются или были рекомендованы изготовителем прибора. Использование других моющих средств или химикатов может негативно повлиять на безопасность прибора.
- Неправильное применение чистящих средств может стать причиной серьезных травм или отравлений.
- Сохранять моющее средство в недоступном для детей месте.

### **Защитные устройства**

#### **⚠ ОСТОРОЖНО**

Защитные устройства служат для защиты пользователей. Видоизменение защитных устройств или пренебрежение ими не допускается.

#### **Приборный выключатель**

Главный выключатель препятствует произвольной работе аппарата.

#### **Блокировка высоконапорного пистолета**

Фиксатор блокирует рычаг высоконапорного пистолета и защищает от произвольного запуска устройства.

#### **Функция автоматического останова**

Если рычаг высоконапорного пистолета отпускается, манометрический выключатель отключает насос, подача воды под высоким давлением прекращается. При нажатии на рычаг насос снова включается.

#### **Защита от сухого хода**

Устройство автоматически отключается через 2 минуты после начала сухого хода, чтобы предотвратить повреждение насоса высокого давления.

## Индивидуальное защитное снаряжение

### ⚠ ОСТОРОЖНО

- Для защиты от разлетающихся брызгов воды и грязи следует носить соответствующую защитную одежду и защитные очки.
- Во время использования моечных аппаратов высокого давления возможно образование аэрозолей. Вдыхание аэрозолей может привести к возникновению вреда для здоровья.
- В зависимости от применения, для очистки под высоким давлением можно использовать полностью защищенные сопла (например, устройства для очистки поверхностей), что поможет существенно снизить выброс водных аэрозолей.
- Использование такой защиты допустимо не для всех типов применения.
- Если использование полностью защищенного сопла невозможно, необходимо применять респиратор класса FFP 2 или аналогичный, в зависимости от области, которая подлежит очистке.

## Символы на приборе



Не направлять струю воды под высоким напором на людей, животных, включенное электрическое оборудование или на само устройство.

Защищать прибор от мороза.



Запрещается напрямую подключать устройство к трубопроводу с питьевой водой.

## Указания по технике безопасности при работе с зарядным устройством

### ⚠ ОПАСНОСТЬ

- Перед каждым использованием проверять сетевой блок питания со штепсельной вилкой, соединительный кабель, адаптер аккумулятора и аккумуляторный блок на предмет повреждений. Не использовать и заменить поврежденное устройство.
- Не открывать зарядное устройство. В случае повреждения или дефекта зарядное устройство необходимо заменить.
- Запрещается пользоваться зарядным устройством во взрывоопасной среде.
- Ни в коем случае не прикасаться к штепсельной

вилке и розетке мокрыми руками.

- Не пользоваться зарядным устройством, когда оно находится в загрязненном или влажном состоянии.
- Не заряжать батареи (первичные элементы). Опасность коротких замыканий!

### **⚠ ОСТОРОЖНО**

- Напряжение сети должно совпадать с напряжением, указанным на заводской табличке зарядного устройства.
- Зарядное устройство использовать только для зарядки разрешенных видов аккумуляторных блоков.
- Зарядка аккумуляторного блока разрешена только с помощью прилагаемого оригинального зарядного устройства или допущенного фирмой KÄRCHER зарядного устройства.

### **ВНИМАНИЕ**

- Не переносить зарядное устройство за соединительный кабель.
- Соединительный кабель держать подальше от источников тепла, острых кромок, масла и подвижных деталей устройства.
- Не накрывать сетевой блок питания со штепсельной вилкой.

- Избегать использования удлинительного кабеля с многоместными штепсельными розетками и при одновременной эксплуатации нескольких приборов.
- Во избежание повреждений не наматывать соединительный кабель вокруг сетевого блока питания со штепсельной вилкой или адаптера аккумулятора.

### **Символы на зарядном устройстве**



Защищать зарядное устройство от влаги и хранить в сухом месте. Прибор используется только в помещениях. Не выставлять прибор под дождь.



Зарядное устройство имеет встроенный предохранитель на 1 ампер.



Зарядное устройство соответствует требованиям класса защиты II.

### **Указания по технике безопасности при работе с аккумуляторным блоком**

**Обязательно ознакомьтесь с указаниями по технике безопасности, прилагаемыми к аккумуляторному блоку, и соблюдать их при использовании!**

## Использование по назначению

Данный моечный аппарат высокого давления предназначен только для использования в домашнем хозяйстве.

- для мойки машин, автомобилей, строений, инструментов, фасадов, террас, садовых принадлежностей и т.д. с помощью струи воды под высоким давлением (при необходимости с добавлением моющих средств).
- При этом применению подлежат принадлежности, запасные части и чистящие средства, разрешенные для использования фирмой KÄRCHER. Указания, приложенные к чистящим средствам, подлежат соблюдению.

## Защита окружающей среды



Отслужившие устройства содержат пригодные для вторичного использования ценные материалы, которые должны передаваться на переработку. Батареи и аккумуляторы содержат вещества, которые не должны попасть в окружающую среду. Отслужившие устройства, такие как батареи или аккумуляторы, утилизировать согласно требованиям по защите окружающей среды.

Электрические и электронные приборы часто содержат компоненты, которые при неправильном обращении или ненадлежащей утилизации представляют потенциальную опасность для людей и экологии. Тем не менее данные компоненты необходимы для правильной работы прибора. Приборы, обозначенные этим символом, запрещено утилизировать вместе с бытовыми отходами.



Упаковочные материалы поддаются вторичной переработке. Упаковку необходимо утилизировать без ущерба для окружающей среды.



Работы по очистке, в результате которых образуется отходящая вода, содержащая масла, например, промывка двигателя, мойка днища, должны производиться только на моечных площадках с маслоотделителем.



Работы с моющими средствами должны проводиться только на рабочих поверхностях, не проницаемых для жидкостей, с подключением к бытовой канализации. Моющие средства не должны попадать в водоемы или почву.

### Инструкции по применению компонентов (REACH)

Актуальные сведения о компонентах приведены на веб-узле по следующему адресу:

[www.kaercher.com/REACH](http://www.kaercher.com/REACH)

## Комплект поставки

Комплектация прибора указана на упаковке. При распаковке прибора проверить комплектацию. При обнаружении недостающих принадлежностей или повреждений, полученных во время транспортировки, следует уведомить торговую организацию, продавшую прибор.

## Описание прибора

В данном руководстве по эксплуатации дано описание прибора с максимальной комплектацией. Комплектация отличается в зависимости от модели (см. упаковку).

### Рисунки см. на вкладке 3

- 1 Заводская табличка с данными
- 2 Соединение высокого давления
- 3 Главный выключатель „0/OFF“ / „I/ON“ (0/Выкл / I/Вкл)
- 4 Разблокировка аккумуляторного блока
- 5 Аккумуляторный отсек
- 6 Рукоятка для ношения прибора
- 7 Место для хранения высоконапорного пистолета
- 8 Хранение струйной трубки
- 9 Всасывающий шланг для моющего средства (с фильтром)
- 10 Соединительный элемент для подключения воды,
- 11 Элемент для подключения водоснабжения со встроенным сетчатым фильтром
- 12 Высоконапорный пистолет
- 13 Дисплей высоконапорного пистолета MIX/STANDARD/BOOST
- 14 Блокировка высоконапорного пистолета
- 15 Кнопка для отсоединения высоконапорного шланга от высоконапорного пистолета
- 16 Шланг высокого давления
- 17 Струйная трубка с фрезой для удаления грязи  
Рабочий режим: BOOST  
Для удаления стойких загрязнений (более короткое время работы аккумулятора)
- 18 Струйная трубка с 1-элементной форсункой  
Рабочий режим: STANDARD  
Для стандартных задач по очистке (более продолжительное время работы аккумулятора)

### \* В качестве опции

- 19 **Стандартное зарядное устройство Battery Power 36 В**
  - A Зарядные контакты
  - B Адаптер аккумулятора
  - C Соединительный кабель
  - D Сетевой блок питания со штепсельной вилкой
- 20 **Аккумуляторный блок Battery Power 36/50**
  - A Дисплей аккумуляторного блока
  - B Контакты
  - C Заводская табличка с данными
  - D Крепление

### \*\* Дополнительно требуется

- 21 Армированный водяной шланг со стандартной муфтой
  - минимальный диаметр 1/2 дюйма (13 мм)
  - минимальная длина 7,5 м.
- 22 Всасывающий шланг KÄRCHER SH 5 (номер для заказа 2.643-100.0)

## Монтаж

Перед началом эксплуатации аппарата установить прилагаемые незакрепленные части.

### Рисунки см. на вкладке 4

Рисунок **A**

→ Закрепить рукоятку для переноски.

## Рисунок В

→ Находящуюся в комплекте соединительную муфту подсоедините к элементу аппарата для подачи воды.

## Аккумуляторный блок

Для эксплуатации устройства необходим аккумуляторный блок Battery Power 36/50 или Battery Power + 36/75, а также зарядное устройство платформы KÄRCHER 36 В.



**Примечание:** Нельзя использовать аккумуляторный блок Battery Power 36/25.

## Дисплей аккумуляторного блока

Аккумуляторный блок оснащен дисплеем, который постоянно отображает информацию о состоянии заряда, ходе зарядки и оставшемся времени. Кроме того, на нем могут отображаться сообщения об ошибках.

В зависимости от используемого устройства дисплей поворачивается при установке аккумуляторного блока.

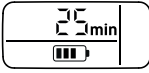
**Примечание:** Новые аккумуляторные блоки имеют только предварительный заряд и должны полностью заряжаться перед первым использованием. Дисплей активируется во время первого процесса зарядки.

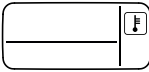
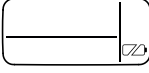
Индикация	Значение
<b>Хранение аккумулятора</b>	
	Уровень заряда аккумуляторного блока, когда он не используется.
<b>Использование аккумулятора</b>	
	Оставшееся время работы аккумуляторного блока при использовании.
<b>Зарядка аккумулятора</b>	
	Оставшееся время зарядки аккумуляторного блока во время зарядки.
	Аккумуляторный блок полностью заряжен.
<b>Индикация неисправностей</b>	
	Температура аккумуляторного блока за пределами допустимых значений или заблокирована из-за короткого замыкания (см. «Помощь при неисправностях»).
	Аккумуляторный блок неисправен и заблокирован в целях безопасности. Не использовать аккумулятор и утилизировать его должным образом.

## Зарядка аккумуляторного блока

### ⚠ ОСТОРОЖНО

*Опасность травмы, опасность повреждения от взрывающегося аккумулятора! Аккумуляторные блоки заряжать только с помощью соответствующего зарядного устройства.*

### Рисунок С

- Вставить аккумуляторный блок в адаптер аккумулятора зарядного устройства.
  - Вставить сетевой блок питания со штепсельной вилкой в розетку.
  - Зарядка начинается автоматически.
  - На дисплее аккумуляторного блока отображается оставшееся время зарядки в минутах во время процесса зарядки.
  - Зарядка завершена, когда на дисплее аккумуляторного блока отображается 100 %.
- Примечание:** Если на дисплее ничего не отображается, когда аккумуляторный блок находится в зарядном устройстве, то емкость аккумулятора исчерпана или очень низкая. Как только заряд аккумуляторного блока будет достаточным, на дисплее будет отображаться оставшееся время зарядки. **Если индикация не появляется даже спустя длительное время, аккумуляторный блок неисправен и должен быть заменен.**
- После зарядки отсоединить адаптер аккумулятора от аккумуляторного блока.
  - Извлечь сетевой блок питания со штепсельной вилкой из розетки.

### Указания:

- Чтобы индикатор уровня заряда работал правильно, аккумуляторный блок необходимо разрядить при первом использовании до отключения устройства.
- Новые аккумуляторные блоки достигают своей полной емкости прилб. после 5 циклов зарядки и разрядки.
- Аккумуляторные блоки, которые не применялись длительное время, перед использованием следует подзарядить.
- При температуре ниже 0 °C производительность аккумуляторного блока падает.
- Длительное хранение при температуре свыше 20 °C может уменьшить емкость аккумуляторного блока.

## Начало работы

### ВНИМАНИЕ

*Не оставлять устройство и аккумуляторный блок под прямыми солнечными лучами.*

→ Поставить устройство на ровную поверхность.

### Рисунок D

→ Соединить шланг высокого давления с соединением высокого давления.

### Рисунок E

→ Вставить шланг высокого давления в ручной пистолет-распылитель до щелчка.

**Указание:** Соблюдать правильность расположения соединительного nipples.

→ Проверить надежность крепления, потянув за шланг высокого давления.



## Установка аккумуляторного блока

### ⚠ ОСТОРОЖНО

Опасность травмы и повреждения! Проследить за тем, чтобы аккумуляторная батарея правильно зафиксировалась.

Рисунок **F**

- Задвинуть заряженный аккумуляторный блок в крепление устройства.

## Подача воды

Параметры для подключения указаны на заводской табличке и в разделе "Технические данные". Соблюдайте предписания предприятия водоснабжения.

### ВНИМАНИЕ

Заряженные, содержащиеся в воде, могут вызвать повреждение насоса высокого давления и принадлежностей. Для защиты рекомендуется использовать водяной фильтр KÄRCHER (специальные принадлежности, номер для заказа 4.730-059).

## Подача воды из водопровода

### ВНИМАНИЕ

Шланговые муфты из металла с системой защиты от протечек Aquastop могут привести к повреждению насоса! Необходимо использовать шланговую муфту из пластмассы или муфту фирмы KÄRCHER из латуни.

- Вставить шланг подачи воды в соответствующее соединение.
- Подсоединить водяной шланг к водопроводу.
- Полностью откройте водопроводный кран.

## Подача воды из открытых водоемов

Этот аппарат высокого давления с всасывающим шлангом KÄRCHER SH 5 предназначен для всасывания воды из поверхностных источников, например, из бочек для сбора дождевой воды или прудов (максимальную высоту всасывания см. в разделе «Технические характеристики»).

- Привинтить всасывающий шланг к элементу подачи воды на приборе и поместить в источник воды (например, в дождевую бочку).

## Удаление воздуха из аппарата

- Включить аппарат „I/ON“ (I/ВКЛ).
- Разблокировать рычаг высоконапорного пистолета.
- Потянуть за рычаг, аппарат включится.
- Оставить устройство включенным (не более, чем на 2 минуты) до тех пор, пока из высоконапорного пистолета-распылителя не начнет выходить вода без пузырьков воздуха.
- Отпустить рычаг высоконапорного пистолета.
- Заблокировать рычаг высоконапорного пистолета.

## Эксплуатация

**Примечание:** Устройство автоматически отключается через 2 минуты после начала сухого хода. Для получения указаний по повторному запуску см. главу «Помощь при неисправностях».

## Режим работы высокого давления

### ⚠ ОСТОРОЖНО

При мойке лакированных поверхностей следует выдерживать расстояние 30 см от форсунки до поверхности, чтобы избежать повреждения лакировки.

### ВНИМАНИЕ

Не чистить автомобильные шины, лакокрасочное покрытие или чувствительные поверхности (например, деревянные) с применением фрезы для удаления вмятин. Существует опасность повреждения.

Рисунок **G**

- Надеть на высоконапорный пистолет струйную трубку и зафиксировать ее, повернув на 90°.
- Включить аппарат „I/ON“ (I/ВКЛ).
- Разблокировать рычаг высоконапорного пистолета.
- Потянуть за рычаг, аппарат включится. Рабочий режим отображается на дисплее высоконапорного пистолета.

**Примечание:** Для запуска аккумуляторного блока требуется немного времени, устройство включается в течение макс. 4 секунд.

**Примечание:** В процессе эксплуатации на дисплее аккумуляторного блока отображается оставшееся время работы.

## Режим работы с моющим средством

**Примечание:** Моющее средство может добавляться только при низком давлении.

### ⚠ ОПАСНОСТЬ

При применении чистящих средств следует соблюдать требования сертификата безопасности производителя, особенно указания относительно применения средств индивидуальной защиты.

- Всасывающий шланг для моющего средства вытащить из корпуса на необходимую длину.
  - Опустить всасывающий шланг для моющего средства в резервуар с раствором моющего средства.
  - Отделить струйную трубку от ручного пистолета-распылителя. Для работы только с ручным пистолетом-распылителем. Рабочий режим: MIX
- Указание:** Таким образом, при эксплуатации раствор моющего средства смешивается со струей воды.

## Рекомендуемый способ мойки

- Экономно разбрызгать моющее средство по сухой поверхности и дать ему подействовать (не позволять высохнуть).
- Растворенную грязь смыть струей высокого давления.

## Перерыв в работе

- Отпустить рычаг высоконапорного пистолета. **Указание:** Если рычаг снова освободится, аппарат снова отключится. Высокое давление сохраняется в системе.

- Заблокировать рычаг высоконапорного пистолета.
- Во время продолжительных перерывов в работе (свыше 5 минут) аппарат следует выключать „0/OFF“ (0/ВЫКЛ).

### Окончание работы

#### **⚠ ОСТОРОЖНО**

*Отсоединять высоконапорный шланг от высоконапорного пистолета или устройства только тогда, когда в системе отсутствует давление.*

- После работы с моющим средством: С целью полоскания дать прибору поработать около 1 минуты.
- Отпустить рычаг высоконапорного пистолета.
- Выключить аппарат "0/OFF" (0/ВЫКЛ).
- закрыть водный кран.
- Нажать рычаг высоконапорного пистолета для сброса давления в системе.
- Заблокировать рычаг высоконапорного пистолета.
- Отделить аппарат от водоснабжения.

### Съем аккумуляторного блока

После работы аккумуляторную батарею вынуть из устройства.

Рисунок **Н**

- Фиксатор нажать вниз.
- Снять аккумуляторный блок по направлению вперед.
- Зарядить аккумуляторную батарею после работы.

**Примечание:** После использования заряжать даже частично разряженный аккумуляторный блок.

### Транспортировка

#### **⚠ ОСТОРОЖНО**

*Опасность травм и повреждений!*

*При транспортировке следует обратить внимание на вес устройства.*

### Транспортировка вручную

- Высоко поднять прибор за ручку и перенести.

### Транспортировка на транспортных средствах

- Зафиксировать прибор от смещения и опрокидывания.

### Аккумуляторный блок

Литий-ионный аккумулятор выполняет требования законодательства об опасных грузах и может транспортироваться пользователем на дорогах общего пользования без дополнительных предписаний.

При отправке третьим лицом (транспортной компанией) соблюдать специальные требования к упаковке и маркировке.

Аккумулятор разрешено отправлять только при условии отсутствия повреждений на корпусе. Приклеить открытые контакты и запаковать аккумулятор в прочную и безопасную упаковку. Он не должен свободно двигаться в упаковке.

Соблюдать также национальные нормы.

## Хранение

### **⚠ ОСТОРОЖНО**

*Опасность травм и повреждений!*

*При хранении следует обратить внимание на вес устройства.*

### Хранение прибора

- Установить устройству на ровную поверхность.
- Отсоединить струйную трубку от высоконапорного пистолета.
- Зафиксировать струйную трубку в соответствующем держателе.
- Нажать размыкающую кнопку на высоконапорном пистолете и отсоединить высоконапорный шланг от пистолета.
- Поместить высоконапорный пистолет в место для хранения.
- Нажать на корпус быстроразъемного соединения для высоконапорного шланга в направлении, указанном стрелкой, и вынуть высоконапорный шланг.
- Разместить шланг высокого давления для хранения на устройстве.

При длительном хранении, например зимой, дополнительно следует принять во внимание указания в разделе "Уход".

### Защита от замерзания

#### **ВНИМАНИЕ**

*Не полностью опорожненные устройства и оборудование могут быть повреждены разрушению при воздействии мороза. Полностью опорожнить устройство и принадлежности, а также обеспечить защиту от мороза.*

Во избежание повреждений:

- Из аппарата следует полностью удалить воду. Включить аппарат без подключенного шланга высокого давления и без присоединенного водоснабжения (максимум на 1 минуту) и подождать до тех пор, пока не прекратиться вытекание воды из шланга высокого давления. Выключите аппарат.
- Храните прибор и все принадлежности в защищенном от мороза помещении.

### Аккумуляторный блок

#### **ВНИМАНИЕ**

*Опасность повреждения! Хранить аккумуляторную батарею только в помещениях с низкой влажностью воздуха и при температуре ниже 20 °С.*

Это устройство разрешается хранить только во внутренних помещениях.

На дисплее аккумуляторного блока отображается текущее состояние заряда даже без подключения к зарядному устройству.

Если дисплей аккумуляторного блока во время хранения гаснет, емкость аккумулятора исчерпана и дисплей выключился. Зарядить аккумуляторный блок как можно скорее.

## Мойка и обслуживание

### ⚠ ОПАСНОСТЬ

Опасность короткого замыкания!

Запрещается мыть устройство струей воды из шланга или моющего аппарата высокого давления.

Во время проведения работ с устройством следует выключить устройство и снять аккумуляторный блок.

### ⚠ ВНИМАНИЕ

Опасность повреждения!

Для очистки не использовать абразивных или агрессивных моющих средств.

### Очистка сетки в подводе воды

Регулярно очищать сетку в подводе воды.

#### **ВНИМАНИЕ**

Сетку нельзя повреждать.

→ Снять муфту с подвода воды.

Рисунок 11

→ Вытянуть сетку плоскогубцами.

→ Сетку очищать под проточной водой.

→ Снова вставить сетку в подвод воды.

### Уход

→ Регулярно проверять зарядные контакты и адаптер аккумулятора на наличие загрязнений и при необходимости очищать их.

→ Аккумуляторную батарею, хранящуюся продолжительное время, периодически подзаряжать.

## Помощь в случае неполадок

### ⚠ ОПАСНОСТЬ

Ремонтные работы и работы с электрическими узлами могут производиться только уполномоченной службой сервисного обслуживания.

Небольшие неисправности можно устранить самостоятельно с помощью следующего описания.

В случае сомнения следует обращаться в уполномоченную службу сервисного обслуживания.

### Прибор не работает

- Нажать рычаг высоконапорного пистолета и включить устройство.
- Аккумуляторный блок неправильно расположен в держателе, вставить аккумуляторный блок в держатель до щелчка.
- Перегрев аккумуляторного блока, охладить аккумуляторный блок.
- Слишком низкий уровень заряда аккумуляторного блока (см. дисплей), при необходимости зарядить его.
- Неисправность аккумуляторного блока или зарядного устройства, заменить аккумуляторный блок или зарядное устройство.

### Устройство отключится самостоятельно

- Через 2 минуты после начала сухого хода.
- В случае опасности перегрева аккумуляторного блока.

#### **Повторный запуск:**

- При необходимости охладить аккумуляторный блок.
- Выключить аппарат "0/OFF" (0/ВЫКЛ).
- Включить аппарат „I/ON“ (I/ВКЛ).

### Давление в приборе не увеличивается

- Удаление воздуха из прибора: Включить аппарат без подключенного высоконапорного шланга и подождать (не более 2 минут), пока из высоконапорного шланга не начнет выходить вода без пузырьков воздуха. Выключить прибор и заново подсоединить высоконапорный шланг.
- Проверить подачу воды.
- Выньте с помощью плоскогубцев сетевой фильтр из элемента для водоснабжения и промойте его проточной водой.

### Сильные перепады давления

- Очистить форсунку высокого давления: Иголкой удалить загрязнение из отверстия форсунки и промыть ее спереди водой.
- Проверьте количество подаваемой воды.

### Чистящее средство не всасывается

- Отделить струйную трубку от ручного пистолета-распылителя. Для работы только с ручным пистолетом-распылителем.
- Очистить фильтр во всасывающем шланге моющего средства.
- Проверить всасывающий шланг для моющего средства на перегибы.

### Прибор негерметичен

- Незначительная негерметичность устройства обусловлена техническими особенностями. При сильной негерметичности обратитесь в авторизованную службу сервисного обслуживания.

## Дисплей сообщений об ошибках

<b>Ошибка во время зарядки</b>
<b>Дисплей включен, контрольная лампа на зарядном устройстве непрерывно светится зеленым светом, но аккумуляторный блок не заряжается</b> Зарядное устройство неисправно. Заменить зарядное устройство.
<b>Дисплей включен, аккумуляторный блок не заряжается</b> Возможно, аккумуляторный блок полностью разряжен. Подождать, пока на дисплее через некоторое время не появится оставшееся время зарядки. Если не появляется, аккумуляторный блок неисправен. Заменить аккумуляторный блок.
<b>На дисплее отображается символ температуры, аккумуляторный блок не заряжается</b> Температура аккумуляторного блока слишком низкая/высокая. Перенести аккумуляторный блок в среду с умеренной температурой. Подождать, пока температура аккумуляторного блока нормализуется. Зарядка начнется автоматически.
<b>Ошибки во время эксплуатации</b>
<b>На дисплее отображается символ температуры</b> Температура аккумуляторного блока слишком низкая/высокая. Перенести аккумуляторный блок в среду с умеренной температурой. Подождать, пока температура аккумуляторного блока нормализуется.
В случае короткого замыкания аккумуляторный блок блокируется для дальнейшего использования на 30 секунд. Если короткое замыкание происходит часто, аккумуляторный блок блокируется на длительное время. Чтобы разблокировать аккумуляторный блок, подключить его к зарядному устройству.
<b>На дисплее отображается оставшееся время 0, устройство выключается.</b> Аккумуляторный блок разряжен. Зарядить аккумуляторный блок.
<b>Ошибки во время хранения</b>
<b>Дисплей не показывает оставшуюся емкость</b> Аккумуляторный блок разряжен. Зарядить аккумуляторный блок.
<b>Дисплей показывает оставшуюся емкость 70 %, хотя аккумуляторный блок был только что заряжен.</b> Аккумуляторный блок находится в автоматическом режиме хранения. Он активируется, если аккумулятор не используется более 21 дня. Эта функция защищает аккумуляторные элементы от быстрого старения и увеличивает срок службы. Полностью зарядить аккумуляторный блок, прежде чем использовать его снова.
<b>Общая ошибка</b>
<b>На дисплее отображается символ сломанного аккумулятора.</b> Аккумуляторный блок неисправен и заблокирован в целях безопасности. Не использовать аккумулятор и утилизировать его должным образом.

## Принадлежности и запасные детали

Используйте оригинальные принадлежности и запчасти — только они гарантируют безопасную и бесперебойную работу устройства.

### Специальные принадлежности

- Устройство быстрой зарядки и аккумуляторный блок большой емкости доступны в качестве специальных принадлежностей.  
**Примечание:** Устройство может работать только с аккумуляторными блоками 36 В и не совместимо с аккумуляторными блоками 18 В.

### Указания по аккумуляторному блоку и зарядному устройству

- Аккумуляторы / зарядные устройства, которые не входят в комплект поставки или которые требуются дополнительно, доступны в качестве специальных принадлежностей и могут быть приобретены отдельно.
- Перед использованием устройства быстрой зарядки и аккумуляторного блока следует ознакомиться с руководством по эксплуатации используемого устройства и прилагаемыми указаниями по технике безопасности.
- Дополнительная информация о руководстве по эксплуатации аккумуляторного блока, а также о принадлежностях и запасных частях, содержится на сайте [www.kaercher.com](http://www.kaercher.com).

## Гарантия

В каждой стране действуют соответственно гарантийные условия, изданные уполномоченной организацией сбыта нашей продукции в данной стране. Возможные неисправности прибора в течение гарантийного срока мы устраняем бесплатно, если причина заключается в дефектах материалов или ошибках при изготовлении. В случае возникновения претензий в течение гарантийного срока просьба обращаться, имея при себе чек о покупке, в торговую организацию, продавшую вам прибор или в ближайшую уполномоченную службу сервисного обслуживания.

Дата выпуска отображается на заводской табличке в закодированном виде.

При этом отдельные цифры имеют следующее значение::

Пример: 30190

- 3 год выпуска
- 0 столетие выпуска
- 1 десятилетие выпуска
- 9 вторая цифра месяца выпуска
- 0 первая цифра месяца выпуска

Таким образом, в данном примере код 30190 означает дату выпуска 09 / (2) 013.

адреса вы можете найти на веб-странице:  
[www.kaercher.com/dealersearch](http://www.kaercher.com/dealersearch)

## Технические данные

### Прибор

Номинальное напряжение аккумулятора	36 V
Параметры	1,1 kW
Степень защиты	IPX5
Время работы при полном заряде аккумулятора (макс.)	
– Режим с моющим средством	29 мин
– Режим Standard	14 мин
– Режим Boost	8 мин

### Подключение водоснабжения

Температура подаваемой воды (макс.)	40 °C
Давление напора (макс.)	1,2 МПа
Высота всасывания (макс.)	0,5 m

### Данные о производительности

Рабочее давление	7,4 МПа
Макс. допустимое давление	11,0 МПа
Подача, вода	5,5 л/мин.
Максимальная подача	5,8 л/мин.
Подача, моющее средство	0,3 л/мин.
Сила отдачи высоконапорного пистолета	11 Н

### Размеры и массы

Вес, в готовности к эксплуатации и с принадлежностями	6,9 кг
Размеры (Д x Ш x В)	245 x 303 mm x 629

### Значение установлено согласно стандарту EN 60335-2-79

Значение вибрации рука-плечо	1,3 м/с <sup>2</sup>
Опасность К	0,6 м/с <sup>2</sup>
Уровень шума дБ <sub>а</sub>	72 дБ(А)
Опасность К <sub>ра</sub>	3 дБ(А)
Уровень мощности шума L <sub>WA</sub> + опасность К <sub>WA</sub>	88 дБ(А)

### Аккумуляторный блок Battery Power 36/50

Тип аккумулятора	Li-Ion
Номинальное напряжение аккумулятора	36 V
Номинальная емкость (согласно IEC/EN 61690)	4,8 Ah
Номинальная емкость (согласно данным производителя элемента)	5,0 Ah
Ном. энергопотребление (согласно UN 3480)	172,8 Wh
Зарядный ток, макс.	7,5 A
рабочая температура	-20...40 °C
Вес	1,5 kg
Размеры (Д x Ш x В)	133 x 88 mm x 117

### Стандартное зарядное устройство Battery Power 36 B

Номинальное напряжение	100...240 V
Частота	50-60 Hz
Потребление электроэнергии	0,3 A
Класс защиты	II
Номинальное напряжение аккумулятора	36 V

Зарядный ток, макс.	0,5 A
Время зарядки разряженного аккумулятора	Battery Power 36/50
– Время зарядки 80 %, припл.	440 мин
– Время зарядки 100%, припл.	565 мин
Вес (без аккумулятора)	0,16 kg

Сохраняется право на внесение технических изменений.

## Заявление о соответствии EU

Настоящим мы заявляем, что нижеуказанный прибор по своей концепции и конструкции, а также в осуществленном и допущенном нами к продаже исполнении отвечает соответствующим основным требованиям по безопасности и здоровью согласно директивам EU. При внесении изменений, не согласованных с нами, данное заявление теряет свою силу.

**Продукт** высоконапорный моющий прибор  
**Тип:**

1.117-200 | 1.117-2xx

### Основные директивы EU

2006/42/EC (+2009/127/EC)  
2014/30/EU  
2011/65/EC  
2000/14/EC

### Примененные гармонизированные нормы

EN 60335–1	EN 60335–1
–	EN 60335–2-29
EN 60335–2–79	EN 60335–2–79
EN 62233: 2008	EN 62233: 2008
EN 55014–1:2017	EN 55014–1:2017
EN 55014–2: 2015	EN 55014–2: 2015
–	EN 61000–3–2: 2014
–	EN 61000–3–3: 2013
EN 50581	EN 50581

### Примененный порядок оценки соответствия

2000/14/EC: Приложение V

### Уровень мощности звука дБ(А)

Измерено:	85
Гарантировано:	88

Нижеподписавшиеся лица действуют от имени и по доверенности Правления.

H. Jenner

Chairman of the Board of Management

S. Reiser

Director Regulatory Affairs & Certification

Уполномоченный сотрудник по ведению документооборота:

S. Reiser

Alfred Kärcher SE & Co. KG  
Alfred-Kärcher-Straße 28-40  
71364 Winnenden (Germany)  
Tel.: +49 7195 14-0  
Fax: +49 7195 14-2212

Winnenden, 2018/10/01

## Tartalomjegyzék

Biztonsági tanácsok . . . . .	HU 5
Rendeltetésszerű használat . . . . .	HU 10
Környezetvédelem . . . . .	HU 10
Szállítási tétel . . . . .	HU 10
Készülék leírása . . . . .	HU 10
Összeszerelés . . . . .	HU 10
Akkuegység . . . . .	HU 11
Üzembevétel . . . . .	HU 11
Üzem . . . . .	HU 12
Szállítás . . . . .	HU 12
Tárolás . . . . .	HU 13
Tisztítás és ápolás . . . . .	HU 13
Segítség üzemzavar esetén . . . . .	HU 13
Tartozékok és alkatrészek . . . . .	HU 14
Garancia . . . . .	HU 14
Műszaki adatok . . . . .	HU 15
EU konformitási nyilatkozat . . . . .	HU 15

## Biztonsági tanácsok



*A készülék első használata előtt olvassa el ezt az eredeti használati utasítást, ez alapján járjon el és tartsa meg a későbbi használatra vagy a következő tulajdonos számára.*

*Az üzemeltetési útmutatóban szereplő megjegyzések mellett a törvényhozó általános biztonsági- és baleset elhárítási előírásait is figyelembe kell venni.*

*A készüléken elhelyezett figyelmeztető és tájékoztató táblák fontos információkat tartalmaznak a biztonságos üzemeltetéshez.*

## Veszély fokozatok

### **⚠ VESZÉLY**

*Közvetlenül fenyegető veszélyre való figyelmeztetés, amely súlyos testi sérüléshez vagy halálhoz vezet.*

### **⚠ FIGYELMEZTETÉS**

*Lehetséges veszélyes helyzetre való figyelmeztetés, amely súlyos testi sérüléshez vagy halálhoz vezethet.*

### **⚠ VIGYÁZAT**

*Figyelmeztetés esetlegesen veszélyes helyzetre, amely könnyű sérüléshez vezethet.*

### **FIGYELEM**

*Lehetséges veszélyes helyzetre való figyelmeztetés, amely anyagi kárhoz vezethet.*

## Biztonságos használat

### **⚠ VESZÉLY**

- *A felhasználónak a készüléket rendeltetésszerűen kell használnia. Figyelembe kell vennie a helyi adottságokat, és a készülékkel való munka közben ügyelnie kell a környezetében lévő személyekre.*
- *A fontos komponenseket, mint a magasnyomású tömlőt, kézi szórópisztolyt és biztonsági berendezéseket minden üzem előtt ellenőrizni kell, hogy nem rongálódtak-e meg. A megrongálódott komponenseket azonnal ki kell cserélni. A készüléket sérült komponensekkel nem szabad üzemeltetni.*

- A nagynyomású vízszugár veszélyes lehet szakszerűtlen használat esetén. A vízszugarat soha ne irányítsa személyek, állatok, aktív elektromos szerelvények vagy maga a készülék felé.
- A magasnyomású sugarat nem szabad másokra vagy saját magára irányítani a ruházat vagy a cipő tisztítása céljából.
- A járművek abroncsai/abroncs szelepek a magasnyomású sugár által megsérülhetnek és felhasadhatnak. Ennek első jele az abroncs elszíneződése. A megrongálódott jármű abroncsok/abroncs szelepek életveszélyesek. Tartsa be a legalább 30 cm sugártávolságot a tisztításnál!

#### △ **FIGYELMEZTETÉS**

- A készüléket ne használja, ha más személyek hatótávolságon belül vannak, kivéve, ha védőruházatot viselnek.
- A készüléket nem használhatják gyermekek és olyan személyek, akiket nem tanították be a készülék használatára.
- Ez a készülék nem alkalmas arra, hogy korlátozott fizikai, érzékelő vagy szellemi képességgel rendelkező vagy tapasztalat és/vagy ismeret hiányában lévő személyek használják, kivéve, ha a biztonságukért felelős személy

felügyeli őket, vagy betanították őket a készülék használatára és megértették az ebből eredő veszélyeket.

- Gyermekeknek nem szabad a készülékkel játszani!
- Gyerekeket felügyelni kell, annak biztosításáért, hogy a készülékkel ne játszanak.

#### △ **VIGYÁZAT**

- A készülékkel vagy a készüléken történő bármilyen tevékenység előtt biztosítani kell a stabilitást, hogy elkerüljük a készülék felborulása általi baleseteket vagy rongálódásokat.
- A magasnyomású szórófejből kilépő vízszugár miatt visszalökő erő lép fel a kézi szórópisztolyon. Álljon biztosan, fogja jó erősen a kézi szórópisztolyt és a sugárcsövet.
- Az üzemben lévő készüléket soha ne hagyja felügyelet nélkül.

#### **FIGYELEM**

- Hosszabb munkaszünetek esetén a készüléket a készülékkapcsolónál kapcsolja ki.
- A készüléket 0 °C alatti hőmérséklet esetén ne üzemeltesse.



## Egyéb veszélyek

### ⚠ **VESZÉLY**

- Az üzemeltetés robbanásveszélyes környezetben nem megengedett.
- Ne permetezzen le olyan tárgyakat, amelyek egészségre ártalmas anyagokat (pl. azbeszt) tartalmaznak.
- Ne permetezzen ki éghető folyadékokat.
- Soha ne szívjon fel oldószer tartalmú folyadékokat vagy higítatlan savakat és oldószereket! Ide tartozik pl. a benzin, a festék higító vagy a fűtőolaj. A permetkőd erősen gyúlékony, robbanékony és mérgező. Ne használjon acetont, higítatlan savakat és oldószereket, mivel ezek a készülékben lévő anyagokat megtámadják.
- A csomagoló fóliákat gyermekektől távol kell tartani, fulladás veszélye áll fenn!

### ⚠ **FIGYELMEZTETÉS**

- Az érvényes előírások alapján a készüléket soha nem szabad rendszer-elvásztó nélkül az ivóvíz-hálózatban üzemeltetni. Biztosítsa, hogy a házi vízmű csatlakozása, amelyről a magasnyomású tisztítót üzemeltetik, EN 12729 szerinti BA típusú rendszer-elvásztóval rendelkezzen.

- A víz, amely a rendszer-elvásztón átfolyt már nem minősül tovább ivóvíznek.
- A magasnyomású tömlők, csaptelepek és csatlakozások fontosak a készülék biztonsága szempontjából. Csak a gyártó által ajánlott magasnyomású tömlőket, csaptelepeket és csatlakozásokat használja.
- A bevezető- vagy a magasnyomású tömlő leválasztásánál az üzem után forró víz léphet ki a csatlakozásokból.

### ⚠ **VIGYÁZAT**

- A balesetek vagy sérülések elkerülése érdekében vegye figyelembe a tárolási hely kiválasztásánál és a szállításnál a készülék súlyát (lásd a műszaki adatokat).

## Munkavégzés tisztítószerezrel

### ⚠ **FIGYELMEZTETÉS**

- Ezt a készüléket a gyártó által szállított vagy ajánlott tisztítószerek alkalmazására fejlesztettük ki. Más tisztítószerek vagy vegyszerek használata csökkentheti a készülék biztonságosságát.
- A nem megfelelő tisztítószer használata súlyos sérüléseket vagy mérgezéseket okozhat.
- Gondoskodni kell róla, hogy gyermekek ne férjenek hozzá a tárolt tisztítószerekhez.

## Biztonsági berendezések

### △ VIGYÁZAT

A biztonsági berendezések a felhasználó védelmét szolgálják és ezeket nem szabad megváltoztatni vagy megkerülni.

### Készülék kapcsoló

A készülékkapcsoló megakadályozza a készülék véletlen üzemeltetését.

### Kézi szórópisztoly fedélzárja

A zár lezárja a kézi szórópisztoly karját és megakadályozza a készülék véletlen beindítását.

### Auto-stop funkció

Ha a kézi szórópisztoly karját elengedi, akkor a nyomáskapcsoló a szivattyút lekapcsolja, a magasnyomású sugár leáll. Ha a kart meghúzza, a szivattyú ismét bekapcsol.

### Szárazfutás-védelem

A készülék 2 perc szárazfutás után automatikusan kikapcsol, hogy a magasnyomású pumpa ne károsodjon.

### Személyes védőfelszerelés

### △ VIGYÁZAT

■ A visszafröccsenő víz vagy szennyeződés elleni védelemhez viseljen alkalmas védőruházatot és védőszemüveget.

- Magasnyomású tisztítók használata alatt aeroszolok keletkezhetnek. Az aeroszolok belélegzése káros lehet az egészségre.
- Az alkalmazástól függően teljesen védett fűvókákat (pl. felülettisztító) lehet használni a magasnyomású tisztításhoz, amelyek a vizes aeroszolok kibocsátását jelentősen csökkentik.
- Ilyen védett fűvókák használata nem minden alkalmazásnál lehetséges.
- Ha teljesen védett fűvóka használata nem lehetséges, akkor a tisztítandó környezettől függően egy FFP 2 osztályú vagy ezzel megegyező védőálcot kell használni.

### Szimbólumok a készüléken



A magasnyomású sugárat soha ne irányítsa személyek, állatok, aktív elektromos szerelvények vagy maga a készülék felé.

A készüléket fagy ellen védje.



A készüléket nem szabad közvetlenül a nyilvános ivóvízellátáshoz csatlakoztatni.

## Töltőkészülékkel kapcsolatos biztonsági utasítások

### ⚠ **VESZÉLY**

- Minden használat előtt ellenőrizze a dugaszoló hálózati adapter, a csatlakozókábel, az akkuadapter és az akku-csomag sértetlenségét. A sérült készülékeket ne használja tovább, hanem cserélje ki.
- Ne nyissa ki a töltőkészüléket. Sérülés vagy meghibásodás esetén a töltőkészüléket ki kell cserélni.
- A töltőkészüléket ne üzemeltesse robbanásveszélyes környezetben.
- A hálózati csatlakozóhoz és a dugaljhoz soha nem szabad nedves kézzel nyúlni.
- A töltőkészüléket ne használja piszkos vagy nedves állapotban.
- Ne töltsön fel elemet (primer elemek), robbanásveszély.

### ⚠ **VIGYÁZAT**

- A hálózati feszültségnek meg kell egyeznie a töltőkészülék típus tábláján megadott feszültséggel.
- A töltő készüléket csak az engedélyezett akku csomagok töltésére használja.
- Az akku egység töltése csak a mellékelt eredeti töltőkészülékkel vagy a KÄRCHER által engedélyezett töltőkészülékkel engedélyezett.

## **FIGYELEM**

- A töltőkészüléket ne a csatlakozókábelénél fogva vigye.
- Tartsa távol a csatlakozókábelét a hőtől, az éles peremektől, az olajtól és a mozgó alkatrészekről.
- Ne fedje le a dugaszoló hálózati adaptert.
- Kerülje a többszörös dugaszoló aljzattal rendelkező hosszabbító kábeleket és több készülék egyidejű használatát.
- A károsodások megelőzése érdekében ne tekerje a csatlakozókábelét a hálózati csatlakozó adapter vagy az akkuadapter köré.

## Szimbólumok a töltőkészüléken



A töltőkészüléket nedves-séggel szemben óvja és tárolja szárazon. A készüléket csak szobai használatra alkalmas, a készüléket ne tegye ki esőnek.



A töltőkészülék 1 Amperes beépített biztosítékkal rendelkezik.



A töltőkészülék megfelel a II-es védelmi osztály követelményeinek.

## Akkuegységgel kapcsolatos biztonsági utasítások

**Okvetlenül olvassa el az akku-egységhez mellékelt biztonsági útmutatót, és vegye azt figyelembe a használat során!**

## Rendeltetésszerű használat

Ez a magasnyomású tisztítóberendezés kizárólag magánháztartásban használható:

- gépek, járművek, épületek, szerszámok, homlokzatok, teraszok, kerti gépek stb. magasnyomású vízsugárral (szükség esetén tisztítószer hozzáadásával) történő tisztításához.
- a KÄRCHER által jóváhagyott tartozékokkal, pótkatrészekkel és tisztítószerrel. Vegye figyelembe a tisztítószerre vonatkozó utasításokat.

## Környezetvédelem



A használt készülékek értékes újrahasznosítható anyagokat tartalmaznak, amelyeket újrahasznosító helyen kell elhelyezni. Az elemek és az akkumulátorok olyan anyagokat tartalmaznak, amelyeknek nem szabad a környezetbe kerülni. Kérjük, az elhasznált készüléket, valamint az elemet vagy az akkumulátort környezetkímélő módon távolítsa el.

Az elektromos és az elektronikus készülékek gyakran tartalmaznak olyan alkotóelemeket, amelyek helytelen kezelés vagy helytelen ártalmatlanítás esetén potenciális veszélyt jelenthetnek az emberi egészségre és a környezetre. A készülék szabályszerű üzemeltetéséhez azonban szükség van ezekre az alkotóelemekre. Az ilyen szimbólummal megjelölt készülékeket nem szabad a háztartási hulladékkal együtt ártalmatlanítani.



A csomagolóanyagok újrahasznosíthatók. Kérjük a csomagolást környezetkímélő módon ártalmatlanítsa.



Tisztítási munkákat, amelyeknél olajtartalmú szennyvíz keletkezik pl. motormosás, alvázmosás csak olajleválasztóval ellátott mosóhelyen szabad elvégezni.



Tisztítószeres munkát csak szennyvízcsatornához csatlakoztatott vízzáró munkafelületen szabad végezni. A tisztítószert ne hagyja vizekbe vagy a talajba jutni.

## Megjegyzések a tartalmazott anyagokkal kapcsolatban (REACH)

Aktuális információkat a tartalmazott anyagokkal kapcsolatban a következő címen talál:

[www.karcher.com/REACH](http://www.karcher.com/REACH)

## Szállítási tétel

A készülék szállítási terjedelme fel van tüntetve a csomagoláson. Kicsomagolásakor ellenőrizze a csomagolás tartalmát, hogy megvan-e minden alkatrész.

Hiányzó tartozék vagy szállítási sérülés esetén kérem, értesítse a kereskedőt.

## Készülék leírása

Jelen használati útmutatóban a maximális felszereltség van leírva. A szállítási terjedelem modellenként eltérő (lásd a csomagoláson).

### Az ábrákat lásd a 3. kihajtható oldalon

- 1 Típus tábla
- 2 Magasnyomású csatlakozás
- 3 Készülékkapcsoló „0/OFF” / „I/ON”
- 4 Akkuegység reteszelés feloldó billentyűje
- 5 Akku tartó
- 6 Fogantyú
- 7 A magasnyomású pisztoly tárolási helye
- 8 A sugárcső tárolója
- 9 Tisztítószertartály (szűrővel)
- 10 Csatlakozóelem a vízcsatlakozáshoz
- 11 Vízcsatlakozás beépített szűrővel
- 12 Magasnyomású pisztoly
- 13 Magasnyomású pisztoly kijelzője MIX / STANDARD / BOOST
- 14 Kézi szórópisztoly fedélzárja
- 15 Gomb a magasnyomású tömlő leválasztásához a kézi szórópisztolyról
- 16 Magasnyomású tömlő
- 17 Sugárcső szennymaróval  
Munkamód: BOOST
- 18 Sugárcső 1-szeres fúvókával  
Munkamód: STANDARD  
Normál tisztítási megbízás esetén (hosszabb akkumulátor működési idő)

### \* Opcionális

#### 19 Standard töltőkészülék Battery Power 36 V

- A Töltőcsatlakozók
- B Akkuadapter
- C Csatlakozókábel
- D Dugaszoló hálózati adapter

#### 20 Battery Power 36/50 akkuegység

- A Akkuegység kijelzője
- B Érintkezők
- C Típus tábla
- D Tartó

### \*\* Továbbá szükséges

- 21 Megerősített anyagú víztömlő kereskedelmi forgalomban kapható csatlakozóval.
  - Átmérő legalább 1/2 coll (13 mm)
  - Hosszúság legalább 7,5 m
- 22 KÄRCHER szivótömlő (rendelésszám: 2.643-100.0)

## Összeszerelés

Üzembevétele előtt szerelje fel a mellékelt különálló alkatrészeket.

### Az ábrákat lásd a 4. kihajtható oldalon

Ábra **A**

→ Hordófogantyút rögzíteni.

Ábra **B**

→ Csavarozza a szállított csatlakozó alkatrészt a készülék vízcsatlakozójára.

## Akkuegység

A készülék üzemeltetéséhez Battery Power 36/50 vagy Battery Power + 36/75 akkuegység, valamint a KÄRCHER 36 V - platformhoz tartozó töltőgép szükséges.

**Megjegyzés:** A Battery Power 36/25 akkuegység nem alkalmazható.





### Akkuegység kijelzője

Az akkuegység kijelzővel rendelkezik, amely folyamatosan jelzi a töltöttségi szintet, a töltés előrehaladottságát és a hátralévő üzemidőt. Kijelzi továbbá az esetleges hibáüzeneteket is.

Készüléktől függően a kijelző az akkuegység behelyezésekor elfordul.

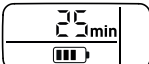
**Megjegyzés:** Az új akkuegységek csak elő vannak töltve, így az első használat előtt teljesen fel kell tölteni őket.

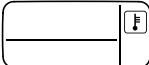
A kijelző az első töltéskor bekapcsol.

Kijelző	Jelentés
	Akkuegység töltőállomása használaton kívül.
	Akkuegység hátralévő üzemideje használat során.
	Akkuegység hátralévő töltési ideje feltöltés során.
	Akkumulátoregység teljesen feltöltve.
	Az akkumulátorhőmérséklet túllépte a megengedett értékhatárt vagy az akku letiltva rövidzárlat miatt (lásd az Üzemzavar sűgőt).
	Akkuegység meghibásodott és biztonsági okokból letiltva. Ne használja tovább az akkuegységet és előírászerűen ártalmatlansítsa.

### Akkuegység töltése

#### ⚠ VIGYÁZAT

Sérülésveszély, károsodás veszélye felrobbanó akkumulátor következtében! Csak az arra a célra szolgáló töltőkészülékkel töltsz az akkuegységet.

Ábra **C**

- Tolja be az akkucsomagot a töltőkészülék akkuadapterébe.
- Csatlakoztassa a dugaszoló hálózati adaptert az aljzathoz.
- A töltés automatikusan elkezdődik.

- A töltési folyamat során az akkucsomag kijelzője percben mutatja a hátralévő töltési időt
- A töltési folyamat befejeződött, ha az akkucsomag kijelzője 100%-ot mutat.

**Megjegyzés:** Ha a kijelzőn nem jelenik meg semmi, amikor az akkuegység a töltőgépen van, akkor az akku teljesen lemerült vagy nagyon alacsony a töltöttségi szint. Amint az akkuegység töltöttsége már elegendő, akkor a kijelzőn megjelenik a hátralévő töltési idő. **Ha hosszabb idő elteltével sem jelenik meg kijelzés, akkor az akkuegység meghibásodott és ki kell cserélni.**

→ A töltés befejezése után húzza le az akkuadaptert az akkucsomagról.

→ Húzza ki a dugaszoló hálózati adaptert az aljzathoz.

#### Megjegyzések:

- A töltöttségi szint helyes kijelzéséhez az első használatkor egészen kikapcsolásig fel kell tölteni az akkuegységet.
- Az új akkuegységek teljes kapacitásukat körülbelül 5 töltési és lemerülési ciklus után érik el.
- A hosszabb ideig használaton kívüli akkuegységeket használat előtt tölteni kell.
- 0 °C alatti hőmérsékletnél csökken az akkuegység teljesítménye.
- Huzamosabb ideig 20 °C feletti hőmérsékleten történő tárolás esetén az akkuegység kapacitása csökken.

## Üzembevétel

### FIGYELEM

A készüléket és az akkuegységet ne tegye ki közvetlen napsugárzásnak.

→ A készüléket sík területre állítsa.

Ábra **D**

→ A magasnyomású tömlőt a berendezés magasnyomású csatlakozásával összekapcsolni.

Ábra **E**

→ Helyezze a magasnyomású tömlőt a kézi szórópisztolyba, amíg ez hallhatóan bekattan.

**Megjegyzés:** Ügyeljen a csatlakozási nipli helyes beállítására.

→ A biztos csatlakozást a magasnyomású tömlő meghúzásával ellenőrizni.

### Akkuegység behelyezése

#### ⚠ VIGYÁZAT

Sérülés- és rongálódásveszély! Kérjük, ügyeljen arra, hogy az akkumulátor csomag helyesen bekattanjon.

Ábra **F**

→ Tolja a feltöltött akkuegységet a készülék rögzítőjébe.

### Vizellátás

A csatlakozási értékeket lásd a típus táblán/Műszaki adatoknál.

Vegye figyelembe víz-szolgáltató vállalat előírásait.

#### FIGYELEM

A vízben lévő szennyeződések megromlíthatják a magasnyomású szivattyút és a tartozékokat. A védelem érdekében ajánlott a KÄRCHER vízszűrő használata (különleges tartozék, megrendelési szám: 4.730-059).

### Vizellátás a vízvezetékéből

#### FIGYELEM

A fémből készült Aquastoppal ellátott tömlőcsatlakozók a szivattyú rongálódásához vezethetnek! Kérem, hasz-

náljon műanyag tömlőcsatlakozót vagy a sárgarézből készült KÄRCHER tömlőcsatlakozót.

- A víz táplálóvezetékét a vízcsatlakozásra helyezni.
- Csatlakoztassa a víztömlőt a vízellátáshoz.
- Teljesen nyissa ki a vízcsapot.

### Víz kiszívása nyitott tartályokból

Ez a magasnyomású mosó a KÄRCHER SH 5 szívó-tömlőjével felületi vizek pl. esővíztároló-hordókból vagy tavakból történő felszívására alkalmas (maximális felszívási magasság: lásd a műszaki adatokat).

- A szívótömlőt csavarja a készülék vízcsatlakozójához, és engedje bele a vízforrásba (például esővíz-tartály).

### A készülék légtelenítése

- Kapcsolja be a készüléket „I/ON”.
- Oldja ki a kézi szórópisztoly karját.
- Húzza meg a kart, a készülék bekapcsol.
- Hagyja járni a készüléket (max. 2 perc), amíg a víz buborékmentesen nem jön ki a kézi szórópisztolyból.
- Engedje el a kézi szórópisztoly karját.
- Zárja be a kézi szórópisztoly karját.

### Üzem

**Megjegyzés:** Két perc szárazfutás után a készülék automatikusan kikapcsol. Az úraindítással kapcsolatban lásd az „Üzemzavar-elhárítás” című fejezetet.

### Nagynyomású üzem

#### ⚠ VIGYÁZAT

Lakkozott felületek tisztításánál tartsa be a legalább 30 cm-es sugártávolságot a rongálódások elkerülése érdekében.

#### FIGYELEM

Járműgumikat, lakkot vagy érzékeny felületeket, mint pl. fát ne tisztítson szennymaróval, rongálódás veszélye áll fenn.

Ábra **G**

- A szórócsövet helyezze be a kézi szórópisztolyba és 90°-os elfordítással rögzítse.
- Kapcsolja be a készüléket „I/ON”.
- Oldja ki a kézi szórópisztoly karját.
- Húzza meg a kart, a készülék bekapcsol. A munkamódot a magasnyomású pisztoly kijelzője mutatja.

**Megjegyzés:** Az akkuegység a működőképes állapotot csak bizonyos idő után éri el, a készülék maximum 4 másodperc elteltével lép működésbe.

**Megjegyzés:** Az üzemeles során az akkuegység kijelzője percben jelzi ki a hátralévő üzemidőt.

### Használat tisztítószerral

**Megjegyzés:** Tisztítószert csak alacsony nyomás mellett keverhető hozzá.

#### ⚠ VESZÉLY

Tisztítószert használata esetén figyelembe kell venni a tisztítószert gyártójának biztonsági adatait, különös tekintettel a személyes védelmi felszerelésre vonatkozó utasításokra.

- A tisztítószert szívócsövet a kívánt hosszúságban ki kell húzni a burkolatból.

- A tisztítószert szívócsövet lógassa be egy tisztítószertartalmú tartályba.
- Válassza le a kézi szórópisztolyt a sugárcsőről. Csak a kézi szórópisztollyal dolgozzon. Munkamód: MIX
- Megjegyzés:** Ezáltal az üzem alatt a tisztítószertartódat a vízszugárhoz keveri.

### Javasolt tisztítási módszer

- Takarékosan permetezze fel a tisztítószert a száraz felületre és hagyja hatni (ne hagyja megszáradni).
- A feloldott szennyeződést magasnyomású sugárral mossa le.

### A használat megszakítása

- Engedje el a kézi szórópisztoly karját.  
**Megjegyzés:** Ha a kart ismét elengedi, akkor a készülék ismét lekapcsol. A magasnyomás megmarad a rendszerben.
- Zárja be a kézi szórópisztoly karját.
- Hosszabb munkaszünetekben (5 percen túl) továbbá kapcsolja ki a készüléket „0/OFF”.

### Használat befejezése

#### ⚠ VIGYÁZAT

A magasnyomású tömlőt csak akkor válassza le a kézi szórópisztolyról vagy a készülékről, ha nincs nyomás a rendszerben.

- Tisztítószeres munkavégzés után: Működtesse a készüléket kb. 1 percig, hogy tisztára öblítse.
- Engedje el a kézi szórópisztoly karját.
- A készüléket kikapcsolni "0/OFF" .
- Zárja el a vízcsapot.
- Nyomja meg a magasnyomású pisztoly karját, hogy a rendszerben még meglévő nyomást kienedje.
- Zárja be a kézi szórópisztoly karját.
- Válassza le a készüléket vízellátásról.

### Az akkuegység kivétele

Munka után vegye ki az akkumulátor csomagot a készülékből.

Ábra **H**

- Nyomja lefelé a reteszelés feloldó billentyűt.
- Húzza le előrefelé az akkuegységet.
- Az akkumulátor csomagot munka után fel kell tölteni.

**Megjegyzés:** A használatot követően töltsse fel a részben lemerült akkuegységeket is.

### Szállítás

#### ⚠ VIGYÁZAT

Sérülés- és rongálódásveszély!

Szállítás esetén vegye figyelembe a készülék súlyát.

### Szállítás kézzel

- A készüléket a hordófogantyúnál megemelni és vinni.

### Szállítás járműben

- A készüléket elcsúszás és borulás ellen biztosítani kell.



## Akkuegység

A lítium-ion akku a veszélyes áruk szállítására vonatkozó szabályok hatálya alá esik, és a felhasználó további feltételek nélkül szállíthatja a közületi közlekedés területén.

Harmadik személy (szállítmányozó vállalat) általi szállítás esetén be kell tartani a csomagolással és a jelöléssel szemben támasztott különleges követelményeket. Csak akkor szállíthatja az akkut, ha a burkolata sértetlen. A hozzáférhető érintkezőket ragassza le, és lássa el az akkut szilárd és biztonságos csomagolással. Az akku nem mozdulhat el a csomagoláson belül. Kérjük, vegye figyelembe a nemzeti előírásokat is.

## Tárolás

### ⚠ VIGYÁZAT

*Szülés- és rongálódásveszély!*

*Tárolás esetén vegye figyelembe a készülék súlyát.*

### A készülék tárolása

- A készüléket sík területen állítsa le.
- Válassza le a kézi szórópisztolyt a szórócsőről.
- A sugárcsövet kattints be a sugárcső tartójába.
- Nyomja meg a leválasztó gombot a kézi szórópisztolyon és húzza ki a magasnyomású tömlőt a kézi szórópisztolyból.
- A kézi szórópisztolyt helyezze a kézi szórópisztoly tárolójába.
- A magasnyomású tömlő gyorscsatlakozó házát nyomja a nyíl irányába, és húzza ki a magasnyomású tömlőt.
- Helyezze a magasnyomású tömlőt a készülékhez. Hosszabb tárolás előtt, ill. tél idején vegye figyelembe az "Ápolás" fejezet utasításait is.

## Fagyás elleni védelem

### FIGYELEM

*A nem teljesen kiürített készüléket vagy tartozékokat a fagy megrongálhatja. A készüléket és a tartozékokat teljesen ürítse ki és óvja a fagytól.*

Károk elkerülése érdekében:

- A készülékből teljesen ürítse ki a vizet: A készüléket magasnyomású tömlő és vízellátás csatlakoztatása nélkül kapcsolja be (max. 1 perc) és várjon, amíg nem jön ki víz a magasnyomású csatlakozóból. A készüléket kikapcsolni.
- A készüléket az össze tartozékkal együtt fagymentes helyen tárolja.

## Akkuegység

### FIGYELEM

*Rongálódásveszély! Az akkumulátor csomagokat csak alacsony páratartalmú helyiségekben és 20 °C alatt kell tárolni.*

Ezt a készüléket csak beltéri helyiségben szabad tárolni.

Az akkuegység töltőkészülékre csatlakoztatás nélkül is kijelzi aktuális töltöttségi szintjét.

Ha a tárolás során törlődik az akkuegység kijelzője, akkor az akku teljesen lemerült és a kijelző kikapcsolt. Kérjük, a lehető leggyorsabban tölts fel az akkuegységet.

## Tisztítás és ápolás

### ⚠ VESZÉLY

*Rövidzárlat veszély!*

*Ne tisztítsa a készüléket tömlővel vagy magasnyomású vízzel.*

*A készüléken végzendő munkákhoz kapcsolja ki a készüléket és vegye ki az akkuegységet.*

### ⚠ FIGYELEM

*Rongálódásveszély!*

*Ne használjon súroló hatású vagy agresszív tisztítószereket a tisztításhoz.*

## A vízcsatlakozás szűrőjének tisztítása

A vízcsatlakozás szűrőjét rendszeresen tisztítani kell.

### FIGYELEM

*A szűrőt nem szabad megsérteni.*

→ Távolítsa el csatlakozót a vízcsatlakozásról.

Ábra 1

→ Laposfogóval húzza ki a szűrőt.

→ A szűrőt folyóvíz alatt tisztítsa meg.

→ A szűrőt helyezze be ismét a vízcsatlakozóba.

## Ápolás

- Rendszeresen ellenőrizze a töltőérintkezőket és az akkuadaptert szennyeződések szempontjából, és szükség esetén tisztítsa meg azokat.
- Hosszabb ideig tárolt akkumulátor csomagoknál közbenső töltést kell végezni.

## Segítség üzemzavar esetén

### ⚠ VESZÉLY

*Az elektromos alkatrészekben történő javítási munkákat vagy munkákat csak jóváhagyott szerviz szolgáltatásnak szabad elvégeznie.*

A kisebb meghibásodásokat a következő áttekintő táblázat segítségével Ön is megszüntetheti.

Kétség esetén kérjük, forduljon jogosult ügyfélszolgálatához.

## A készülék nem megy

- Nyomja meg a kézi szórópisztoly karját, a készülék bekapcsol.
- Az akkuegység nem illeszkedik megfelelően az akkumulátortartóba, tolja be az akkuegységet az akkumulátortartóba, és pattints be a helyére.
- Hagyja lehűlni túlmelegedett akkumulátoregységet.
- Az akkuegység töltöttségi szintje (lásd a kijelzőt) túl alacsony, szükség esetén tölts fel az akkuegységet.
- Az akkuegység vagy a töltőkészülék meghibásodott, cserélje ki az akkuegységet vagy a töltőkészüléket új tartozéokra.

## A készülék magától kikapcsol

- Két perc elteltével kapcsolja a készüléket szárazfűtásra.
- Az akkuegység túlmelegedésének veszélyekor.

### Újraindítás:

- Szükség esetén hagyja lehűlni túlmelegedett akkuegységet.
- A készüléket kikapcsolni "0/OFF".
- Kapcsolja be a készüléket „I/ON”.



### A készülék nem termel nyomást

- A készülék légtelenítése: Készüléket magasnyomású tömlő csatlakoztatása nélkül bekapcsolni, és várni (max. 2 percig), amíg a víz buborékmentesen jön ki a magasnyomású csatlakozásból. Kapcsolja ki a készüléket, és kösse vissza a magasnyomású tömlőt.
- Ellenőrizze a vízellátást.
- A vízcsatlakozóban található szűrőszítát húzza ki laposfogóval és tisztítsa meg folyó víz alatt.

### Erős nyomásingadozások

- Magasnyomású fúvóka tisztítása: A szennyeződéseket a szórófej furatból egy tű segítségével távolítsa el és vízzel előrefelé öblítse ki.
- Ellenőrizze a vízellátás mennyiségét.

### Nem szívja fel a tisztítószer

- Válassza le a kézi szórópisztolyt a sugárcsőről. Csak a kézi szórópisztollyal dolgozzon.
- Tisztítsa ki a tisztítószer szívócső szűrőjét.
- Ellenőrizze, hogy a tisztítószer szívócső nem törik-e meg valahol.

### A készülék szivárog

- A készülék csepegő szivárgása műszaki okok miatt lehetséges. Erős szivárgás esetén hívja a jóváhagyott szerviz szolgálatot.

### Hibaüzenet kijelző

#### Hiba a töltés során

**A kijelző be van kapcsolva, a töltőkészüléken lévő ellenőrzőlámpa tartósan zölden világít, de az akkuegység nem töltődik**

A töltőkészülék meghibásodott. Cserélje ki a töltőkészüléket.

**A kijelző ki van kapcsolva, az akkuegység nem töltődik**

Lehet, hogy az akkuegység teljesen lemerült. Várjon egy kicsit, hogy kis idő elteltét megjelenik-e a kijelzőn a hátralévő töltési idő. Amennyiben nem jelenik meg, az akkuegység meghibásodott. Cserélje ki az akkuegységet.

**A kijelzőn látható a hőmérséklet-szimbólum, de az akkuegység nem töltődik**

Az akkuegység hőmérséklete túl alacsony / túl magas. Helyezze az akkuegységet alacsonyabb hőmérsékletű környezetbe. Várjon, amíg az akkuegység hőmérséklete beáll a normál hőmérsékletre. A töltés ezt követően automatikusan megkezdődik.

#### Hiba üzemelés közben

**A kijelzőn a hőmérséklet-szimbólum látható**

Az akkuegység hőmérséklete túl alacsony / túl magas. Helyezze az akkuegységet alacsonyabb hőmérsékletű környezetbe. Várjon, amíg az akkuegység hőmérséklete beáll a normál hőmérsékletre.

Rövidzárlat esetén a lekapcsolás 30 másodpercre letiltja az akkuegység használatát. Ha folyamatosan rövidzárlat keletkezik, akkor a lekapcsolás tartósan letiltja az akkuegységet. Az akkuegység letiltásának feloldásához csatlakoztassa az egységet a töltőkészülék-re.

### Hiba üzemelés közben

**A kijelzőn a hátralévő üzemidő 0 látható, a készülék kikapcsol.**

Az akkuegység lemerült. Kérjük, tölts fel újra az akkuegységet.

### Tárolással összefüggő hiba

**A kijelző nem mutat hátralévő kapacitást**

Az akkuegység lemerült. Kérjük, tölts fel újra az akkuegységet.

**A kijelző 70% hátralévő kapacitást mutat, pedig az akkuegység most lett teljesen feltöltve.**

Az akkuegység automatikus tárolási üzemmódban van. Ez az üzemmód akkor kapcsol be, ha legalább 21 napig nem használta az akkut. Ez a funkció védi az akkucellákat a gyorsabb előregedéstől és növeli az akku élettartamát. A következő használat előtt tölts fel ismét teljesen az akkuegységet.

### Általános hiba

**A kijelző hibásan jeleníti meg az akkumulátorszimbólumot.**

Akkuegység meghibásodott és biztonsági okokból letiltva. Ne használja tovább az akkuegységet és előírászerűen ártalmatlanítsa.

### Tartozékok és alkatrészek

Kizárólag eredeti tartozékokat és eredeti pótalkatrészeket alkalmazzon, mivel ezek szavatolják a készülék biztonságos és zavartalan üzemét.

### Különlleges tartozékok

- Gyorstöltő készülékek és nagyobb kapacitású akkuegységek külön tartozékként kaphatók.  
**Megjegyzés:**A készülék csak 36 V-os akkuegységekkel használható, 18 V-os akkuegységekkel nem kompatibilis.

### Az akkuegységekkel és a töltőkészülékkel kapcsolatos tudnivalók

- Azok az akkumulátorok/töltőkészülékek, amelyek nem részei a szállítási terjedelemnek vagy kiegészítésként szükségesek, külön tartozékként kaphatók, és ennek megfelelően utólag megvásárolhatók.
- Mielőtt használná a gyorstöltő készüléket és az akkuegységet, kérjük, vegye figyelembe az adott készülék használati utasítását és adott esetben a mellékelt biztonsági utasításokat.
- Az akkuegység kezelési útmutatójára valamint a tartozékokra és a pótalkatrészekre vonatkozóan további információkat itt talál: [www.kaercher.com](http://www.kaercher.com).

### Garancia

Minden országban az illetékes forgalmazónk által kiadott garancia feltételek érvényesek. Az esetleges üzemzavarokat az Ön készülékén a garancia lejártáig költségmentesen elhárítjuk, amennyiben anyag- vagy gyártási hiba az oka. Garanciális esetben kérjük, forduljon a vásárlást igazoló bizonylattal kereskedőjéhez vagy a legközelebbi hivatalos szakszervizhez.

A címeiket a következő helyen találja:

[www.kaercher.com/dealersearch](http://www.kaercher.com/dealersearch)

## Műszaki adatok

<b>Készülék</b>	
Akku névleges feszültsége	36 V
Teljesítmény	1,1 kW
Védelmi fokozat	IPX5
Üzemidő teljes akkumulátortöltöttség mellett (max.)	
– Tisztítószer üzemmód	29 min
– Standard üzemmód	14 min
– Boost üzemmód	8 min

<b>Vízcsatlakozó</b>	
Hozzáfolyási hőmérséklet (max.)	40 °C
Hozzáfolyási nyomás (max.)	1,2 MPa
Felszívási magasság (max.)	0,5 m

<b>Teljesítményre vonatkozó adatok</b>	
Üzemi nyomás	7,4 MPa
Max. megengedett nyomás	11,0 MPa
Szállított mennyiség, víz	5,5 l/perc
Maximális szállítási mennyiség	5,8 l/perc
Szállított mennyiség, tisztítószer	0,3 l/perc
Kézi szórópisztoly visszalökődési ereje	11 N

<b>Méreték és súly</b>	
Súly, üzemkészen a tartozékkal	6,9 kg
Méreték (H x Sz x M)	245 x 303 mm x 629

<b>Az EN 60335-2-79 szerint megállapított értékek</b>	
Kéz-kar vibrációs kibocsátási érték	1,3 m/s <sup>2</sup>
Bizonytalanság K	0,6 m/s <sup>2</sup>
Hangnyomás szint L <sub>pa</sub>	72 dB(A)
Bizonytalanság K <sub>pa</sub>	3 dB(A)
Hangnyomás szint L <sub>WA</sub> + bizonytalanság K <sub>WA</sub>	88 dB(A)

<b>Battery Power 36/50 akkuegység</b>	
Akku típus	Li-Ion
Akku névleges feszültsége	36 V
Névleges kapacitás (az IEC/EN 61690 szerint)	4,8 Ah
Névleges kapacitás (a cellagyártó adatai szerint)	5,0 Ah
Névleges energia (az UN 3480 szerint)	172,8 Wh
Töltőáram max.	7,5 A
Üzemi hőmérséklet	-20...40 °C
Súly	1,5 kg
Méreték (H x Sz x M)	133 x 88 mm x 117

<b>Standard töltőkészülék Battery Power 36 V</b>	
Névleges feszültség	100...240 V
Frekvencia	50-60 Hz
Áramfelvétel	0,3 A
Védelmi osztály	II 
Akku névleges feszültsége	36 V
Töltőáram max.	0,5 A
Töltési idő üres akkunál	Battery Power 36/50
– Töltési idő 80%, kb.	440 min
– Töltési idő 100%, kb.	565 min
Súly (akkumulátor nélkül)	0,16 kg

Műszaki változtatások joga fenntartva.

## EU konformitási nyilatkozat

Ennellen tanúsítjuk, hogy az alábbiakban megnevezett gép tervezése és építési módja alapján az általunk forgalomba hozott kivitelben megfelel az EU irányelvek vonatkozó, alapvető biztonsági és egészségügyi követelményeinek. A gép jóváhagyásunk nélkül történő módosítása esetén ez a nyilatkozat elveszti érvényességét. A készülék megfelel az EU-ban és Magyarországon (HU) harmonizált szabványoknak.

**Termék:** Nagynyomású tisztító

**Típus:**

1.117-200 | 1.117-2xx

**Vonatkozó európai közösségi irányelvek:**

2006/42/EK (+2009/127/EK)

2014/30/EU

2011/65/EU

2000/14/EK

**Alkalmazott harmonizált szabványok:**

EN 60335-1	EN 60335-1
–	EN 60335-2-29
EN 60335-2-79	EN 60335-2-79
EN 62233: 2008	EN 62233: 2008
EN 55014-1:2017	EN 55014-1:2017
EN 55014-2: 2015	EN 55014-2: 2015
–	EN 61000-3-2: 2014
–	EN 61000-3-3: 2013
EN 50581	EN 50581

**Követett megfelelés megállapítási eljárás:**

2000/14/EK: V. függelék

**Hangteljesítményszint dB(A)**

Mért:	85
Garantált:	88

Az aláírók az igazgatóság megbízásából és teljes körű meghatalmazásával járnak el.



H. Jenner  
Chairman of the Board of Management



S. Reiser  
Director Regulatory Affairs & Certification

A dokumentáció összeállításáért felelős:  
S. Reiser

Alfred Kärcher SE & Co. KG  
Alfred-Kärcher-Straße 28-40  
71364 Winnenden (Germany)  
Tel.: +49 7195 14-0  
Fax: +49 7195 14-2212

Winnenden, 2018/10/01

## Obsah

Bezpečnostní pokyny . . . . .	CS 5
Používání v souladu s určením. . . . .	CS 10
Ochrana životního prostředí . . . . .	CS 10
Obsah dodávky . . . . .	CS 10
Popis zařízení . . . . .	CS 10
Montáž . . . . .	CS 10
Akupack . . . . .	CS 11
Uvedení do provozu . . . . .	CS 11
Provoz . . . . .	CS 12
Přeprava . . . . .	CS 12
Ukládání . . . . .	CS 13
Čištění a péče . . . . .	CS 13
Pomoc při poruchách . . . . .	CS 13
Příslušenství a náhradní díly. . . . .	CS 14
Záruka . . . . .	CS 14
Technické údaje . . . . .	CS 15
EU prohlášení o shodě . . . . .	CS 15

## Bezpečnostní pokyny



*Před prvním použitím svého zařízení si přečtěte tento původní návod k používání, řiďte se jím a uložte jej pro pozdější použití nebo pro dalšího majitele.*

*Kromě pokynů uvedených v návodu na použití je nutné dodržovat všeobecné bezpečnostní právní předpisy.*

*Štítek na přístroji s varováním a pokyny uvádí důležité pokyny pro bezpečný provoz.*

## Stupně nebezpečí

### **⚠ NEBEZPEČÍ**

*Upozornění na bezprostředně hrozící nebezpečí, které vede k těžkým fyzickým zraněním nebo k usmrcení.*

### **⚠ VAROVÁNÍ**

*Upozornění na potenciálně nebezpečnou situaci, která by mohla vést k těžkým fyzickým zraněním nebo usmrcení.*

### **⚠ UPOZORNĚNÍ**

*Upozornění na případnou nebezpečnou situaci, která může vést k lehkým fyzickým zraněním.*

### **POZOR**

*Upozornění na potenciálně nebezpečnou situaci, která může mít za následek poškození majetku.*

## Bezpečné zacházení

### **⚠ NEBEZPEČÍ**

- *Uživatel musí přístroj používat dle určení. Při práci s přístrojem je uživatel povinen dbát místních podmínek a brát ohled na osoby nacházející se okolí.*
- *Důležité komponenty jako vysokotlaká hadice, ruční stříkací pistole a bezpečnostní vybavení zkontrolujte před každým použitím, zda nejsou poškozené. Poškozené komponenty ihned vyměňte. Přístroj s poškozenými komponenty neuvádějte do provozu.*
- *Paprsek vysokého tlaku může být nebezpečný, je-li s*

ním zacházeno neodborným způsobem. Vysokotlakým vodním paprskem se nesmí mířit na osoby, zvířata, elektrickou výstroj pod napětím ani na zařízení samotné.

- Vysokotlakým vodním paprskem nikdy nemířte na jiné osoby ani na sebe za účelem očištění oděvu či obuvi.
- Pneumatiky automobilů/ventily pneumatik mohou být vysokotlakým paprskem poškozeny a prasknout. Prvním příznakem takového poškození je zabarvení pneumatiky. Poškozené pneumatiky/ventily pneumatik jsou životu nebezpečné. Při čištění dodržujte vzdálenost paprsku vody nejméně 30 cm!

#### **△ VAROVÁNÍ**

- Přístroj nepoužívejte, pokud se v dosahu nacházejí jiné osoby, které nemají ochranný oděv.
- S přístrojem nesmí pracovat děti nebo osoby, které nebyly seznámeny s návodem k jeho použití.
- Toto zařízení není určeno k tomu, aby je používaly osoby s omezenými fyzickými, smyslovými nebo duševními schopnostmi nebo osoby zcela bez zkušeností a/nebo znalostí, ledaže by tak činily pod dohledem osoby pověřené zajištěním jejich bezpečnosti nebo poté, co od ní obdržely instruktáž, jak se zaří-

zením zacházet a uvědomují si nebezpečích, která s používáním přístroje souvisí.

- Není dovoleno, aby si děti s přístrojem hrály.
- Na děti je třeba dohlížet, aby bylo zajištěno, že si se zařízením nebudou hrát.

#### **△ UPOZORNĚNÍ**

- Před všemi činnostmi na nebo s přístrojem zajištěte stabilitu přístroje, aby bylo zabráněno poraněním nebo poškozením následkem překlopení přístroje.
- Vodní paprsek vycházející z vysokotlaké trysky působí na ruční stříkací pistolí reaktivní silou. Zaujměte stabilní postoj a pevně uchopte ruční stříkací pistolí a stříkací trubku.
- Nikdy přístroj nenechávejte bez dozoru, je-li v provozu.

#### **POZOR**

- Při delších pracovních přestávkách vypněte zařízení pomocí spínače.
- Zařízení neprovozujte při teplotách pod 0 °C.

## Jiná nebezpečí

### ⚠ **NEBEZPEČÍ**

- Provoz v prostředí s nebezpečím výbuchu je zakázáno.
- Nikdy nestříkejte na předměty obsahující zdraví škodlivé látky (např. azbest).
- K postřiku nepoužívejte hořlavé tekutiny.
- Nikdy nenasávejte kapaliny obsahující rozpouštědla nebo neředěné kyseliny a rozpouštědla! To jsou také např. benzín, ředidla na barvy nebo topný olej. Postřiková mlha je vysoce vznětlivá, výbušná a jedovatá. Nepoužívejte aceton, neředěné kyseliny a rozpouštědla, protože mohou poškodit materiál, z něhož je přístroj vyroben.
- Balicí fólie uchovávejte mimo dosah dětí, hrozí nebezpečí udušení!

### ⚠ **VAROVÁNÍ**

- Podle platných předpisů nesmí být zařízení nikdy provozováno na vodovodní síti bez systémového oddělovače. Ujistěte se, že je přípojka Vašeho domácího vodovodního systému, ke kterému je vysokotlaký čistič připojen, vybavena systémovým oddělovačem typ BA v souladu s normou EN 12729.
- Voda, která protekla systémovým děličem, již nesplňuje požadavky pro pitnou vodu.
- Vysokotlaké hadice, armatury a spojky jsou důležité pro

bezpečnost přístroje. Použijte pouze vysokotlaké hadice, armatury a spojky doporučené výrobcem.

- Při oddělování přívodní nebo vysokotlaké hadice může po provozu z přípojek vytékat horká voda.

### ⚠ **UPOZORNĚNÍ**

- Při výběru skladovacího místa a při přepravě dbejte na hmotnost přístroje (viz technické údaje), za účelem prevence nehodám nebo zranění.

## Práce s čisticím prostředkem

### ⚠ **VAROVÁNÍ**

- Tento přístroj byl koncipován pro použití jen takových čisticích prostředků, které jsou dodávány, resp. doporučeny autorizovaným distributorem. Použití jiných čisticích prostředků či chemikálií by mohlo mít negativní vliv na bezpečnost přístroje.
- Nesprávné použití čisticích prostředků může mít za následek vážná zranění nebo otravy.
- Čisticí prostředky skladujte mimo dosah dětí.

## Bezpečnostní prvky

### △ UPOZORNĚNÍ

Bezpečnostní zařízení slouží k ochraně uživatele a nesmějí být měněny či obcházeny.

### Přístrojový spínač

Vypínač na zařízení zabraňuje zařízení v nahodilému provozu.

### Zablokování ruční stříkací pistole

Pojistné ústrojí blokuje páčku ruční stříkací pistole a brání nahodilému spuštění zařízení.

### Funkce automatického zastavení

Uvolněním páčky na ruční stříkací pistoli vypne tlakový spínač čerpadlo a vysokotlaký vodní paprsek se přeruší. Přitažením páčky se čerpadlo opět zapne.

### Ochrana před chodem nasucho

Přístroj se po 2 minutách chodu nasucho automaticky vypne, aby se zabránilo poškození vysokotlakého čerpadla.

## Osobní ochranné prostředky

### △ UPOZORNĚNÍ

- Za účelem ochrany před odstříkující vodou či nečistotami noste při práci s čističem ochranný oděv a ochranné brýle.
- Při používání vysokotlakých čističů může dojít k uvolňování aerosolu. Vdechování aerosolu může mít za následek poškození zdraví.
  - V závislosti na použití lze použít zcela stíněné trysky (např. plošný čistič) na vysokotlaké čištění, čímž se výrazně sníží výstup vodnatých aerosolů.
  - Použití tohoto stínění není u všech aplikací možné.
  - Pokud není možné nasadit plně stíněné trysky, měl by být, v závislosti na prostoru, které bude čištěn, používán respirátor třídy FFP 2 nebo podobný.

## Symbyly na zařízení



Vysokotlakým vodním paprskem se nesmí mířit na osoby, zvířata, elektrickou výstroj pod napětím ani na zařízení samotné. Přístroj chraňte před mrazem.



Přístroj nesmí být připojen přímo k veřejné vodovodní síti.

## Bezpečnostní pokyny k nabíječce

### ⚠ **NEBEZPEČÍ**

- Před každým použitím zkontrolujte síťový adaptér, spojovací kabel, adaptér pro akumulátory a akupack, zda nejsou poškozené. Poškozená zařízení již nepoužívejte a vyměňte je.
- Neotevírejte nabíječku. Při poškození nebo závadě se musí nabíječka vyměnit.
- Nabíječku nepoužívejte v prostředí s nebezpečím výbuchu.
- Nikdy se nedotýkejte síťové zástrčky ani zásuvky vlhkýma rukama.
- Nabíječku nepoužívejte znečištěnou ani mokrou.
- Nenabíjejte baterie (primární články), jinak hrozí výbuch.

### ⚠ **UPOZORNĚNÍ**

- Napětí sítě musí odpovídat napětí uvedenému na identifikačním štítku nabíječky.
- Nabíječku používejte pouze k nabíjení schválených akumulátorů.
- Nabíjet akupack lze pouze přiloženou originální nabíječkou nebo nabíječkou schválenou firmou KÄRCHER.

### **POZOR**

- Nenoste nabíječku za spojovací kabel.
- Chraňte spojovací kabel před horkem, ostrými hranami, olejem a pohyblivými částmi přístroje.

- Nezakrývejte síťový adaptér.
- Vyhňte se používání prodlužovacích kabelů s více zásuvkami a současnému provozování více přístrojů.
- Neovíjejte spojovací kabel kolem síťového adaptéru nebo kolem adaptéru pro akumulátory, aby se zabránilo poškození.

## Symbols na nabíječce



Chraňte nabíječku před vlhkem a skladujte ji v suchu. Zařízení je vhodné k použití v místnostech, chraňte je před deštěm.



Nabíječka má vestavěnou pojistku na 1 ampér.



Nabíječka vyhovuje požadavkům třídy krytí II.

## Bezpečnostní pokyny pro akupack

**Je bezpodmínečně nutné si přečíst bezpečnostní pokyny přiložené k akupacku a při používání je dodržovat!**



## Používání v souladu s určením

Tento vysokotlaký čistič používejte výhradně v domácnosti.

- na čištění strojů, vozidel, budov, náradí, fasád, teras, zahradního náčiní apod. vysokotlakým paprskem vody (dle potřeby použijte čisticí prostředky).
- pouze příslušenství, náhradní díly a čisticí prostředky schválené firmou KÄRCHER. Při používání čisticích prostředků se řiďte pokyny na nich uvedenými.

## Ochrana životního prostředí



Vysloužilá zařízení obsahují cenné recyklovatelné materiály, které by měly být odevzdány k recyklaci. Baterie a akumulátory obsahují látky, které se nesmějí dostat do životního prostředí. Staré přístroje nebo akumulátory zlikvidujte ekologicky. Elektrické a elektronické přístroje jsou často tvořeny složkami, které při nesprávném používání nebo nesprávné likvidaci mohou představovat potenciální riziko pro lidské zdraví a životní prostředí. Tyto složky jsou však nezbytné pro správnou funkci zařízení. Přístroj označený tímto symbolem nesmíte likvidovat v domovním odpadu.



Obalové materiály jsou recyklovatelné. Při likvidaci obalu berte ohled na životní prostředí.



Čisticí práce, při kterých vzniká odpadová voda obsahující olej např. při čištění motoru či podvozků automobilu, se smějí provádět výhradně na místech k tomu určených disponujících odlučovačem oleje.



Práce s čisticími prostředky se smí provádět pouze na nepropustných pracovních plochách s připojením ke kanalizaci. Nenechte proniknout čisticí prostředek do vodních toků nebo do zeminy.

### Informace o obsažených látkách (REACH)

Aktuální informace o obsažených látkách naleznete na adrese:

[www.kaercher.com/REACH](http://www.kaercher.com/REACH)

## Obsah dodávky

Obsah dodávky je zobrazen na obale vašeho zařízení. Během vybalování zkontrolujte, zda je dodávka kompletní.

Pokud chybí části příslušenství nebo bylo transportem poškozeno, obraťte se na vaší prodejnu.

## Popis zařízení

V provozní příručce je popsáno maximální vybavení. V závislosti na modelu se liší obsah dodávky (viz obal).

### Ilustrace najdete na rozkládací stránce 3

- 1 typový štítek
- 2 Přípojka vysokého tlaku
- 3 Vypínač na přístroji "0/OFF" / "I/ON"
- 4 Odblokování akupacku
- 5 Příkladka akumulátoru
- 6 Držadlo
- 7 Odkládání vysokotlaké pistole
- 8 Uložení pro stříkací trubku
- 9 Sací hadice na čisticí prostředek (s filtrem)
- 10 Spojovací element pro přívod vody
- 11 Vodní přípojka s integrovaným sítkem
- 12 Vysokotlaká pistole
- 13 Displej vysokotlaké pistole  
MIX / STANDARD / BOOST
- 14 Zablokování ruční stříkací pistole
- 15 Tlačítko k oddělení vysokotlaké hadice od ruční stříkací pistole
- 16 Vysokotlaká hadice
- 17 Vysokotlaká trubka s frézou na nečistoty  
Pracovní režim: BOOST  
Na odolné nečistoty (kratší doba chodu na akumulátor)
- 18 Proudnice s vysokotlakou tryskou  
Pracovní režim: STANDARD  
Pro normální úlohy čištění (delší doba chodu na akumulátor)

### \* Dodatečná výbava

- 19 **Standardní nabíječka Battery Power 36 V**
  - A Nabíjecí kontakty
  - B Adaptér pro akumulátory
  - C Spojovací kabel
  - D Síťový adaptér
- 20 **Akumulátorový blok Battery Power 36/50**
  - A Displej akumulátorového bloku
  - B Kontakty
  - C typový štítek
  - D Držadlo

### \*\* Navíc je potřeba

- 21 Tkaninou vyztužená hadice se standardní přípojkou.
  - minimální průměr 1/2 palce (13 mm)
  - minimální délka 7,5 m
- 22 Sací hadice KÄRCHER SH 5 (obj. č. 2.643-100.0)

## Montáž

Před uvedením do provozu namontujte díly volně přiložené k zařízení.

### Ilustrace najdete na rozkládací stránce 4

Ilustrace **A**

→ Upevněte přepravní držadlo.

Ilustrace **B**

→ Spojku našroubujte na vodovodní přípojku zařízení.

## Akupack

Pro provoz přístroje je potřebný akumulátorový blok Battery Power 36/50 nebo Battery Power + 36/75 a rovněž nabíječka z platformy KÄRCHER 36 V. **Upozornění:** Nelze použít akumulátorový blok Battery Power 36/25.



### Displej akumulátorového bloku

Akupack obsahuje displej, který průběžně zobrazuje údaje o stavu nabití, průběhu nabíjení a zbývající životnost. Kromě těchto údajů zobrazuje také chybová hlášení.

V závislosti na použitém přístroji se údaje po vložení akumulátoru odpovídajícím způsobem nastaví.

**Upozornění:** Nové akumulátorové bloky jsou nabitě jen částečně a před prvním použitím se musí nabít na plnou kapacitu.

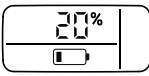
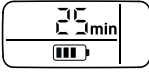
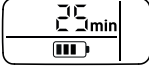
Displej se aktivuje při prvním nabíjení.

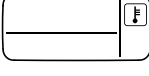
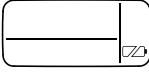
Zobrazení	Význam
<b>Akumulátor uložit</b>	
	Stav nabití akupacku v případě, že se nepoužívá.
<b>Akumulátor používat</b>	
	Zbývající životnost akupacku při používání.
<b>Dobít akumulátor</b>	
	Zbývající doba nabíjení akupacku při nabíjení.
	Akupack je nabitý na plnou úroveň.
<b>Chybové hlášení</b>	
	Teplota akupacku neodpovídá přípustným hodnotám nebo došlo k zablokování z důvodu zkratu (viz Pomoc při poruchách).
	Akupack je závarný a je bezpečně zablokován. Akupack nepoužívat a zlikvidovat podle předpisů.

### Nabíjení akupacku

#### ⚠ UPOZORNĚNÍ

Při explozi akumulátoru hrozí nebezpečí úrazu, nebezpečí poškození! Akupack se smí nabíjet pouze v nabíječce, která je pro něj schválena.

Ilustrace **C**

- Zasuňte akupack do adaptéru nabíječky pro akumulátory.
- Připojte síťový adaptér do zásuvky.
- Nabíjení začne automaticky.
- Displej akupacku zobrazuje během nabíjení zbývající dobu v minutách.
- Nabíjení je ukončeno, když displej akupacku zobrazuje údaj 100 %.

**Upozornění:** Když displej po připojení akumulátorového bloku do nabíječky nic neukazuje, je kapacita akumulátoru vyčerpána nebo je velmi nízká. Jakmile je akumulátorový blok nabitý na dostatečnou úroveň, ukáže displej zbývající dobu nabíjení. **Pokud se žádné údaje nezobrazí ani po delší době, je akumulátorový blok vadný a musí se vyměnit.**

→ Po nabití stáhněte adaptér pro akumulátory z akupacku.

→ Odpojte síťovou zástrčku ze zásuvky.

#### Upozornění:

- Aby ukazatel stavu nabití správně fungoval, musí se akupack při prvním použití zcela vybit tak, aby došlo k vypnutí přístroje.
- Nové akumulátorové bloky dosáhnou své plné kapacity po cca 5 cyklech nabíjení a vybíjení.
- Akumulátorové bloky, které se nepoužívají delší dobu, před dalším použitím nabíjte.
- Při teplotách pod 0 °C výkon akumulátorového bloku klesá.
- Snižení kapacity akumulátorového bloku může nastat i při dlouhodobém skladování při teplotách nad 20 °C.

### Uvedení do provozu

#### POZOR

Přístroj a akumulátorový blok nevystavujte přímému slunečnímu záření.

→ Přístroj postavte na rovné ploše.

Ilustrace **D**

→ Vysokotlakou hadicí propojte s vysokotlakou přípojkou zařízení.

Ilustrace **E**

→ Zasuňte vysokotlakou hadicí do ruční stříkací pistole tak, aby slyšitelně zaskočila.

**Upozornění:** Dbejte na správné seřízení připojovací matice.

→ Prověřte bezpečné spojení tahem za vysokotlakou hadicí.

### Nasazení akupacku

#### ⚠ UPOZORNĚNÍ

Nebezpečí úrazu a nebezpečí poškození! Dbejte na to, aby sada akumulátorů správně zapadla.

Ilustrace **F**

→ Zasuňte nabitý akumulátorový blok do uchycení v přístroji.

### Prívod vody

Hodnoty připojení viz typový štítek, resp. Technické údaje. Dbejte pokynů příslušné místní organizace zajišťující zásobování vodou.

#### POZOR

Nečistoty ve vodě mohou poškodit vysokotlaké čerpadlo a příslušenství. Na ochranu doporučujeme použití vodního filtru KÄRCHER (zvláštní příslušenství, obj. číslo 4.730-059).

#### Zásobování vodou z přívodu vody

#### POZOR

Hadicové armatury z kovu včetně zajištění proti prosaku Aquastop mohou být příčinou poškození čerpadla! Používejte prosím hadici spojky z plastu nebo hadicovou spojku KÄRCHER z mosazi.

→ Nasadte hadici přívodu vody na spojku u vodovodní přípojky.

→ Vodní hadici připojte k vodovodní síti.

→ Zcela otevřete vodovodní kohoutek.

## Nasávání vody z otevřených nádrží

Tento vysokotlaký čistič je vhodný k nasávání povrchové vody pomocí sací hadice KÄRCHER SH 5 např. ze sudů na dešťovou vodu nebo rybníků (Maximální sací výška viz technické údaje).

- Sací hadici našroubujte na vodní přípojku přístroje a zavěste do vodního zdroje (např. kádě na dešťovou vodu).

## Přístroj odvodušněte

- Zapněte přístroj "I/ON".
- Odjistěte páčku na ruční stříkací pistolí.
- Zatáhněte za páčku, zařízení se zapne.
- Nechte běžet přístroj tak dlouho (max. 2 minuty), až s ruční stříkací pistolí vychází voda bez bublinek.
- Uvolněte páčku na ruční stříkací pistolí.
- Zajistěte páčku na ruční stříkací pistolí.

## Provoz

**Upozornění:** Po 2 minutách chodu nasucho se přístroj automaticky vypne. Pokyny k opětovnému spuštění, viz kapitola „Pomoc při poruchách“.

## Provoz s vysokým tlakem

### ⚠ UPOZORNĚNÍ

*Při čištění lakovaných povrchů dodržujte minimální vzdálenost 30 cm, abyste zabránili poškození plochy.*

### POZOR

*Nečistěte pneumatiky, lak nebo citlivé povrchy jako dřevo pomocí frézy na nečistoty, hrozí poškození.*

Ilustrace **G**

- Proudnicí nasadte na ruční stříkací pistolí a otočte o 90° ji zajistěte.
- Zapněte přístroj "I/ON".
- Odjistěte páčku na ruční stříkací pistolí.
- Zatáhněte za páčku, zařízení se zapne. Pracovní režim se zobrazuje na displeji vysokotlaké pistolé.

**Upozornění:** Akumulátorový blok potřebuje k probuzení určitý čas, max. po 4 sekundách se přístroj spustí.

**Upozornění:** Displej akumulátorového bloku zobrazuje během provozu zbývající dobu chodu.

## Provoz s použitím čisticího prostředku

**Upozornění:** Čisticí prostředek lze přidávat pouze při nízkém tlaku.

### ⚠ NEBEZPEČÍ

*Používáte-li čisticí prostředky musíte dodržovat bezpečnostní list výrobce čisticího prostředku, zejména upozornění na osobním ochranném vybavení.*

- Vytáhněte sací hadici na čisticí prostředek v požadované délce z pouzdra.
- Zavěste hadici na čisticí prostředek do nádoby s roztokem čisticího prostředku.
- Odpojte stříkací trubku od ruční stříkací pistolé. Pracujte pouze s ruční stříkací pistolí. Pracovní režim: MIX

**Upozornění:** Tímto způsobem se roztok čisticího prostředku za provozu přimíchává k vodnímu parprsku.

## Doporučovaná metoda čištění

- Čisticí prostředek úsporně nastříkejte na suchý povrch a nechte působit (ne však zaschnout).
- Uvolněnou nečistotu opláchněte paprskem vysokého tlaku.

## Přerušení provozu

- Uvolněte páčku na ruční stříkací pistolí.  
**Upozornění:** Jestliže se páčka znovu uvolní, zařízení se znovu vypne. Vysoký tlak zůstává v systému zachován.
- Zajistěte páčku na ruční stříkací pistolí.
- Při delších přestávkách v práci (přes 5 minut) přístroj ještě vypněte vypínačem „0/OFF“.

## Ukončení provozu

### ⚠ UPOZORNĚNÍ

*Vysokotlakou hadicí odpojujte od ruční stříkací pistolé nebo od zařízení pouze, pokud v systému není tlak.*

- Po práci s čisticím prostředkem: Nechte přístroj na dobu 1 minuty zapnutý, aby mohlo dojít k vypláchnutí.
- Uvolněte páčku na ruční stříkací pistolí.
- Zařízení vypněte „0/OFF“.
- Zavřete vodovodní kohoutek.
- Stiskněte spoušť vysokotlaké pistolé za účelem uvolnění tlaku v systému.
- Zajistěte páčku na ruční stříkací pistolí.
- Odpojte zařízení od přívodu vody.

## Vyjmutí akupacku

Po práci vyjměte sadu akumulátorů z přístroje.

Ilustrace **H**

- Stlačte pojistku dolů.
- Odtáhněte akumulátorový blok dopředu.
- Po práci sadu akumulátorů dobijte.

**Upozornění:** Po použití nabijte i částečně vybité akumulátorové bloky.

## Přeprava

### ⚠ UPOZORNĚNÍ

*Nebezpečí úrazu a nebezpečí poškození!  
Dbejte na hmotnost přístroje při přepravě.*

## Ruční přeprava

- Zařízení zvedněte za držadlo a přeneste je.

## Přeprava ve vozidle

- Zajistěte přístroj proti sklouznutí a převrácení.

## Akupack

Lithium-iontový akumulátor podléhá ustanovením předpisů o nebezpečných odpadech a uživatel jej smí bez dalších omezení přepravovat po veřejných komunikacích.

Při zasílání prostřednictvím cizích subjektů (přepravních firem) je třeba dodržovat požadavky na obal a označení.

Akumulátor zasílejte pouze tehdy, nemá-li poškozené pouzdro. Přelete obnažené kontakty a zabalte akumulátor pevně a bezpečně. Nesmí se v obalu pohybovat. Dodržte rovněž národní předpisy.

## Ukládání

### ⚠ UPOZORNĚNÍ

Nebezpečí úrazu a nebezpečí poškození!  
Dbejte na hmotnost přístroje při jeho uskladnění.

### Uložení přístroje

- Přístroj odstavte na rovné ploše.
  - Odpojte proudnici od ruční stříkací pistole.
  - Stříkací trubku zaaretujte v uložení pro stříkací trubku.
  - Stiskněte přerušovací tlačítko na ruční stříkací pistolí a vytáhněte vysokotlakou hadici z ruční stříkací pistole.
  - Ruční stříkací pistolí zasuňte do uložení pro ruční stříkací pistolí.
  - Kryt rychlopřípojky pro vysokotlakou hadici tlačte ve směru šipky a vysokotlakou hadici vytáhněte.
  - Uložte vysokotlakou hadici na přístroj.
- Před dlouhodobým uskladněním, např. v zimě navíc dodržujte pokyny v kapitole Péče.

### Ochrana proti zamrznutí

#### POZOR

Ne zcela vyprázdněné přístroje a příslušenství mohou být znehodnoceny mrazem. Zcela vyprázdňuje přístroj a příslušenství a chraňte je před mrazem.

Aby nedošlo ke škodám:

- Ze zařízení vypustte veškerou vodu: zařízení zapněte bez připojené vysokotlaké hadice a bez připojeného přívodu vody (na max. 1 minutu) a počkejte, dokud z vysokotlakého přípoje nepřestane vytékat voda. Zařízení vypněte.
- Zařízení s úplným příslušenstvím ukládejte na místo chráněné před mrazem.

### Akupack

#### POZOR

Nebezpečí poškození! Sada akumulátorů by měla být skladována v prostorách s nízkou vlhkostí vzduchu a při teplotě pod 20 °C.

Toto zařízení smí být uskladněno pouze v uzavřených prostorách.

Akupack zobrazuje svůj aktuální stav nabití na displeji i bez připojení k nabíječe.

Pokud displej během uložení akupacku zhasne, došlo k vypnutí displeje z důvodu vyčerpání kapacity akumulátoru. Nabijte prosím akupack rychle znovu co nejdříve.

## Čištění a péče

### ⚠ NEBEZPEČÍ

Riziko zkratu!

Nečistěte stroj proudem vody z hadice ani vysokotlakého čističe.

Při provádění prací na přístroji jej vypněte a vyjměte akumulátorový blok.

### ⚠ POZOR

Nebezpečí poškození!

Nepoužívejte na čištění žádné abrazivní ani agresivní čisticí prostředky.

### Vyčistěte síto na přívodu vody

Pravidelně čistěte síto v přípoje vody.

#### POZOR

Síto nesmí být poškozeno.

- Odmontujte spojku z vodovodní přípojky.

Ilustrace 

- Vytáhněte síto pomocí plochých kleští.
- Vyčistěte síto pod tekoucí vodou.
- Síto opět nasadte do vodovodní přípojky.

### Péče

- Nabíjecí kontakty a adaptér pro akumulátory pravidelně kontrolujte, zda nejsou znečištěné, a popř. je očistěte.
- Sada akumulátorů, která je uskladněná na delší dobu, by měla být příležitostně dobijena.

## Pomoc při poruchách

### ⚠ NEBEZPEČÍ

Veškeré opravářské a jiné práce na elektrických komponentech přístroje smí provádět pouze autorizovaný zákaznický servis.

Drobné poruchy můžete odstranit sami s pomocí následujících údajů.

V případě nejistoty se laskavě obraťte na autorizovaný zákaznický servis.

### Přístroj neběží

- Stiskněte páčku na ruční stříkací pistolí, zařízení se zapne.
- Akumulátorový blok není správně usazen v držáku akumulátoru; zasuňte akumulátorový blok do držáku akumulátoru tak, aby zaskočil.
- Přehřátý akumulátorový blok, nechte akumulátorový blok vychladnout.
- Stav nabití akumulátorového bloku (viz displej) je příliš nízký, v případě potřeby akumulátorový blok nabijte.
- Akumulátorový blok nebo nabíječka jsou vadné, akumulátorový blok nebo nabíječku vyměňte za nové příslušenství.

### Přístroj se samočinně vypne

- Po 2 minutách chodu nasucho.
- Při nebezpečí přehřátí akumulátorového bloku.

#### Opětovné spuštění:

- Pokud je to nutné, nechte akumulátorový blok vychladnout.
- Zařízení vypněte „0/OFF“.
- Zapněte přístroj "I/ON".

### Zařízení nelze natlakovat

- Zařízení odvodušněte: Zařízení zapněte bez připojené vysokotlaké hadice a čekejte (max. 2 minuty), dokud z vysokotlaké přípojky nezačne vystupovat voda bez bublin. Zařízení vypněte a znovu připojte vysokotlakou hadici.
- Zkontrolujte přívod vody.
- Síto ve vodní přípoje vyjměte plochými kleštěmi a vyčistěte je pod tekoucí vodou.

### Sílné kolísání tlaku

- Vyčistěte vysokotlakou trysku: Odstraňte jehlu nečistoty z otvoru trysky a zepředu ji propláchněte vodou.
- Zkontrolujte množství přiváděné vody.

### Čisticí prostředek není nasáván

- Odpojte stříkací trubku od ruční stříkací pistole. Pracujte pouze s ruční stříkací pistolí.
- Filtr očistěte na sací hadici čisticího prostředku.
- Zkontrolujte, zda na sací hadici nejsou zlomy.

## Zařízení je netěsné

- Mírná netěsnost zařízení po kapkách je podmíněna technicky. Při značné netěsnosti je třeba řešením pověřit autorizovaný zákaznický servis.

## Hlášení chyb na displeji

### Chyba při nabíjení

**Displej je zapnut, kontrolka nabíječky svítí trvale zeleně, ale akumulátorový blok se nenabíjí**  
Vadná nabíječka. Vyměňte nabíječku.

### Displej je vypnut, akupack se nenabíjí

Akupack může být úplně vybitý. Počkejte, zda se za chvíli na displeji neukáže zbývající doba nabíjení. Pokud ne, je akupack vadný. Vyměňte akupack.

### Displej ukazuje symbol teploty, akupack se nenabíjí

Teplota akumulátorového bloku je příliš nízká / vysoká. Přemístěte akumulátorový blok do prostředí s přiměřenou teplotou. Vyčkejte, dokud se teplota akumulátorového bloku nevrátí na běžnou úroveň. Nabíjení se pak zahájí automaticky.

### Chyba během provozu

#### Na displeji se ukáže symbol teploty

Teplota akumulátorového bloku je příliš nízká / vysoká. Přemístěte akumulátorový blok do prostředí s přiměřenou teplotou. Vyčkejte, dokud se teplota akumulátorového bloku nevrátí na běžnou úroveň.

Při zkratu se akupack zablokuje proti dalšímu použití na dobu 30 vteřin. Při častějším výskytu zkratu se akupack zablokuje trvale. Pro odblokování akupack připojte k nabíječce.

#### Displej ukazuje zbývající životnost 0, přístroj se vypne.

Akupack je vybitý. Akupack znovu nabijte.

### Chyba při uložení

#### Displej neukazuje žádnou zbývající kapacitu

Akupack je vybitý. Akupack znovu nabijte.

#### Displej ukazuje zbývající kapacitu 70%, přestože akupack byl nově nabitý.

Akupack je v automatickém ukládacím režimu. Ten je aktivován, pokud se akumulátor nepoužívá déle než 21 dnů. Tato funkce chrání akumulátorové články před rychlejším stárnutím a zvyšuje jejich životnost. Nabijte akupack před příštím použitím znovu na plnou úroveň.

### Obecná chyba

#### Na displeji se zobrazí symbol poškozené baterie.

Akupack je závadný a je bezpečně zablokován. Akupack nepoužívat a zlikvidovat podle předpisů.

## Příslušenství a náhradní díly

Používejte pouze originální příslušenství a originální náhradní díly, ty poskytují záruku bezpečného a bezporuchového provozu přístroje.

### Zvláštní příslušenství

- Rychlonabíječka a akumulátorový blok s větší kapacitou se dodávají jako zvláštní příslušenství. **Upozornění:** Přístroj lze provozovat pouze s akumulátorovými bloky na 36 V a není kompatibilní s akumulátorovými bloky na 18 V.

### Upozornění k akumulátorovému bloku a nabíječce

- Akumulátory / nabíječky, které nejsou zahrnuty v objemu dodávky nebo které jsou požadovány dodatečně, jsou k dispozici jako zvláštní příslušenství a mohou být dle požadavků zakoupeny.
- Před použitím rychlonabíječky a akupacku si prostudujte návod k použití použitého přístroje, a také případné přiložené bezpečnostní pokyny.
- Další informace o návodu k obsluze pro akupack, jakož i o příslušenství a náhradních dílech naleznete na stránkách [www.kaercher.com](http://www.kaercher.com).

## Záruka

V každé zemi platí záruční podmínky vydané příslušnou distribuční společností. Případné poruchy zařízení odstraníme během záruční lhůty bezplatně, pokud byl jejich příčinou vadný materiál nebo výrobní závady. V případě uplatňování nároku na záruku se s dokladem o zakoupení obraťte na prodejce nebo na nejbližší oddělení služeb zákazníkům.

Adresy najdete zde:

[www.kaercher.com/dealersearch](http://www.kaercher.com/dealersearch)

## Technické údaje

Přístroj	
Jmenovité napětí akumulátoru	36 V
Výkon	1,1 kW
Stupeň krytí	IPX5
Doba provozu s plně nabitým akumulátorem (max.)	
– Režim s čistícím prostředkem	29 min
– Režim Standard	14 min
– Režim Boost	8 min
Přívod vody	
Teplota přívodu (max.)	40 °C
Přívodní tlak (max.)	1,2 MPa
Sací výška (max.)	0,5 m
Výkonnostní parametry	
Pracovní tlak	7,4 MPa
Max. přípustný tlak	11,0 MPa
Čerpané množství vody	5,5 l/min
Maximální výkon čerpadla	5,8 l/min
Čerpané množství čistícího prostředku	0,3 l/min
Síla zpětného nárazu ruční stříkací pistole	11 N
Rozměry a hmotnost	
Hmotnost přístroje připraveného k provozu s příslušenstvím	6,9 kg
Rozměry (D x Š x V)	245 x 303 mm x 629
Zjištěné hodnoty dle EN 60335-2-79	
Hodnota vibrace ruka-paže	1,3 m/s <sup>2</sup>
Kolisavost K	0,6 m/s <sup>2</sup>
Hladina akustického tlaku L <sub>PA</sub>	72 dB(A)
Kolisavost K <sub>PA</sub>	3 dB(A)
Hladina akustického výkonu L <sub>WA</sub> +	88 dB(A)
Kolisavost K <sub>WA</sub>	
Akumulátorový blok Battery Power 36/50	
Typ akumulátoru	Li-Ion
Jmenovité napětí akumulátoru	36 V
Jmenovitá kapacita (podle IEC/EN 61690)	4,8 Ah
Jmenovitá kapacita (podle údajů článku)	5,0 Ah
Jmenovitá energie (podle UN 3480)	172,8 Wh
Max. dobíjecí proud	7,5 A
Provozní teplota	-20...40 °C
Hmotnost	1,5 kg
Rozměry (D x Š x V)	133 x 88 mm x 117
Standardní nabíječka Battery Power 36 V	
Jmenovité napětí	100...240 V
Frekvence	50-60 Hz
Odběr proudu	0,3 A
Třída krytí	II □
Jmenovité napětí akumulátoru	36 V
Max. dobíjecí proud	0,5 A
Doba nabíjení vybitého akumulá- Battery Power 36/50 toru	
– Doba nabíjení na 80 %, cca	440 min
– Doba nabíjení na 100%, cca	565 min
Hmotnost (bez akumulátoru)	0,16 kg

Technické změny jsou vyhrazeny.

## EU prohlášení o shodě

Tímto prohlašujeme, že níže označené stroje odpovídají jejich základní koncepcí a konstrukčním provedením, stejně jako námi do provozu uvedenými konkrétními provedeními, příslušným zásadním požadavkům o bezpečnosti a ochraně zdraví směrnic EU. Při jakýchkoli na stroji provedených změnách, které nebyly námi odsouhlaseny, pozbývá toto prohlášení svou platnost.

**Výrobek:** Vysokotlaký čistič

**Typ:**

1.117-200 | 1.117-2xx

**Příslušné směrnice EU:**

2006/42/ES (+2009/127/ES)  
2014/30/EU  
2011/65/EU  
2000/14/ES

**Použité harmonizační normy**

EN 60335-1	EN 60335-1
–	EN 60335-2-29
EN 60335-2-79	EN 60335-2-79
EN 62233: 2008	EN 62233: 2008
EN 55014-1:2017	EN 55014-1:2017
EN 55014-2: 2015	EN 55014-2: 2015
–	EN 61000-3-2: 2014
–	EN 61000-3-3: 2013
EN 50581	EN 50581

**Použitý postup posuzování shody:**

2000/14/ES: Příloha V

**Hladinu akustického dB(A)**

Namerenou: 85  
Garantovanou: 88

Níže podepsaní jednájí z pověření a se zplnomocněním představenstva společnosti.



H. Jenner

Chairman of the Board of Management



S. Reiser

Director Regulatory Affairs & Certification

Zplnomocněná osoba pro sestavení dokumentace:  
S. Reiser

Alfred Kärcher SE & Co. KG  
Alfred-Kärcher-Straße 28-40  
71364 Winnenden (Germany)  
Tel.: +49 7195 14-0  
Fax: +49 7195 14-2212

Winnenden, 2018/10/01

## Vsebinsko kazalo

Varnostna navodila . . . . .	SL 5
Namenska uporaba . . . . .	SL 10
Varstvo okolja . . . . .	SL 10
Dobavni obseg . . . . .	SL 10
Opis naprave . . . . .	SL 10
Montaža . . . . .	SL 10
Paket akumulatorskih baterij . . . . .	SL 11
Zagon . . . . .	SL 11
Obratovanje . . . . .	SL 12
Transport . . . . .	SL 12
Skladiščenje . . . . .	SL 13
Čiščenje in nega . . . . .	SL 13
Pomoč pri motnjah . . . . .	SL 13
Pribor in nadomestni deli . . . . .	SL 14
Garancija . . . . .	SL 14
Tehnični podatki . . . . .	SL 15
Izjava EU o skladnosti . . . . .	SL 15

## Varnostna navodila



*Pred prvo uporabo Vaše naprave preberite to originalno navodilo za uporabo, ravnajte se po njem in shranite ga za morebitno kasnejšo uporabo ali za naslednjega lastnika. Poleg opozoril v navodilu za obratovanje se morajo upoštevati splošni varnostni predpisi in predpisi zakonodajalca o preprečevanju nesreč. Opozorilni napisi in napotki na napravi dajejo pomembne nasvete za varno obratovanje.*

## Stopnje nevarnosti

### **⚠ NEVARNOST**

*Opozorilo na neposredno nevarnost, ki vodi do težkih telesnih poškodb ali smrti.*

### **⚠ OPOZORILO**

*Opozorilo na možno nevarno situacijo, ki lahko vodi do težkih telesnih poškodb ali smrti.*

### **⚠ PREVIDNOST**

*Opozorilo na možno nevarno situacijo, ki lahko vodi do lažjih poškodb.*

### **POZOR**

*Opozorilo na možno nevarno situacijo, ki lahko vodi do premoženjskih škod.*

## Varno ravnanje

### **⚠ NEVARNOST**

- *Uporabnik mora napravo uporabljati namensko. Upoštevati mora lokalne danosti in pri delu z napravo paziti na osebe v okolici.*
- *Pred vsako uporabo preverite pomembne sestavne dele, kot so visokotlačna gibka cev, ročna pršilna pištola in varnostne naprave, glede poškodb. Poškodovane sestavne dele nemudoma zamenjajte. Ne uporabljajte naprave s poškodovanimi sestavnimi deli.*
- *Visokotlačni curki so lahko pri nestrokovni uporabi nevarni. Curka se ne sme usmerjati v osebe, živali, aktivno električno opremo ali na samo napravo.*



- *Visokotlačnega curka ne usmerjajte na druge osebe ali sebe, da bi očistili oblačila ali obutev.*
- *Pnevmatike vozila/ventili pnevmatik se lahko zaradi visokotlačnega curka poškodujejo in počijo. Prvi znak za to je obarvanje pnevmatike. Poškodovane pnevmatike vozila/ventili pnevmatik so življenjsko nevarne. Pri čiščenju upoštevajte razdaljo curka najmanj 30 cm!*

#### **△ OPOZORILO**

- *Ne uporabljajte naprave, če se v dosegu naprave nahajajo druge osebe, razen če le-te nosijo zaščitno obleko.*
- *S strojem ne smejo delati otroci, mladoletne ali neusposobljene osebe.*
- *Ta naprava ni namenjena uporabi oseb z omejenimi fizičnimi, senzoričnimi ali duševnimi sposobnostmi ali pomanjkljivimi izkušnjami in/ali pomanjkljivim znanjem, razen če jih nadzoruje oseba, pristojna za njihovo varnost, ali so od nje prejeli navodila, kako napravo uporabljati, ter so razumeli nevarnosti, ki iz tega izhajajo.*
- *Otroci se z napravo ne smejo igrati.*
- *Nadzorujte otroke, da zagotovite, da se z napravo ne igrajo.*

#### **△ PREVIDNOST**

- *Pred vsemi aktivnostmi z ali na napravi zagotovite stabilnost, da preprečite nesreče ali poškodbe zaradi padca naprave.*
- *Zaradi izstopajočega vodnega curka iz visokotlačne šobe deluje na ročno pršilno pištolo povratna sila. Poskrbite, da varno stojite, ročno pršilno pištolo in brizgalno cev trdno držite.*
- *Dokler naprava deluje, je nikoli ne puščajte brez nadzora.*

#### **POZOR**

- *Pri daljših delovnih premorih napravo izklopite na stikalu naprave.*
- *Naprave ne uporabljajte pri temperaturah pod 0 °C.*

## Druge nevarnosti

### ⚠ NEVARNOST

- *Uporaba v področjih, kjer obstaja nevarnost eksplozij, je prepovedana.*
- *Ne škropite predmetov, ki vsebujejo zdravju škodljive snovi (npr. azbest).*
- *Ne razpršujte gorljivih tekočin.*
- *Nikoli ne sesajte tekočin, ki vsebujejo topila, ali nerazredčenih kislin in topil! Sem spadajo npr. bencin, razredčila ali kurilno olje. Razpršena meglica je visoko vnetljiva, eksplozivna in strupena. Ne uporabljajte acetona, nerazredčenih kislin in topil, ker leti uničujejo materiale, uporabljene na napravi.*
- *Pakirne folije hranite proč od otrok, obstaja nevarnost zaдушitve!*

### ⚠ OPOZORILO

- *V skladu z veljavnimi predpisi naprava ne sme nikoli delovati brez systemskega ločilnika na omrežju pitne vode. Zagotovite, da je priključek vašega hišnega vodnega sistema, na katerega je priklopljen visokotlačni čistilnik, opremljen s sistemskim ločevalnikom v skladu z EN 12729 tipa BA.*
- *Vodo, ki je tekla skozi sistemski ločevalnik, se ne smatra več kot pitno vodo.*
- *Visokotlačne gibke cevi, armature in spojke so pomemb-*

*ne za varnost naprave. Uporabljajte le visokotlačne gibke cevi, armature in spojke, ki jih priporoča proizvajalec.*

- *Ob ločitvi dovodne ali visokotlačne gibke cevi lahko po obratovanju iz priključkov izstopa vroča voda.*

### ⚠ PREVIDNOST

- *Da preprečite nesreče ali poškodbe, pri izbiri kraja shranjevanja in pri transportu upoštevajte težo naprave (glejte tehnične podatke).*

## Delo s čistilnimi sredstvi

### ⚠ OPOZORILO

- *Ta naprava je bila razvita za uporabo čistilnih sredstev, ki jih dostavlja ali priporoča proizvajalec. Uporaba drugih čistilnih sredstev ali kemikalij lahko ovira varnost stroja.*
- *Napačna uporaba čistilnih sredstev lahko povzroči hude poškodbe ali zastrupitve.*
- *Čistila hranite na otrokom nedosegljivem mestu.*

## Varnostne naprave

### △ PREVIDNOST

Varnostne naprave služijo za zaščito uporabnika in se jih ne sme spreminjati ali ignorirati.

### Stikalo naprave

Stikalo naprave preprečuje nehoteno delovanje naprave.

### Blokada ročne brizgalne pištrole

Blokada zapira ročico ročne brizgalne pištrole in preprečuje nehoten vklop naprave.

### Funkcija za samodejno zaustavitev

Če ročico na ročni brizgalni pištoli spustite, tlačno stikalo izklopi črpalko, visokotlačni curek se ustavi. Če se ročico potegne, se črpalka ponovno vklopi.

### Zaščita pred suhim tekom

Naprava se samodejno izklopi po 2 minutah suhega teka, da tako prepreči poškodbe visokotlačne črpalke.

## Osebna zaščitna oprema

### △ PREVIDNOST

- Za zaščito pred brizganjem vode ali umazanije nosite primerno zaščitno obleko in zaščitna očala.
- Med uporabo visokotlačnih čistilnikov lahko nastanejo aerosoli. Vdihovanje aerosolov ima lahko povzroči zdravstvene težave.
  - Odvisno od uporabe je mogoče za visokotlačno čiščenje uporabiti popolnoma podmazane šobe (npr. površinski čistilnik), ki bistveno zmanjšajo emisijo vodnih aerosolov.
  - Uporaba takega mazanja ni možna pri vseh načinih uporabe.
  - Če uporaba popolnoma podmazane šobe ni mogoča, je treba uporabiti zaščitno dihalno masko razreda FFP 2 ali primerljivega razreda, odvisno od okolja, ki ga je potrebno očistiti.

## Simboli na napravi



Visokotlačnega curka se ne sme usmerjati v osebe, živali, aktivno električno opremo ali na samo napravo.

Napravo zaščitite pred zmrzaljo.



Naprave se ne sme priključiti neposredno na javno omrežje pitne vode.

## Varnostna navodila za polnilnik

### ⚠ NEVARNOST

- Pred vsako uporabo preverite, ali so vtični adapter, povezovalni kabel, akumulatorski adapter in paket akumulatorskih baterij poškodovani. Poškodovanih naprav ne uporabljajte in jih ne zamenjajte.
- Polnilnika ne odpirajte. Če se polnilnik poškoduje ali okvari, ga je treba zamenjati.
- Polnilnika ne smete uporabljati v eksplozivno ogroženem okolju.
- Električnega vtiča in vtičnice nikoli ne prijemajte z vlažnimi rokami.
- Umazanega ali vlažnega polnilnika ne uporabljajte.
- Ne polnite navadnih baterij (primarnih celic), nevarnost eksplozije.

### ⚠ PREVIDNOST

- Omrežna napetost mora ustrezati napetosti navedeni na tipski tablici polnilnika.
- Polnilnik uporabljajte le za polnjenje atestiranih akumulatorskih baterij.
- Polnjenje paketa akumulatorskih baterij je dovoljeno samo s priloženim originalnim polnilnikom ali polnilnikom, ki ga je odobrilo podjetje KÄRCHER.

## POZOR

- Polnilnika ne nosite tako, da držite za povezovalni kabel.
- Povezovalni kabel ščitite pred vročino, ostrimi robovi, oljem in premikajočimi se deli naprave.
- Vtičnega adapterja ne pokrivajte.
- Ne uporabljajte kableskega podaljška z razdelilniki in izogibajte se sočasni uporabi več naprav.
- Povezovalnega kabla ne zavijajte okoli vtičnega adapterja oziroma izogibajte se poškodbam akumulatorskega adapterja.

## Simboli na polnilniku



Polnilnik zavarujte pred vlago in ga hranite na suhem mestu. Naprava je primerna le za notranjo uporabo, ne sme se izpostavljati dežju.



V polnilnik je vgrajena varovalka z 1 amperom.



Polnilnik izpolnjuje zahteve razreda zaščite II.

## Varnostna navodila za paket akumulatorskih baterij

**Obvezno preberite varnostna navodila, priložena paketu akumulatorskih baterij, in jih upoštevajte pri uporabi!**

## Namenska uporaba

Ta visokotlačni čistilnik uporabljajte izključno za privatno gospodinjstvo:

- za čiščenje strojev, vozil, zgradb, orodja, fasad, teras, vrtnega orodja itd. z visokotlačnim vodnim curkom (po potrebi z dodatkom čistilnih sredstev).
- z deli pribora, nadomestnimi deli in čistilnimi sredstvi, ki jih dopušča podjetje KÄRCHER. Upoštevajte navodila, ki so priložena čistilnim sredstvom.

## Varstvo okolja



Stare naprave vsebujejo dragocene za recikliranje primerne materiale, ki jih je treba odvesti za ponovno uporabo. Baterije in akumulatorske baterije vsebujejo snovi, ki ne smejo priti v okolje. Prosimo, da stare naprave ter baterije ali akumulatorske baterije zavržete na okolju prijazen način. Električne in elektronske naprave imajo pogosto sestavne dele, ki pri nepravilnem ravnanju ali odstranjevanju med odpadke lahko predstavljajo nevarnost za zdravje ljudi in okolje. Ti sestavni deli so kljub temu pomembni za pravilno delovanje naprav. Naprav, označenih s tem simbolom, ne smete odvreči med gospodinjinske odpadke.



Embalažni materiali so primerni za recikliranje. Embalažo zavržite okolju prijazno.



Čiščenja, pri katerih nastaja odpadna voda, ki vsebuje olje, npr. pranje motorjev, pranje podvozij, se smejo izvajati le na mestih za pranje z izločevalnikom olja.



Dela s čistili se smejo izvajati le na delovnih površinah, ki so neprepustne za tekočine, in imajo priključek na kanalizacijo za umazano vodo. Preprečite pronicanje čistil v vodotoke ali zemljo.

### Opozorila k sestavinam (REACH)

Aktualne informacije o sestavinah najdete na:

[www.kaercher.com/REACH](http://www.kaercher.com/REACH)

## Dobavni obseg

Obseg dobave Vaše naprave je prikazan na embalaži. Pri jemanju stroja iz embalaže preverite popolnost vsebine.

Pri manjkajočem priboru ali transportnih škodah obvestite Vašega prodajalca.

## Opis naprave

V tem navodilu za uporabo je opisana maksimalna oprema. Glede na model prihaja do razlik v obsegu dobave (glejte embalažo).

### Za slike glejte razklopno stran 3

- 1 Tipka tablica
- 2 Visokotlačni priključek
- 3 Stikalo naprave „0/OFF“ / „I/ON“
- 4 Element za sprostitve paketa akumulatorskih baterij
- 5 Predalček za baterije
- 6 Ročaj
- 7 Mesto za shranjevanje visokotlačne pištole
- 8 Shranjevalo za brizgalno cev
- 9 Gibka sesalna cev za čistilno sredstvo (s filtrom)
- 10 Spojni del za priključek za vodo
- 11 Vodni priključek z vgrajenim sitom
- 12 Visokotlačna pištola
- 13 Zaslon visokotlačne pištole  
MEŠANI/STANDARDNI/S POSPEŠKOM
- 14 Blokada ročne brizgalne pištole
- 15 Tipka za ločitev visokotlačne gibke cevi od ročne brizgalne pištole
- 16 Visokotlačna cev
- 17 Brizgalna cev s strgalom za umazanijo  
Delovni način: S POSPEŠKOM  
Za trdovratno umazanijo (krajša življenjska doba akumulatorske baterije)
- 18 Brizgalna cev s enojno šobo  
Delovni način: STANDARDNI  
Za običajne naloge čiščenja (daljša življenjska doba akumulatorske baterije)

### \* Opcijsko

#### 19 Standardni polnilnik Battery Power 36 V

- A Polnilni kontakti
- B Akumulatorski adapter
- C Povezovalni kabel
- D Vtični adapter

#### 20 Paket akumulatorskih baterij Battery Power 36/50

- A Zaslon paketa akumulatorskih baterij
- B Stiki
- C Tipka tablica
- D Držalo

### \*\* Dodatno potrebno

- 21 S platnom ojačana gibka vodna cev z običajnim priključkom.
  - Premer najmanj 1/2" (13 mm)
  - Dolžina najmanj 7,5 m
- 22 Sesalna gibka cev KÄRCHER SH 5 (št. nar. 2.643-100.0)

## Montaža

Pred zagonom montirajte napravi prosto priložene dele.

### Za slike glejte razklopno stran 4

Slika **A**

→ Pritrдите nosilni ročaj.

Slika **B**

→ Priložen spojni del privijte na vodni priključek naprave.

## Paket akumulatorskih baterij

Za uporabo naprave je potreben paket akumulatorskih baterij Battery Power 36/50 ali Battery Power + 36/75 ter polnilnik iz platforme KÄRCHER 36 V.

**Napotek:** Paketa akumulatorskih baterij Battery Power 36/25 ni možno uporabljati.





### Zaslon paketa akumulatorskih baterij

Paket akumulatorskih baterij je opremljen z zaslonom, ki ves čas sporoča podatke o stanju napoljenosti, napredku polnjenja in preostalem času delovanja. Poleg tega so prikazana morebitna sporočila o napakah.

Pri vstavljanju paketa akumulatorskih baterij se zaslon obrne, odvisno od uporabljene naprave.

**Napotek:** Novi paketi akumulatorskih baterij so le deloma napolnjeni, zato jih je treba pred prvo uporabo povsem napolniti.

Zaslon se aktivira pri prvem postopku polnjenja.

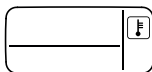
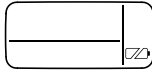
Prikaz	Pomen
<b>Shranjevanje akumulatorske baterije</b>	
	Stanje napoljenosti paketa akumulatorskih baterij, kadar se ne uporablja.
<b>Uporaba akumulatorske baterije</b>	
	Preostali čas delovanja paketa akumulatorskih baterij pri uporabi.
<b>Polnjenje akumulatorske baterije</b>	
	Preostali čas polnjenja paketa akumulatorskih baterij pri polnjenju.
	Paket akumulatorskih baterij je popolnoma napolnjen.
<b>Prikaz napake</b>	
	Temperatura paketa akumulatorskih baterij izven dopustnih vrednosti ali blokada zaradi kratkega stika (glejte pomoč pri motnjah).
	Paket akumulatorskih baterij je okvarjen in iz varnostnih razlogov blokiran. Paketa akumulatorskih baterij ne uporabljajte več in ga odvrzite v skladu s predpisi.

### Polnjenje paketa akumulatorskih baterij

#### ⚠ PREVIDNOST

Nevarnost telesnih poškodb, nevarnost poškodovanja zaradi eksplozije akumulatorja! Pakete akumulatorskih baterij polnite samo s predvidenim polnilnikom.

Slika **C**

- V akumulatorski adapter polnilnika potisnite paket akumulatorskih baterij.
- Vtični adapter vstavite v vtičnico.
- Postopek polnjenja se začne samodejno.
- Na zaslonu paketa akumulatorskih baterij je med postopkom polnjenja prikazan preostali čas polnjenja v minutah.

- Postopek polnjenja je zaključen, ko je na zaslonu paketa akumulatorskih baterij prikazanih 100%.

**Napotek:** Če zaslon ne prikazuje ničesar, ko je paket akumulatorskih baterij v polnilniku, je zmogljivost akumulatorske baterije izčrpana ali pa zelo nizka. Ko je paket akumulatorskih baterij dovolj napolnjen, se na zaslonu prikaže preostali čas polnjenja. **Če ni prikaza tudi po daljšem času polnjenja, je paket akumulatorskih baterij okvarjen in ga je treba zamenjati.**

→ Akumulatorski adapter po polnjenju snemite s paketa akumulatorskih baterij.

→ Vtični adapter izvlecite iz vtičnice.

#### Napotki:

- Za pravilno delovanje prikaza stanja napoljenosti je treba paket akumulatorskih baterij pri prvi uporabi izprazniti do te mere, da se naprava izklopi.
- Novi paketi akumulatorskih baterij dosežejo svojo polno zmogljivost po približno 5 ciklih polnjenja in praznjenja.
- Pakete akumulatorskih baterij, ki se niso uporabljali dalj časa, je treba pred uporabo ponovno napolniti.
- Pri temperaturah pod 0 °C se zmogljivost paketa akumulatorskih baterij zmanjša.
- Daljše skladiščenje pri temperaturah nad 20 °C lahko zmanjša zmogljivost paketa akumulatorskih baterij.

## Zagon

### POZOR

Naprave in paketa akumulatorskih baterij ne izpostavljajte neposredni sončni svetlobi.

→ Napravo postavite na ravno površino.

Slika **D**

→ Visokotlačno gibko cev spojite z visokotlačnim priključkom naprave.

Slika **E**

→ Vtaknite visokotlačno gibko cev v ročno brizgalno pištolo, dokler se slišno ne zaskoči.

**Opozorilo:** Pazite na pravilno usmerjenost priključne električne napeljave.

→ Preverite varno povezavo s potegom za visokotlačno cev.

### Vstavljanje paketa akumulatorskih baterij

#### ⚠ PREVIDNOST

Nevarnost osebnih poškodb in poškodb stvari! Pazite na to, da se akumulatorska baterija pravilno zaskoči.

Slika **F**

→ V nosilec naprave potisnite napolnjen paket akumulatorskih baterij.

### Oskrba z vodo

Priključne vrednosti glejte na tipski tablici / v tehničnih podatkih.

Upoštevajte predpise vodovodnega podjetja.

#### POZOR

Nečistoče v vodi lahko poškodujejo visokotlačno črpalko in pribor. Za zaščito se priporoča uporaba vodnega filtra podjetja KÄRCHER (poseben pribor, naročniška številka 4.730-059).

### Oskrba z vodo iz vodovoda

#### POZOR

Kovinske cevne spojke z Aquastop-om lahko vodijo do poškodb črpalke! Uporabite plastično cevno spojko ali KÄRCHER-jevo medeninasto cevno spojko.

→ Gibko cev za dotok vode nataknite na spojko na vodnem priključku.

- Gibko vodno cev priključite na oskrbo z vodo.
- Vodno pipo popolnoma odprite.

### Sesanje vode iz odprtih posod

Ta visokotlačni čistilec je opremljen s sesalno gibko cevjo KÄRCHER SH 5 za sesanje površinske vode, npr. iz soda za deževnico ali iz robinika (za največjo višini sesanja glejte tehnične podatke).

- Gibko sesalno cev privijte na vodni priključek naprave in obesite v vodni vir (na primer sod za deževnico).

### Odzračenje naprave

- Vključite napravo "I/ON".
- Deblokirajte ročico ročne brizgalne pištole.
- Potegnite ročico, naprava se vklopi.
- Pustite napravo, da teče (max. 2 minuti), dokler voda na ročni brizgalni pištoli ne izstopa brez mehurčkov.
- Spustite ročico ročne brizgalne pištole.
- Blokirajte ročico ročne brizgalne pištole.

### Obratovanje

**Napotek:** Po 2 minutah suhega teka se naprava samodejno izklopi. Za napotke o ponovnem zagonu, glejte poglavje »Pomoč pri motnjah«.

### Delo z visokom tlakom

#### ⚠ PREVIDNOST

Pri čiščenju lakiranih površin upoštevajte razdaljo curka najmanj 30 cm, da preprečite poškodbe

#### POZOR

*Avtomobilskih gum, laka ali občutljivih površin kot je les ne čistite s strgalom za umazanijo, nevarnost poškodbe.*

#### Slika **G**

- Brizgalno cev vtaknite v ročno brizgalno pištolo in jo pritrdite z obračanjem za 90°.
- Vključite napravo "I/ON".
- Deblokirajte ročico ročne brizgalne pištole.
- Potegnite ročico, naprava se vklopi. Način delovanja je prikazan na zaslonu visokotlačne pištole.

**Napotek:** Paket akumulatorskih baterij potrebuje nekaj časa, da se zbudi, naprava se zažene po največ 4 sekundah.

**Napotek:** Na zaslonu paketa akumulatorskih baterij je med obratovanjem prikazuje preostali čas delovanja.

### Obratovanje s čistilom

**Napotek:** Čistilno sredstvo se lahko dodaja le v področju nizkega tlaka.

#### ⚠ NEVARNOST

*Pri uporabi čistilnih sredstev je treba upoštevati varnostni list proizvajalca čistilnega sredstva, še posebej napotke o osebni zaščitni opremi.*

- Gibko sesalno cev za čistilno sredstvo v zeleni dolžini izvlecite iz ohišja.
- Gibko sesalno cev za čistilno sredstvo obesite v posodo z raztopino čistilnega sredstva.
- Brizgalno cev ločite z ročne brizgalne pištole. Delajte le z ročno brizgalno pištolo. Delovni način: MESANI  
**Opozorilo:** S tem se pri obratovanju raztopina čistilnega sredstva primeša vodnemu curku.

### Priporočljiva metoda čiščenja

- Čistilno sredstvo varčno razpršite po suhi površini in pustite, da učinkuje (vendar se ne sme posušiti).
- Raztopljeno umazanijo splaknite z visokotlačnim curkom.

### Prekinitev obratovanja

- Spustite ročico ročne brizgalne pištole.  
**Opozorilo:** Če se ročica ponovno spusti, se naprava ponovno izklopi. Visok tlak se v sistemu ohrani.
- Blokirajte ročico ročne brizgalne pištole.
- Pri daljših delovnih premorih (več kot 5 minut) napravo dodatno izklopite „0/OFF“.

### Zaključek obratovanja

#### ⚠ PREVIDNOST

*Visokotlačno gibko cev ločite z ročne pršilne pištole ali naprave le, če v sistemu ni tlaka.*

- Po delu s čistilnimi sredstvi: Naprava naj za spiranje deluje približno 1 minuto.
- Spustite ročico ročne brizgalne pištole.
- Izključite napravo "0/OFF".
- Zaprite pipo.
- Pritisnite ročico visokotlačne pištole, da iz sistema izpustite še obstoječi tlak.
- Blokirajte ročico ročne brizgalne pištole.
- Napravo ločite z oskrbe z vodo.

### Odstranjevanje paketa akumulatorskih baterij

Po delu vzemite akumulatorsko baterijo iz naprave.

#### Slika **H**

- Element za sprostitvev potisnite navzdol.
- Paket akumulatorskih baterij izvlecite v smeri naprej.
- Akumulatorsko baterijo po delu napolnite.

**Napotek:** Po uporabi napolnite tudi delno izpraznjene pakete akumulatorskih baterij.

### Transport

#### ⚠ PREVIDNOST

*Nevarnost osebnih poškodb in poškodb stvari!*

*Pri transportu upoštevajte težo naprave.*

### Ročni transport

- Dvignite stroj s pomočjo nosilnega ročaja in ga nesite.

### Transport v vozilih

- Napravo zavarujte proti zdrsu in prevrnitvi.

### Paket akumulatorskih baterij

Litij-ionska akumulatorska baterija je skladna z zahtevami za prevoz nevarnih snovi, zato jo lahko uporabnik brez dodatnih zahtev prevaža po javnih prometnih poteh.

Kadar izdelek pošiljate tretje osebe (transportna podjetja), je treba upoštevati posebne zahteve glede pakiranja in označevanja.

Akumulatorsko baterijo pošiljajte samo, če je ohišje nepoškodovano. Izpostavljene stike prelepite in akumulatorsko baterijo dobro zapakirajte. V embalazi se ne sme premikati.

Upoštevajte tudi nacionalne predpise.



## Skladiščenje

### ⚠ **PREVIDNOST**

*Nevarnost osebnih poškodb in poškodb stvari!  
Pri shranjevanju upoštevajte težo naprave.*

### Shranjevanje naprave

- Postavite napravo na ravno površino.
  - Brizgalno cev ločite od ročne brizgalne pištole.
  - Brizgalno cev zaskočite v shranjevalo za brizgalno cev.
  - Pritisnite ločilno tipko na ročni brizgalni pištoli in potegnite visokotlačno gibko cev iz ročne brizgalne pištole.
  - Ročno brizgalno pištolo vtaknite v prostor za shranjevanje ročne brizgalne pištole.
  - Ohišje hitrega priključka za visokotlačno gibko cev pritisnite v smeri puščice in izvlecite visokotlačno gibko cev.
  - Visokotlačno gibko cev shranite na napravi.
- Pred daljšim shranjevanjem, npr. v času zime, dodatno upoštevajte napotke v poglavju Vzdrževanje.

### Zaščita pred zamrzitvijo

#### **POZOR**

*Zmrzal lahko uniči naprave in pribor, pri katerih voda ni bila popolnoma izpraznjena. Napravo in pribor popolnoma izpraznite in zaščitite pred zmrzaljo.*

Da preprečite škode:

- Popolna izpraznitev vode iz naprave: Napravo vklopite brez priključene visokotlačne gibke cevi in brez priključene oskrbe z vodo (max. 1 min.) in počakajte, dokler iz visokotlačnega priključka ne izstopa več voda. Izklopite napravo.
- Napravo s celotnim priborom shranjujte v prostoru, varnem pred zmrzaljo.

### Paket akumulatorskih baterij

#### **POZOR**

*Nevarnost poškodbe! Akumulatorske baterije shranjujte le v prostorih z nižjo zravno vlago in pod 20 °C.*

Ta naprava se sme shraniti le v notranjih prostorih. Na zaslonu paketa akumulatorskih baterij je prikazano trenutno stanje napoljenosti, tudi če ni priključen na polnilnik.

Če med skladiščenjem zaslon paketa akumulatorskih baterij ugasne, je zmogljivost akumulatorja izčrpana, zaslon pa se je izklopil. Paket akumulatorskih baterij čim prej napolnite.

## Čiščenje in nega

### ⚠ **NEVARNOST**

*Nevarnost kratkega stika!*

*Naprave ne čistite z vodnim curkom iz gibke cevi ali vodnim curkom pod visokim tlakom.*

*Pred izvajanjem del na napravi izklopite napravo in odstranite paket akumulatorskih baterij.*

### ⚠ **POZOR**

*Nevarnost poškodb!*

*Pri čiščenju ne uporabljajte abrazivnih ali agresivnih čistil.*

### Čiščenje sita v vodnem priključku

Sito v vodnem priključku redno čistite.

#### **POZOR**

*Sito se ne sme poškodovati.*

- Odstranite spojko z vodnega priključka.

### Slika 1

- Sito izvlecite s kleščami.
- Sito očistite pod tekočo vodo.
- Sito ponovno vstavite v vodni priključek.

### Nega

- Preverite, ali so polnilni stiki in akumulatorski adapter onesaženi, in jih po potrebi očistite.
- Akumulatorske baterije, shranjene tekom daljšega časovnega obdobja, vmes napolnite.

### Pomoč pri motnjah

#### ⚠ **NEVARNOST**

*Popravila in dela na električnih sestavnih delih sme opravljati le pooblaščen servisna služba.*

Manjše motnje lahko odpravite sami s pomočjo naslednjega pregleda.

V primeru dvoma se obrnite pooblaščen servisni službi.

### Naprava ne deluje

- Pritisnite ročno ročne brizgalne pištole, naprava se vklopi.
- Paket akumulatorskih baterij ni pravilno nameščen v držalu, paket potisnite v držalo in pustite, da zaskoči.
- Če se paket akumulatorskih baterij pregreje, pustite, da se paket akumulatorskih baterij ohladi.
- Napolnjenost paketa akumulatorskih baterij (na zaslonu) je prenizka, po potrebi ga napolnite.
- Paket akumulatorskih baterij je okvarjen, paket ali napravo zamenjajte z novim priborom.

### Naprava se samodejno izklopi

- Po 2 minutah suhega teka.
- V primeru nevarnosti pregrevanja paketa akumulatorskih baterij.

#### Ponovni zagon:

- Po potrebi pustite, da se paket akumulatorskih baterij ohladi.
- Izklopite napravo "0/OFF".
- Vključite napravo "I/ON".

### Naprava ne dosega zadostnega tlaka

- Prezračite napravo: Napravo vklopite brez priključene visokotlačne gibke cevi in počakajte (največ 2 minuti), dokler voda na visokotlačnem priključku ne izstopa brez mehurčkov. Napravo izklopite in ponovno priključite visokotlačno cev.
- Preverite oskrbo z vodo.
- Sito v priključku za vodo izvlecite s ploščatimi kleščami in ga očistite pod tekočo vodo.

### Močna nihanja tlaka

- Čiščenje visokotlačne šobe: Iz šobne izvrtine z iglo odstranite umazanijo in jo od spredaj splaknite z vodo.
- Preverite količino dotoka vode.

### Čistilno sredstvo se ne vsesava

- Brizgalno cev ločite z ročne brizgalne pištole. Deljajte le z ročno brizgalno pištolo.
- Očistite filter na gibki sesalni cevi za čistilno sredstvo.
- Preverite gibko sesalno cev za čistilno sredstvo glede pregibov.

## Naprava je netesna

- Netesnost naprave po kapljicah je tehnično pogojevana. Pri močnejši netesnosti se obrnite na pooblaščen uporabniški servis.

## Sporočila o napakah na zaslonu

### Napaka pri polnjenju

**Zaslon je vklopljen, kontrolna lučka neprekinjeno sveti zeleno, toda paket akumulatorskih baterij se ne polni**

Okvarjen polnilnik. Zamenjajte polnilnik.

**Zaslon je izklopljen, paket akumulatorskih baterij se ne polni**

Paket akumulatorskih baterij je morda popolnoma izprazen. Počakajte, če zaslon po določenem času prikaže preostali čas polnjenja. Če se to ne zgodi, je paket akumulatorskih baterij okvarjen. Zamenjajte paket akumulatorskih baterij.

**Zaslon prikazuje simbol za temperaturo, paket akumulatorskih baterij se ne polni**

Temperatura paketa akumulatorskih baterij je prenizka/previsoka. Paket akumulatorskih baterij postavite v okolje z zmernimi temperaturami. Počakajte, da se temperatura paketa akumulatorskih baterij normalizira.

Postopek polnjenja se nato začne samodejno.

### Napaka pri delovanju

**Na zaslonu se prikaže simbol za temperaturo**

Temperatura paketa akumulatorskih baterij je prenizka/previsoka. Paket akumulatorskih baterij postavite v okolje z zmernimi temperaturami. Počakajte, da se temperatura paketa akumulatorskih baterij normalizira.

Pri kratkem stiku je nadaljnja uporaba paketa akumulatorskih baterij blokirana za 30 sekund. Če se kratki stik pojavi pogosteje, se paket akumulatorskih baterij blokira trajno. Za deblokado priključite paket akumulatorskih baterij na polnilnik.

**Zaslon prikazuje preostali čas delovanja 0, naprava se izklopi.**

Paket akumulatorskih baterij je izprazen. Ponovno napolnite paket akumulatorskih baterij.

### Napaka pri skladiščenju

**Zaslon ne prikazuje več preostale zmogljivosti**

Paket akumulatorskih baterij je izprazen. Ponovno napolnite paket akumulatorskih baterij.

**Na zaslonu je prikazanih 70 % preostale zmogljivosti, čeprav je bil paket akumulatorskih baterij pravkar napolnjen.**

Paket akumulatorskih baterij je v samodejnem načinu skladiščenja. Ta se aktivira, če akumulatorske baterije niste uporabili več kot 21 dni. Ta funkcija ščiti celice akumulatorske baterije pred hitrim staranjem in podaljša življenjsko dobo. Pred naslednjo uporabo ponovno povsem napolnite paket akumulatorskih baterij.

### Splošna napaka

**Na zaslonu je prikazan prelomljen simbol baterije.**

Paket akumulatorskih baterij je okvarjen in iz varnostnih razlogov blokirana. Paketa akumulatorskih baterij ne uporabljajte več in ga odvrzite v skladu s predpisi.

## Pribor in nadomestni deli

Uporabljajte samo originalen pribor in originalne nadomestne dele, ki zagotavljajo varno in nemoteno delovanje naprave.

## Poseben pribor

- Hitri polnilnik in paket akumulatorskih baterij z večjo kapaciteto sta na voljo kot posebni pribor.  
**Napotek:** Naprava deluje samo s paketom akumulatorskih baterij z napetostjo 36 V in ni združljiva s paketom akumulatorskih baterij z napetostjo 18 V.

## Navodila za paket akumulatorskih baterij in polnilnik

- Akumulatorske baterije/polnilniki, ki niso vključene v obseg dobave ali so dodatno potrebne, so na voljo kot posebni pribor in jih lahko kupite naknadno.
- Pred uporabo hitrega polnilnika in paketa akumulatorskih baterij upoštevajte navodila za uporabo uporabljenih naprav in priložena varnostna navodila.
- Dodatne informacije o navodilih za uporabo paketa akumulatorskih baterij in o priboru ter nadomestnih delih najdete na spletnem naslovu [www.kaercher.com](http://www.kaercher.com).

## Garancija

V vsaki državi veljajo garancijski pogoji, ki jih določa naše prodajno predstavništvo. Morebitne motnje na napravi, ki so posledica materialnih ali proizvodnih napak, v času garancije brezplačno odpravljamo. V primeru uveljavljanja garancije, se z originalnim računom obrnite na prodajalca oziroma najbližji uporabniški servis.

Naslove najdete na:

[www.kaercher.com/dealersearch](http://www.kaercher.com/dealersearch)

## Tehnični podatki

### Naprava

Nazivna napetost akumulatorske baterije 36 V

Zmogljivost 1,1 kW

Stopnja zaščite IPX5

Čas delovanja pri polni akumulatorski bateriji (najv.)

- Način s čistilnim sredstvom 29 min
- Standardni način 14 min
- Način s pospeškom 8 min

### Vodni priključek

Temperatura dotoka (maks.) 40 °C

Pritisk dotoka (maks.) 1,2 MPa

Višina črpanja (max.) 0,5 m

### Podatki o zmogljivosti

Delovni tlak 7,4 MPa

Maks. dovoljeni tlak 11,0 MPa

Črpalna količina, voda 5,5 l/min

Črpalna količina, maksimalna 5,8 l/min

Črpalna količina, čistilno sredstvo 0,3 l/min

Sila povratnega sunka ročne brizgalne pištole 11 N

### Mere in teža

Teža, pripravljeno za uporabo s priborom 6,9 kg

Mere (d x š x v) 245 x 303 mm x 629

### Ugotovljene vrednosti v skladu z EN 60335-2-79

Vrednost vibracij dlan-roka 1,3 m/s<sup>2</sup>

Negotovost K 0,6 m/s<sup>2</sup>

Nivo hrupa L<sub>PA</sub> 72 dB(A)

Negotovost K<sub>PA</sub> 3 dB(A)

Nivo hrupa ob obremenitvi L<sub>WA</sub> + negotovost K<sub>WA</sub> 88 dB(A)

### Paket akumulatorskih baterij Battery Power 36/50

Aku tip Li-Ion

Nazivna napetost akumulatorske baterije 36 V

Nazivna zmogljivost (v skladu z IEC/EN 61690) 4,8 Ah

Nazivna zmogljivost (po navedbi proizvajalca celic) 5,0 Ah

Nazivna energija (v skladu z UN 3480) 172,8 Wh

Napajalni tok (maks.) 7,5 A

Delovna temperatura -20...40 °C

Teža 1,5 kg

Mere (d x š x v) 133 x 88 mm x 117

### Standardni polnilnik Battery Power 36 V

Nazivna napetost 100...240 V

Frekvenca 50-60 Hz

Odvzem toka 0,3 A

Razred zaščite II 

Nazivna napetost akumulatorske baterije 36 V

Napajalni tok (maks.) 0,5 A

Čas polnjenja prazne aku baterije Battery Power 36/50

- Čas polnjenja 80%, pribl. 440 min
- Čas polnjenja 100%, pribl. 565 min

Teža (brez akumulatorske baterije) 0,16 kg

Pridržujemo si pravico do tehničnih sprememb.

## Izjava EU o skladnosti

S to izjavo potrjujemo, da spodaj omenjeni stroj zaradi svoje zasnove in načina izdelave ustreza temeljnim varnostnim in zdravstvenim zahtevam EU-standardov. Ta izjava izgubi svojo veljavnost, če kdo napravo spremeni brez našega soglasja.

**Proizvod:** visokotlačni čistilec

### Tip:

1.117-200 | 1.117-2xx

### Zadevne direktive EU:

2006/42/ES (+2009/127/ES)

2014/30/EU

2011/65/EU

2000/14/ES

### Uporabljeni usklajeni standardi:

EN 60335-1

EN 60335-1

–

EN 60335-2-29

EN 60335-2-79

EN 60335-2-79

EN 62233: 2008

EN 62233: 2008

EN 55014-1:2017

EN 55014-1:2017

EN 55014-2: 2015

EN 55014-2: 2015

–

EN 61000-3-2: 2014

–

EN 61000-3-3: 2013

EN 50581

EN 50581

### Postopek ocenjevanja skladnosti:

2000/14/ES: Priloga V

### Raven zvočne moči dB(A)

Izmerjeno: 85

Zajamčeno: 88

Podpisniki ravnajo po navodilih in s pooblastilom uprave.



H. Jenner  
Chairman of the Board of Management

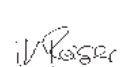

S. Reiser  
Director Regulatory Affairs & Certification

Pooblaščen oseba za dokumentacijo:

S. Reiser

Alfred Kärcher SE & Co. KG  
Alfred-Kärcher-Straße 28-40  
71364 Winnenden (Germany)  
Tel.: +49 7195 14-0  
Fax: +49 7195 14-2212

Winnenden, 2018/10/01

## Spis treści

Wskazówki bezpieczeństwa . . . . .	PL 5
Użytkowanie zgodne z przeznaczeniem . . . . .	PL 10
Ochrona środowiska . . . . .	PL 10
Zakres dostawy . . . . .	PL 10
Opis urządzenia . . . . .	PL 10
Montaż . . . . .	PL 10
Zestaw akumulatorów . . . . .	PL 10
Uruchamianie . . . . .	PL 11
Działanie . . . . .	PL 12
Transport . . . . .	PL 12
Przechowywanie . . . . .	PL 13
Czyszczenie i pielęgnacja . . . . .	PL 13
Usuwanie usterek . . . . .	PL 13
Wyposażenie dodatkowe i części zamiennie . . . . .	PL 14
Gwarancja . . . . .	PL 14
Dane techniczne . . . . .	PL 15
Deklaracja zgodności UE . . . . .	PL 15

## Wskazówki bezpieczeństwa



*Przed pierwszym użyciem urządzenia należy przeczytać oryginalną instrukcję obsługi, postępować według jej wskazań i zachować ją do późniejszego wykorzystania lub dla następnego użytkownika.*

*Należy przestrzegać wskazówek zawartych w tej instrukcji oraz obowiązujących ogólnych przepisów prawnych dotyczących bezpieczeństwa i zapobiegania wypadkom.*

*Umieszczone na urządzeniu tablice ostrzegawcze zawierają ważne zasady bezpiecznej eksploatacji.*

## Stopnie zagrożenia

### **⚠ NIEBEZPIECZEŃSTWO**

*Wskazówka dot. bezpośredniego zagrożenia, prowadzącego do ciężkich obrażeń ciała lub do śmierci.*

### **⚠ OSTRZEŻENIE**

*Wskazówka dot. możliwie niebezpiecznej sytuacji, mogącej prowadzić do ciężkich obrażeń ciała lub śmierci.*

### **⚠ OSTROŻNIE**

*Wskazówka dot. możliwie niebezpiecznej sytuacji, która może prowadzić do lekkich zranień.*

### **UWAGA**

*Wskazówka dot. możliwie niebezpiecznej sytuacji, która może prowadzić do szkód materialnych.*

## Bezpieczna obsługa

### **⚠ NIEBEZPIECZEŃSTWO**

- Użytkownik musi używać urządzenie zgodnie z jego przeznaczeniem. Musi on uwzględniać miejscowe warunki i w trakcie pracy przy użyciu urządzenia uważać na osoby znajdujące się w pobliżu.
- Ważne komponenty, takie jak wąż wysokociśnieniowy, pistolet natryskowy i urządzenia zabezpieczające należy sprawdzać przed każdym zastosowaniem. Niezwłocznie wymieniać uszkodzone komponenty. Nie uruchamiać urządzenia z uszkodzonymi komponentami.

- *W przypadku niewłaściwego użycia strumień wody pod ciśnieniem może być niebezpieczny. Nie wolno kierować strumienia na ludzi, zwierzęta, czynny sprzęt elektryczny ani na samo urządzenie.*
- *Nie kierować strumienia pod wysokim ciśnieniem na samego siebie ani na inne osoby w celu oczyszczenia odzieży lub butów.*
- *Strumień pod wysokim ciśnieniem może uszkodzić opony samochodowe wzgl. zawory opon. Pierwszą oznaką jest wtedy przebarwienie opony. Uszkodzone opony samochodowe i zawory opon stanowią zagrożenie dla życia. W trakcie czyszczenia zachować co najmniej 30-centymetrowy odstęp od strumienia!*

#### **△ OSTRZEŻENIE**

- *Nie używać urządzenia, jeżeli w pobliżu znajdują się inne osoby, chyba, że noszą one odpowiednią odzież ochronną.*
- *Obsługa urządzenia przez dzieci lub osoby nieprzyuczone jest zabroniona.*
- *Niniejsze urządzenie nie jest przewidziane do użytkowania przez osoby o ograniczonych możliwościach fizycznych, sensorycznych lub mentalnych albo takie, którym brakuje doświadczenia i/lub wiedzy na temat jego używania,*

*chyba że są one nadzorowane przez osobę odpowiedzialną za ich bezpieczeństwo i otrzymały od niej wskazówki na temat użytkowania urządzenia oraz istniejących zagrożeń.*

- *Dzieci nie mogą się bawić tym urządzeniem.*
- *Dzieci powinny być nadzorowane, żeby zapewnić, iż nie bawią się urządzeniem.*

#### **△ OSTROŻNIE**

- *Przed jakimikolwiek czynnościami wykonywanymi przy urządzeniu lub przy jego użyciu, należy zapewnić stateczność, w celu uniknięcia wypadków wzgl. uszkodzeń urządzenia.*
- *Poprzez strumień wody wydostający się z dyszy wysokociśnieniowej oddziałuje na pistolet natryskowy siła odrzutu. Zapewnić sobie bezpieczne ustawienie i mocno trzymać pistolet natryskowy i lancę.*
- *Działającego urządzenia nigdy nie pozostawić bez nadzoru.*

#### **UWAGA**

- *Przy dłuższych przerwach w pracy wyłączyć urządzenie używając wyłącznika urządzenia.*
- *Nie stosować urządzenia w temperaturach poniżej 0 °C.*

## Inne niebezpieczeństwa

### ⚠ **NIEBEZPIECZEŃSTWO**

- Praca w obszarach zagrożonych wybuchem jest zabroniona.
- Nie spryskiwać przedmiotów zawierających materiały szkodliwe dla zdrowia (np. azbestu).
- Nie rozpylać cieczy palnych.
- Nigdy nie zasysać płynów zawierających rozpuszczalniki ani kwasów nierozcieńczonych wzgl. rozpuszczalników! Zalicza się do nich np. benzynę, rozpuszczalnik do farb lub olej opałowy Powstająca mgiełka jest wysoce zapalna, wybuchowa i trująca. Nie stosować acetonu, kwasów nierozcieńczonych ani rozpuszczalników, ponieważ mają one ujemny wpływ na materiały zastosowane w urządzeniu.
- Opakowania foliowe trzymać z dala od dzieci, gdyż istnieje niebezpieczeństwo uduszenia!

### ⚠ **OSTRZEŻENIE**

- Zgodnie z obowiązującymi przepisami urządzenie nigdy nie może być używane bez odłącznika systemowego od sieci wodociągowej. Upewnić się, że przyłączy wodociągu domowego, przy którym używana jest myjka wysokociśnieniowa, jest wyposażone w oddzielną systemową zgodny z EN 12729 typu BA.

- Woda, która przepłynęła przez odłącznik systemowy, katalogowana jest jako nie nadająca się już do picia.
- Wężę wysokociśnieniowe, armatury i złącza są ważne dla bezpieczeństwa urządzenia. Stosować jedynie wężę wysokociśnieniowe, armatury i złącza zalecane przez producenta.
- Przy odłączeniu węża dopływowego lub wysokociśnieniowego, po pracy może z przyłączy wydostawać się gorąca woda.

### ⚠ **OSTROŻNIE**

- W celu uniknięcia wypadków wzgl. zranień, przy wyborze miejsca składowania i przy transporcie należy zwrócić uwagę na ciężar urządzenia (patrz dane techniczne).

## Praca ze środkiem czyszczącym

### ⚠ **OSTRZEŻENIE**

- Urządzenie zostało skonstruowane do stosowania środków czyszczących dostarczanych lub zalecanych przez producenta. Zastosowanie innych środków czyszczących lub chemikaliów może wpłynąć negatywnie na bezpieczeństwo urządzenia.
- Stosowanie nieodpowiednich środków czyszczących może spowodować ciężkie obrażenia lub zatrucia.
- Środki czyszczące przechowywać z dala od dzieci.

## Zabezpieczenia

### △ OSTROŻNIE

Urządzenia zabezpieczające zapewniają ochronę użytkownika i nie wolno ich zmieniać ani pomijać.

### Wyłącznik urządzenia

Wyłącznik zapobiega niepożądanemu włączeniu się urządzenia.

### Blokada pistoletu wysokociśnieniowego

Blokada rygluje dźwignię pistoletu natryskowego i zapobiega niezamierzonemu włączeniu się urządzenia.

### Funkcja automatycznego zatrzymania

Po zwolnieniu dźwigni pistoletu natryskowego wyłącznik ciśnieniowy pompy wyłącza się, a strumień wody pod wysokim ciśnieniem zanika. Po pociągnięciu za dźwignię pompa ponownie się włącza.

### Zabezpieczenie przed pracą na sucho

Po 2 minutach pracy na sucho urządzenie wyłącza się automatycznie, aby zapobiec uszkodzeniu pompy wysokociśnieniowej.

## Osobiste wyposażenia ochronne

### △ OSTROŻNIE

■ W celu ochrony przed rozpryskującą się wodą lub brudem należy nosić odpowiednią

odzież ochronną i okulary ochronne.

- W trakcie używania myjek wysokociśnieniowych mogą powstać aerozole. Wdychanie aerozoli może pociągnąć za sobą szkody na zdrowiu.
- W zależności od aplikacji można stosować w pełni ekranowane dysze (np. oczyszczacz powierzchniowy) do myjki wysokociśnieniowej, które znacznie zmniejszają wypychanie aerozoli wodnych.
- Zastosowanie takiego ekranu nie jest możliwe przy wszystkich aplikacjach.
- Gdy niemożliwe jest zastosowanie w pełni ekranowanej dyszy, należy zastosować maskę przeciwpyłową klasy FFP2 lub porównywalną, w zależności od czyszczonego otoczenia.

## Symbole na urządzeniu



Nie wolno kierować strumienia wysokociśnieniowego na ludzi, zwierzęta, czynny sprzęt elektryczny ani na samo urządzenie.

Urządzenie chronić przed mrozem.



Urządzenia nie można podłączać bezpośrednio do sieci wodociągowej.



## Zasady bezpieczeństwa dotyczące ładowarki

### ⚠ **NIEBEZPIECZEŃSTWO**

- Przed każdym użyciem sprawdzić zasilacz, kabel łączący, adapter akumulatora oraz zestaw akumulatorów pod kątem uszkodzenia. Uszkodzonych urządzeń nie należy używać i należy je wymienić.
- Nie otwierać ładowarki. W przypadku uszkodzenia lub wady należy wymienić ładowarkę.
- Nie używać ładowarki w otoczeniu zagrożonym wybuchem.
- Nigdy nie dotykać wtyczki ani gniazdka wilgotnymi rękoma.
- Nie używać ładowarki, gdy jest zabrudzona albo wilgotna.
- Nie ładować baterii (ogniw pierwotnych) - Niebezpieczeństwo wybuchu.

### ⚠ **OSTROŻNIE**

- Napięcie w sieci musi się zgadzać z napięciem podanym na tabliczce znamionowej ładowarki.
- Ładowarkę stosować tylko do ładowania dopuszczonych pakietów akumulatorów.
- Ładowanie zestawu akumulatorów dozwolone jest wyłącznie z użyciem dołączonej oryginalnej ładowarki lub ładowarki dopuszczonej przez KÄRCHER.

## UWAGA

- Nie przenosić ładowarki za kabel łączący.
- Chronić kabel łączący przed wysoką temperaturą, ostrymi krawędziami, olejem i ruchomymi częściami urządzenia.
- Nie zakrywać zasilacza.
- Unikać przedłużaczy z gniazdami wielostykowymi i równoczesnego użytkowania kilku urządzeń.
- Nie owijać kabla łączącego wokół zasilacza lub adaptera akumulatora, aby uniknąć uszkodzeń.

## Symbole na ładowarce



Chronić ładowarkę przed wilgocią i przechowywać w suchym miejscu. Urządzenie nadaje się tylko do użycia w pomieszczeniach, nie wystawiać go na działanie deszczu.



Ładowarka ma wbudowany bezpiecznik 1 A.



Ładowarka spełnia wymagania klasy ochrony II.

## Zasady bezpieczeństwa dotyczące zestawu akumulatorów

**Należy koniecznie przeczytać wskazówki dotyczące bezpieczeństwa dołączone do zestawu akumulatorów i przestrzegać ich w czasie użytkowania!**

## Użytkowanie zgodne z przeznaczeniem

Mijka wysokociśnieniowa przeznaczona jest wyłącznie do zastosowania w gospodarstwach domowych:

- do czyszczenia maszyn, pojazdów, budynków, narzędzi, fasad, tarasów, urządzeń ogrodowych itp. przy użyciu strumienia wody pod wysokim ciśnieniem (w razie potrzeby z dodatkiem środków czyszczących).
- w połączeniu z akcesoriami, częściami zamiennymi i środkami czyszczącymi dopuszczonymi przez firmę KÄRCHER. Przestrzegać wskazówek dołączonych do środków czyszczących.

## Ochrona środowiska



Zużyte urządzenia zawierają cenne surowce wtórne, które należy oddać do utylizacji. Baterie i akumulatory zawierają substancje, które nie mogą przedostać się do środowiska. Zużyte sprzęty, takie jak baterie lub akumulatory poddać utylizacji przyjaznej dla środowiska naturalnego.

Urządzenia elektryczne i elektroniczne często zawierają materiały, które rozporządzane lub utylizowane niewłaściwie, mogą potencjalnie być niebezpieczne dla zdrowia ludzkiego i środowiska. Są jednak kluczowe dla prawidłowego funkcjonowania urządzeń. Urządzenia oznaczone tym symbolem nie mogą być usuwane z odpadami domowymi.



Materiały użyte do opakowania nadają się do recyklingu. Opakowania poddać utylizacji przyjaznej dla środowiska naturalnego.



Czyszczenie, podczas którego powstają ścieki zawierające olej, np. mycie silnika lub podłogi samochodu, dozwolone jest tylko w myjniach wyposażonych w separator oleju.



Prace przy użyciu środków czyszczących można wykonywać jedynie na szczelnych powierzchniach roboczych z przyłączem kanalizacji ściekowej. Nie pozwolić na przedostanie się środków czyszczących do ziemi ani do wód.

### Wskazówki dotyczące składników (REACH)

Aktualne informacje dotyczące składników znajdują się pod:

[www.kaercher.com/REACH](http://www.kaercher.com/REACH)

## Zakres dostawy

Zakres dostawy urządzenia przedstawiony jest na opakowaniu. Podczas rozpakowywania urządzenia należy sprawdzić, czy w opakowaniu znajdują się wszystkie elementy.

W przypadku stwierdzenia braków w akcesoriach lub uszkodzeń przy transporcie należy zwrócić się do dystrybutora.

## Opis urządzenia

W niniejszej instrukcji obsługi opisane jest maksymalne wyposażenie. W zależności od modelu istnieją różnice w zakresie dostawy (patrz opakowanie).

**Ilustracje, patrz strona rozkładana 3**

- 1 Tabliczka identyfikacyjna
- 2 Przyłącze wysokiego ciśnienia
- 3 Wylącznik urządzenia „0/OFF” / „I/ON”
- 4 Odblokowanie zestawu akumulatorów
- 5 Schowek akumulatorowy
- 6 Uchwyt do noszenia przenoszenia

- 7 Przechowywanie pistoletu wysokociśnieniowego
- 8 Schowek na lancę
- 9 Wąż ssący na środek czyszczący (z filtrem)
- 10 Złączka do przyłącza wody
- 11 Przyłącze wody z wbudowanym sitem
- 12 Pistolet wysokociśnieniowy
- 13 Wyświetlacz pistoletu wysokociśnieniowego MIX / STANDARD / BOOST
- 14 Blokada pistoletu wysokociśnieniowego
- 15 Przycisk do oddzielenia węża wysokociśnieniowego od pistoletu wysokociśnieniowego
- 16 Wąż wysokociśnieniowy
- 17 Lanca z frezem do zanieczyszczeń  
Tryb roboczy: BOOST  
Do uporczywych zabrudzeń (krótszy czas pracy akumulatora)
- 18 Lanca z dyszą wysokociśnieniową  
Tryb roboczy: STANDARD  
Do normalnego czyszczenia (dłuższy czas pracy akumulatora)

### \* Opcjonalnie

- 19 **Standardowa ładowarka Battery Power 36 V**
  - A Styki do ładowania akumulatorów
  - B Adapter akumulatora
  - C Przewód łączący
  - D Zasilacz
- 20 **Zestaw akumulatorów Battery Power 36/50**
  - A Wyświetlacz zestawu akumulatorów
  - B Styki
  - C Tabliczka identyfikacyjna
  - D Schowek

### \*\* Wymagany dodatkowo

- 21 Wąż do wody ze wzmocnioną tkaniną i ze złączem dostępnym na rynku.
  - Średnica min. 1/2 cala (13 mm)
  - Długość min. 7,5 m
- 22 Wąż ssący KÄRCHER SH 5 (nr zamówienia 2.643-100.0)

## Montaż

Przed uruchomieniem zamontować luźno dołączone części do urządzenia.

**Ilustracje, patrz strona rozkładana 4**

Rysunek **A**

→ Zamocować uchwyt nośny.

Rysunek **B**

→ Przykręcić dołączoną złączkę do przyłącza wody na urządzeniu.

## Zestaw akumulatorów



**Do eksploatacji urządzenia konieczny jest zestaw akumulatorów Battery Power 36/50 lub Battery Power + 36/75 oraz ładowarka z platformy KÄRCHER 36 V.**

**Wskazówka:** Nie można używać zestawu akumulatorów Battery Power 36/25.

### Wyświetlacz zestawu akumulatorów

Zestaw akumulatorów jest wyposażony w wyświetlacz, który stale informuje o poziomie naładowania, postępie ładowania i pozostałym czasie pracy. Poza tym wyświetlane są na nim ewentualne komunikaty o błędach. W zależności od stosowanego urządzenia wskazanie obraca się podczas montowania zestawu akumulatorów.

**Wskazówka:** Nowe zestawy akumulatorów są tylko wstępnie naładowane, dlatego należy je całkowicie naładować przed pierwszym użyciem. Podczas pierwszego ładowania wyświetlacz zostaje włączony.

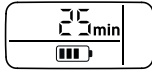
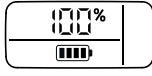
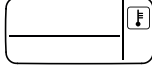
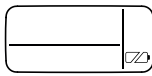
Wskazanie	Znaczenie
<b>Przechowywanie akumulatora</b>	
	Poziom naładowania zestawu akumulatorów w razie ich nieużywania.
<b>Użytkowanie akumulatora</b>	
	Pozostały czas pracy zestawu akumulatorów w razie ich użytkowania.
<b>Ładowanie akumulatora</b>	
	Pozostały czas ładowania zestawu akumulatorów.
	Akumulator jest w pełni naładowany.
<b>Wskaźnik usterek</b>	
	Temperatura zestawu akumulatorów wykracza poza dopuszczalne wartości lub została zablokowana na skutek zwarcia (patrz „Usuwanie usterek”).
	Zestaw akumulatorów jest uszkodzony i został zablokowany ze względów bezpieczeństwa. Nie używać zestawu akumulatorów i zutilizować go zgodnie z przepisami.

### Naładować zestaw akumulatorów

#### ⚠ OSTROŻNIE

*Niebezpieczeństwo zranienia i uszkodzenia przez wyciek akumulatora! Zestawy akumulatorów wolno ładować tylko odpowiednią ładowarką.*

Rysunek **C**

- Wsunąć zestaw akumulatorów do adaptera ładowarki.
- Podłączyć zasilacz do gniazdka.
- Ładowanie rozpoczyna się automatycznie.
- Podczas ładowania na wyświetlaczu zestawu akumulatorów widoczny jest pozostały czas ładowania w minutach.
- Ładowanie jest zakończone, gdy na wyświetlaczu zestawu akumulatorów znajduje się 100%.

**Wskazówka:** Jeśli na wyświetlaczu nie są pokazywane żadne informacje, mimo że zestaw akumulatorów jest podłączony do ładowarki, oznacza to, że akumulatory się wyczerpały lub poziom ich naładowania jest bardzo niski. Gdy zestaw akumulatorów zostanie odpowiednio naładowany, wyświetlacz zacznie pokazywać pozostały czas ładowania. **Jeśli nawet po dłuższej chwili nie wyświetlił się żadne wskazanie, oznacza to, że zestaw akumulatorów jest uszkodzony i musi zostać wymieniony.**

→ Po naładowaniu zdejść adapter z zestawu akumulatorów.

→ Odłączyć zasilacz od gniazdka.

#### Wskazówki:

- Aby wskaźnik poziomu naładowania działał prawidłowo, podczas korzystania z zestawu akumulatorów po raz pierwszy należy doprowadzić do ich całkowitego rozładowania i wyłączenia urządzenia.
- Nowe zestawy akumulatorów osiągają swoją maksymalną pojemność po ok. 5 cyklach ładowania i rozładowania.
- Zestawy akumulatorów, które są nieużywane przez dłuższy czas, należy doładować przed użyciem.
- Przy temperaturach poniżej 0°C obniża się wydajność zestawu akumulatorów.
- Długie przechowywanie w temperaturze powyżej 20°C może zmniejszyć pojemność zestawu akumulatorów.

### Uruchamianie

#### UWAGA

*Nie wystawiać urządzenia ani zestawu akumulatorów na bezpośrednie działanie promieni słonecznych.*

→ Ustawić urządzenie na równej powierzchni.

Rysunek **D**

→ Połączyć wąż wysokociśnieniowy z przyłączem wysokociśnieniowym urządzenia.

Rysunek **E**

→ Włożyć wąż wysokociśnieniowy do pistoletu natryskowego, aż się w słyszalny sposób zatrzaśnie.

**Wskazówka:** Zwrócić uwagę na właściwe ustawienie złączki przyłączeniowej.

→ Sprawdzić bezpieczeństwo połączenia przez pociągnięcie węża wysokociśnieniowego.

### Włożyć zestaw akumulatorów

#### ⚠ OSTROŻNIE

*Niebezpieczeństwo zranienia i uszkodzenia! Zwrócić uwagę na to, by pakiet akumulatorów został właściwie wsunięty.*

Rysunek **F**

→ Wsunąć naładowany zestaw akumulatorów w mocowanie urządzenia.

### Doprowadzenie wody

Wartości przyłączenia patrz tabliczka znamionowa/dane techniczne.

Przestrzegać przepisów lokalnego przedsiębiorstwa wodociągowego.

#### UWAGA

*Zanieczyszczenia znajdujące się w wodzie mogą uszkodzić pompę wysokociśnieniową i akcesoria. W celu zapewnienia ochrony zaleca się stosowanie filtra wodnego KÄRCHER (wyposażenie specjalne, nr katalogowy 4.730-059).*

#### Dopływ wody z instalacji wodnej

#### UWAGA

*Złącza węży z metalu z Aquastop mogą prowadzić do uszkodzenia pompy! Należy używać złącz węży z tworzywa sztucznego lub złącz węży KÄRCHER z mosiądzu.*

- Złożyć wąż doprowadzający wodę na złącze przyłącza wody.
- Podłączyć wąż do dopływu wody.
- Całkowicie otworzyć kran.

## Zasysanie wody z otwartych zbiorników

Ta myjka wysokociśnieniowa wraz z węzem ssącym KÄRCHER SH 5 jest odpowiednia do zasysania wody powierzchniowej, np. ze zbiorników wody deszczowej lub stawów (maksymalna wysokość zasysania patrz dane techniczne).

→ Przykręcić wąż ssący przy przyłączy wody urządzenia i zawiesić przy źródle wody (np. zbiornik wody deszczowej).

## Odpowietrzyć urządzenie

- Włączyć urządzenie „I/ON”.
- Odblokować dźwignię pistoletu wysokociśnieniowego.
- Pociągnąć za dźwignię, urządzenie się włącza.
- Włączyć urządzenie (na maks. 2 minuty), aż z pistoletu natryskowego zacznie wydobywać się woda bez bąbelków.
- Zwolnić dźwignię pistoletu wysokociśnieniowego.
- Zablokować dźwignię pistoletu wysokociśnieniowego.

## Działanie

**Wskazówka:** Po 2 minutach pracy na sucho urządzenie automatycznie się wyłącza. Wskazówki dotyczące ponownego uruchomienia patrz rozdział „Usuwanie usterek”.

## Praca z wysokim ciśnieniem

### ⚠ OSTROŻNIE

*W celu uniknięcia uszkodzeń, w trakcie czyszczenia powierzchni lakierowanych zachować co najmniej 30-centymetrowy odstęp.*

### UWAGA

*Nie czyścić opon samochodowych, lakieru ani wrażliwych powierzchni, jak drewno, za pomocą frezu do zanieczyszczeń; niebezpieczeństwo uszkodzenia.*

Rysunek **G**

- Włożyć lancę w pistolet wysokociśnieniowy i zablokować, obracając o 90°.
- Włączyć urządzenie „I/ON”.
- Odblokować dźwignię pistoletu wysokociśnieniowego.
- Pociągnąć za dźwignię, urządzenie się włącza. Tryb roboczy jest pokazywany na wyświetlaczu pistoletu wysokociśnieniowego.

**Wskazówka:** Zestaw akumulatorów potrzebuje trochę czasu, aby wyjść z trybu uśpienia; urządzenie uruchamia się po maks. 4 sekundach.

**Wskazówka:** W trakcie eksploatacji wyświetlacz zestawu akumulatorów pokazuje pozostały czas pracy.

## Praca ze środkiem czyszczącym

**Wskazówka:** Środek czyszczący można dodawać tylko pod niskim ciśnieniem.

### ⚠ NIEBEZPIECZEŃSTWO

*W przypadku zastosowania środków czyszczących należy uwzględnić dane z karty charakterystyki substancji producenta środka czyszczącego szczególnie wskazówki dot. osobistego wyposażenie ochronnego.*

- Z obudowy wyciągnąć wąż ssący na środek czyszczący na odpowiednią głębokość.
- Zawiesić wąż ssący środka czyszczącego w zbiorniku ze środkiem czyszczącym.

- Odłączyć lancę od pistoletu natryskowego. Pracować z wykorzystaniem pistoletu natryskowego. Tryb roboczy: MIX

**Wskazówka:** W ten sposób miesza się przy pracy roztwór środka czyszczącego ze strumieniem wody.

## Zalecana metoda czyszczenia

- Cienko spryskać suchą powierzchnię środkiem czyszczącym i pozostawić na pewien czas (ale nie do wyschnięcia).
- Splukać rozpuszczony brud strumieniem wysokociśnieniowym.

## Przerwanie pracy

- Zwolnić dźwignię pistoletu wysokociśnieniowego. **Wskazówka:** Gdy zwalnia się dźwignię, urządzenie znowu się odłącza. Naciskiwanie pozostaje w systemie.
- Zablokować dźwignię pistoletu wysokociśnieniowego.
- W przypadku dłuższych przerw w pracy (ponad 5 minut) dodatkowo wyłączyć urządzenie „0/OFF”.

## Zakończenie pracy

### ⚠ OSTROŻNIE

*Wąż wysokociśnieniowy oddzielić od pistoletu wysokociśnieniowego albo urządzenia tylko wtedy, gdy w układzie nie ma ciśnienia.*

- Po pracy ze środkiem czyszczącym: Urządzenie przepłukać do czysta przez ok. 1 min.
- Zwolnić dźwignię pistoletu wysokociśnieniowego.
- Wyłączyć urządzenie „0/OFF”.
- Zakręcić kran.
- Nacisnąć dźwignię pistoletu wysokociśnieniowego, aby usunąć resztę ciśnienia z systemu.
- Zablokować dźwignię pistoletu wysokociśnieniowego.
- Oddzielić urządzenie od dopływu wody.

## Wyjąć zestaw akumulatorów

Po pracy wyjąć pakiet akumulatorów z urządzenia.

Rysunek **H**

- Nacisnąć w dół element odblokowujący.
- Wyciągnąć do przodu zestaw akumulatorów.
- Naładować pakiet akumulatorów po pracy.

**Wskazówka:** Po użyciu naładować również częściowo rozładowane zestawy akumulatorów.

## Transport

### ⚠ OSTROŻNIE

*Niebezpieczeństwo zranienia i uszkodzenia!*

*Zwrócić uwagę na ciężar urządzenia w czasie transportu.*

## Transport ręczny

- Podnieść urządzenie i nosić przy użyciu uchwytu nośnego.

## Transport w pojazdach

- Zabezpieczyć urządzenie przed przesunięciem i przewróceniem się.

## Zestaw akumulatorów

Akumulator litowo-jonowy podlega przepisom dotyczącym towarów niebezpiecznych i nie może być transportowany przez użytkownika bez dodatkowych powłok w obszarze transportu publicznego.

W przypadku wysyłki za pośrednictwem strony trzeciej (przedsiębiorstwa transportowego) należy przestrzegać specjalnych wymogów odnośnie pakowania i oznaczania.

Akumulator można przesyłać tylko pod warunkiem, że jego obudowa jest nieuszkodzona. Należy okleić otwarte styki i spakować akumulator w sposób stabilny i bezpieczny. Akumulator nie może przemieszczać się wewnątrz opakowania.

Należy przestrzegać przepisów krajowych.

## Przechowywanie

### ⚠ OSTROŻNIE

*Niebezpieczeństwo zranienia i uszkodzenia!*

*Przy składowaniu wziąć pod uwagę ciężar urządzenia.*

### Przechowywanie urządzenia

- ➔ Pozostawić urządzenie na równej powierzchni.
- ➔ Odłączyć lancę od pistoletu wysokociśnieniowego.
- ➔ Umieścić rurkę strumieniową w odpowiednim schowku.
- ➔ Nacisnąć przycisk oddzielający pistoletu wysokociśnieniowego i odłączyć wąż wysokociśnieniowy od pistoletu wysokociśnieniowego.
- ➔ Włożyć pistolet wysokociśnieniowy do przeznaczonego na niego schowka.
- ➔ Nacisnąć obudowę szybkozłączka węża wysokociśnieniowego w kierunku strzałki i wyjąć wąż wysokociśnieniowy.
- ➔ Umieścić wąż wysokociśnieniowy na urządzeniu. Przed dłuższym okresem przechowywania, np. w zimie należy zwrócić uwagę na wskazówki w rozdziale „Ochrona przeciwmrozowa”.

### Ochrona przeciwmrozowa

#### UWAGA

*Nie w pełni opróżnione urządzenia i akcesoria mogą ulec zniszczeniu przez mróz. Całkowicie opróżnić urządzenie i akcesoria i chronić je przed mrozem.*

W celu uniknięcia szkód:

- ➔ Całkowicie opróżnić urządzenie z wody: Włączyć urządzenie bez podłączonego węża wysokociśnieniowego i bez podłączonego dopływu wody (maks. 1 min.) i zaczekać, aż z przyłącza wysokociśnieniowego już nie będzie się wydobywać woda. Wyłączyć urządzenie.
- ➔ Przechowywać urządzenie z wszystkimi akcesoriami w ograniczonym pomieszczeniu.

### Zestaw akumulatorów

#### UWAGA

*Niebezpieczeństwo uszkodzenia! Przechowywać pakiety akumulatorów tylko w pomieszczeniach o niskiej wilgotności powietrza i w temp. poniżej 20°C.*

Urządzenie może być przechowywane jedynie w pomieszczeniach wewnętrznych.

Na wyświetlaczu zestawu akumulatorów pokazywany jest ich aktualny poziom naładowania, nawet bez podłączonej ładowarki.

Jeśli wyświetlacz zestawu akumulatorów zgaśnie w trakcie przechowywania, oznacza to, że akumulatory się wyczerpały i wyświetlacz się wyłączył. Należy jak najszybciej naładować zestaw akumulatorów.

## Czyszczenie i pielęgnacja

### ⚠ NIEBEZPIECZEŃSTWO

*Niebezpieczeństwo spięcia elektrycznego!*

*Nie czyścić urządzenia za pomocą węża ani strumienia pod ciśnieniem.*

*Wyłączyć urządzenie i wyjąć zestaw akumulatorów podczas pracy przy urządzeniu.*

### ⚠ UWAGA

*Niebezpieczeństwo!*

*Do czyszczenia nie stosować ściernych ani agresywnych środków czyszczących.*

### Oczyścić filtr sitowy na przyłączy wody

Regularnie czyścić sitko przyłącza wody.

#### UWAGA

*Nie wolno uszkodzić sitka.*

➔ Usunąć złącze przyłącza wody.

Rysunek 1

- ➔ Wyjąć sitko używając szczypek płaskich.
- ➔ Czyścić sitko po wodą bieżącą.
- ➔ Ponownie włożyć sitko do przyłącza wody.

### Konserwacja

- ➔ Regularnie sprawdzać zestyki ładowarki i adapter akumulatora pod kątem zabrudzeń i w razie potrzeby je czyścić.
- ➔ Naładować pakiety akumulatorów przechowywane przez dłuższy okres czasu.

### Usuwanie usterek

### ⚠ NIEBEZPIECZEŃSTWO

*Prace naprawcze i prace przy elementach elektrycznych mogą być wykonywane jedynie przez autoryzowany serwis.*

Mniejsze usterek można usunąć samodzielnie, korzystając z poniższych wskazówek.

W razie wątpliwości prosimy zwrócić się do autoryzowanego serwisu.

### Urządzenie nie działa

- ➔ Nacisnąć dźwignię pistoletu wysokociśnieniowego, urządzenie się włącza.
- ➔ Zestaw akumulatorów nie jest poprawnie osadzony w uchwycie; włożyć zestaw akumulatorów do uchwytu i zablokować.
- ➔ Zestaw akumulatorów przegrzany - należy go schłodzić.
- ➔ Zbyt niski poziom naładowania zestawu akumulatorów (patrz wyświetlacz); w razie potrzeby naładować zestaw akumulatorów.
- ➔ Usterka zestawu akumulatorów lub ładowarki; zastąpić zestaw akumulatorów lub ładowarkę nowymi akcesoriami.

### Urządzenie samo się wyłącza

- Po 2 minutach pracy na sucho.
- W przypadku niebezpieczeństwa przegrzania zestawu akumulatorów.

#### Ponowne uruchomienie:

- ➔ W razie potrzeby schłodzić zestaw akumulatorów.
- ➔ Wyłączyć urządzenie „0/OFF”.
- ➔ Włączyć urządzenie „I/ON”.

### Urządzenie nie wytwarza ciśnienia

- ➔ Odpowietrzyć urządzenie: Włączyć urządzenie bez podłączonego węża wysokociśnieniowego i zaczę-

kać (maks. 2 minuty), aż z przyłącza wysokociśnieniowego zacznie wydobywać się woda bez bąbelków. Wyłączyć urządzenie i ponownie podłączyć wąż wysokociśnieniowy.

- Sprawdzić dopływ wody.
- Wyciągnąć szczypcami płaskimi sito z przyłącza wody i oczyścić je pod bieżącą wodą.

#### Silne wahania ciśnienia

- Czyszczenie dyszy wysokociśnieniowej: Usunąć zanieczyszczenia z otworu dyszy za pomocą igły i wypłukać wodą od przodu.
- Sprawdzić ilość dopływającej wody.

#### Środek czyszczący nie jest zasysany

- Odłączyć lancę od pistoletu natryskowego. Pracować z wykorzystaniem pistoletu natryskowego.
- Oczyścić filtr przy wężu ssącym środka czyszczącego.
- Sprawdzić wąż ssący środka czyszczącego czy nie ma złań.

#### Nieszczelne urządzenie

- Niewielka nieszczelność urządzenia wynika z jego konstrukcji. W przypadku większej nieszczelności zlecić naprawę w autoryzowanym serwisie.

#### Wyświetlacz komunikatów o błędach

##### Błąd podczas ładowania

**Wyświetlacz jest włączony, kontrolka na ładowarce świeci się stale na zielono, ale zestaw akumulatorów nie jest ładowany**  
Ładowarka jest uszkodzona. Wymienić ładowarkę.

**Wyświetlacz jest wyłączony, ale zestaw akumulatorów nie jest ładowany**

Prawdopodobnie zestaw akumulatorów jest całkowicie rozładowany. Poczekać i sprawdzić, czy wyświetlacz zacznie po chwili pokazywać pozostały czas ładowania. Jeśli nie, oznacza to, że zestaw akumulatorów jest uszkodzony. Wymienić zestaw akumulatorów.

**Wyświetlacz pokazuje symbol temperatury, ale zestaw akumulatorów nie jest ładowany**

Temperatura zestawu akumulatorów jest za niska / za wysoka. Umieścić zestaw akumulatorów w otoczeniu o umiarkowanej temperaturze. Poczekać, aż zestaw akumulatorów będzie miał normalną temperaturę. Wówczas ładowanie rozpocznie się automatycznie.

##### Błąd podczas pracy

**Na wyświetlaczu pokazywany jest symbol temperatury**

Temperatura zestawu akumulatorów jest za niska / za wysoka. Umieścić zestaw akumulatorów w otoczeniu o umiarkowanej temperaturze. Poczekać, aż zestaw akumulatorów będzie miał normalną temperaturę.

W przypadku zwarcia zestaw akumulatorów zostaje zablokowany na następne 30 sekund. Jeśli zwarcie występuje częściej, zestaw akumulatorów zostaje całkowicie zablokowany. Aby go odblokować, należy podłączyć ładowarkę.

**Wyświetlacz pokazuje pozostały czas pracy 0, urządzenie wyłącza się.**

Zestaw akumulatorów jest rozładowany. Należy naładować zestaw akumulatorów.

##### Błąd podczas przechowywania

**Wyświetlacz nie pokazuje pojemności szczątkowej**

Zestaw akumulatorów jest rozładowany. Należy naładować zestaw akumulatorów.

**Wyświetlacz pokazuje pojemność szczątkową 70%, mimo że zestaw akumulatorów został właśnie naładowany.**

Zestaw akumulatorów znajduje się w automatycznym trybie ładowania. Aktywuje się on, jeśli akumulator nie był używany przez dłużej niż 21 dni. Ta funkcja chroni ogniwa akumulatorów przed zbyt szybkim zużyciem i zwiększa ich żywotność. Całkowicie naładować zestaw akumulatorów przed kolejnym użyciem.

##### Ogólny błąd

**Na wyświetlaczu pojawia się przekreślony symbol baterii.**

Zestaw akumulatorów jest uszkodzony i został zablokowany ze względów bezpieczeństwa. Nie używać zestawu akumulatorów i zutilizować go zgodnie z przepisami.

#### Wyposażenie dodatkowe i części zamienne

Stosować tylko oryginalne akcesoria i części zamienne, które gwarantują niezawodną i bezusterkową eksploatację przyrządu.

#### Wyposażenie specjalne

- Ładowarkę do szybkiego ładowania i zestaw akumulatorów o większej pojemności można dokupić jako wyposażenie specjalne.  
**Wskazówka:** Urządzenie można użytkować tylko z zestawem akumulatorów 36 V - nie jest ono kompatybilne z zestawem akumulatorów 18 V.

#### Wskazówki dotyczące zestawu akumulatorów i ładowarki

- Akumulatory/ładowarki, których zakres dostawy nie obejmuje lub które są dodatkowo wymagane, są dostępne jako wyposażenie specjalne i można je dokupić.
- Przed użyciem ładowarki do szybkiego ładowania i zestawu akumulatorów należy zapoznać się z instrukcją obsługi stosowanego urządzenia i dołączonymi zasadami bezpieczeństwa.
- Więcej informacji dotyczących instrukcji obsługi zestawu akumulatorów, a także akcesoriów i części zamiennych można znaleźć na stronie [www.kaercher.com](http://www.kaercher.com).

#### Gwarancja

W każdym kraju obowiązują warunki gwarancji określone przez odpowiedniego lokalnego dystrybutora. Ewentualne ustępki urządzenia usuwane są w okresie gwarancji bezpłatnie, o ile spowodowane są błędem materiałowym lub produkcyjnym. W sprawach napraw gwarancyjnych prosimy kierować się z dowodem zakupu do dystrybutora lub do autoryzowanego punktu serwisowego.

Adresy podano pod:  
[www.kaercher.com/dealersearch](http://www.kaercher.com/dealersearch)



## Dane techniczne

### Urządzenie

Napięcie znamionowe akumulatora	36 V
Moc	1,1 kW
Stopień zabezpieczenia	IPX5
Czas pracy przy w pełni naładowanym akumulatorze (maks.)	
- Tryb środka czyszczącego	29 min
- Tryb standardowy	14 min
- Tryb boost	8 min

### Przyłącze wody

Temperatura doprowadzenia (maks.)	40 °C
Ciśnienie dopływowe (maks.)	1,2 MPa
Wysokość zasysania (maks.)	0,5 m

### Parametry robocze

Ciśnienie robocze	7,4 MPa
Maks. dopuszczalne ciśnienie	11,0 MPa
Ilość pobieranej wody	5,5 l/min
Maks. ilość przetwarzanej cieczy	5,8 l/min
Ilość pobieranego środka czyszczącego	0,3 l/min
Odrzut pistoletu wysokociśnieniowego	11 N

### Wymiary i ciężar

Ciężar, urządzenie gotowe do pracy wraz z akcesoriami	6,9 kg
Wymiary (dług. x szer. x wys.)	245 x 303 mm x 629

### Wartości określone zgodnie z EN 60335-2-79

Drgania przenoszone przez kończyny górne	1,3 m/s <sup>2</sup>
Niepewność pomiaru K	0,6 m/s <sup>2</sup>
Poziom ciśnienie akustyczne L <sub>PA</sub>	72 dB(A)
Niepewność pomiaru K <sub>PA</sub>	3 dB(A)
Poziom mocy akustycznej L <sub>WA</sub> + Niepewność pomiaru K <sub>WA</sub>	88 dB(A)

### Zestaw akumulatorów Battery Power 36/50

Typ akumulatora	Li-Ion
Napięcie znamionowe akumulatora	36 V
Pojemność znamionowa (zgodnie z IEC/EN 61690)	4,8 Ah
Pojemność znamionowa (zgodnie z danymi producenta ogniw)	5,0 Ah
Energia znamionowa (zgodnie z UN 3480)	172,8 Wh
Prąd ładowania maks.	7,5 A
Temperatura robocza	-20...40 °C
Ciężar	1,5 kg
Wymiary (dług. x szer. x wys.)	133 x 88 mm x 117

### Standardowa ładowarka Battery Power 36 V

Napięcie znamionowe	100...240 V
Częstotliwość	50-60 Hz
Pobór prądu	0,3 A
Klasa ochrony	II □
Napięcie znamionowe akumulatora	36 V
Prąd ładowania maks.	0,5 A

Czas ładowania wyladowanego akumulatora Battery Power 36/50

- Czas ładowania 80%, ok.	440 min
- Czas ładowania 100%, ok.	565 min

Ciężar (bez akumulatora) 0,16 kg

Zastrzega się prawo wprowadzania zmian technicznych.

## Deklaracja zgodności UE

Niniejszym oświadczamy, że określone poniżej urządzenie odpowiada pod względem koncepcji, konstrukcji oraz wprowadzonej przez nas do handlu wersji obowiązującym wymogom dyrektyw UE dotyczącym wymagań w zakresie bezpieczeństwa i zdrowia. Wszelkie nieuzgodnione z nami modyfikacje urządzenia powodują utratę ważności tego oświadczenia.

**Produkt:** Myjka wysokociśnieniowa

**Typ:**

1.117-200 | 1.117-2xx

### Obowiązujące dyrektywy UE

2006/42/WE (+2009/127/WE)  
2014/30/UE  
2011/65/UE  
2000/14/WE

### Zastosowane normy zharmonizowane

EN 60335-1	EN 60335-1
-	EN 60335-2-29
EN 60335-2-79	EN 60335-2-79
EN 62233: 2008	EN 62233: 2008
EN 55014-1:2017	EN 55014-1:2017
EN 55014-2: 2015	EN 55014-2: 2015
-	EN 61000-3-2: 2014
-	EN 61000-3-3: 2013
EN 50581	EN 50581

### Zastosowana metoda oceny zgodności

2000/14/WE: Załącznik V

### Poziom mocy akustycznej dB(A)

Zmierzony: 85  
Gwarantowany: 88

Niżej podpisane osoby działają na zlecenie i z upoważnienia zarządu.



H. Jenner  
Chairman of the Board of Management



S. Reiser  
Director Regulatory Affairs & Certification

Administrator dokumentacji:  
S. Reiser

Alfred Kärcher SE & Co. KG  
Alfred-Kärcher-Straße 28-40  
71364 Winnenden (Germany)  
Tel.: +49 7195 14-0  
Fax: +49 7195 14-2212

Winnenden, 2018/10/01



## Cuprins

Măsurile de siguranță . . . . .	RO 5
Utilizarea corectă . . . . .	RO 10
Protecția mediului înconjurător . . . . .	RO 10
Articolele livrate . . . . .	RO 10
Descrierea aparatului . . . . .	RO 10
Montare . . . . .	RO 10
Set de acumulatori . . . . .	RO 11
Punerea în funcțiune . . . . .	RO 11
Funcționarea . . . . .	RO 12
Transport . . . . .	RO 12
Depozitarea . . . . .	RO 13
Curățarea și îngrijirea . . . . .	RO 13
Remediarea defecțiunilor . . . . .	RO 13
Accesorii și piese de schimb . . . . .	RO 14
Garanție . . . . .	RO 14
Date tehnice . . . . .	RO 15
Declarație UE de conformitate . . . . .	RO 15

## Măsurile de siguranță



*Înainte de prima utilizare a aparatului dvs. citiți acest instrucțiune original, respectați instrucțiunile cuprinse în acesta și păstrați-l pentru întrebuințarea ulterioară sau pentru următorii posesori.*

*În afară de indicațiile din instrucțiunile de utilizare, este necesar să fie luate în considerație și prescripțiile generale privind protecția muncii și prevenirea accidentelor de muncă, emise de organele de reglementare. Plăcuțele de avertizare și cu indicații montate pe aparat conțin informații importante pentru utilizarea în condiții de siguranță.*

## Trepte de pericol

### **⚠ PERICOL**

*Indicație referitoare la un pericol iminent, care duce la vătămări corporale grave sau moarte.*

### **⚠ AVERTIZARE**

*Indicație referitoare la o posibilă situație periculoasă, care ar putea duce la vătămări corporale grave sau moarte.*

### **⚠ PRECAUȚIE**

*Indică o posibilă situație periculoasă, care ar putea duce la vătămări corporale ușoare.*

### **ATENȚIE**

*Indicație referitoare la o posibilă situație periculoasă, care ar putea duce la pagube materiale.*

## Manipulare în siguranță

### **⚠ PERICOL**

- Beneficiarul are obligația de a utiliza aparatul în mod corespunzător. El trebuie să țină cont de împrejurările de la fața locului și în timpul lucrului să fie atent la persoanele din preajmă.
- Verificați componentele impoante, precum furtunul de înaltă presiune, pistolul manual și instalațiile de siguranță în privința deteriorărilor înainte de fiecare utilizare. Înlocuiți imediat componentele deteriorate dacă prezintă deteriorări. Nu porniți aparatul cu componente deteriorate.

- *Jeturile sub presiune pot fi periculoase în cazul utilizării neconforme. Jetul nu trebuie îndreptat spre persoane, animale, echipamente electrice active sau asupra aparatului însuși.*
- *Nu îndreptați jetul de presiune spre dvs. înșivă sau spre altcineva, pentru a curăța îmbrăcămintea sau încălțămintea.*
- *Anvelopele/supapele anvelopelor pot fi deteriorate de jetul sub presiune și se pot fisura. Primul semn este o decolorare a anvelopei. Anvelopele/supapele anvelopelor deteriorate pun în pericol viața persoanelor. La curățare păstrați o distanță minimă de cel puțin 30 cm!*

#### △ **AVERTIZARE**

- *Nu folosiți aparatul când în raza de acțiune a acestuia se află alte persoane, decât dacă acestea poartă echipament de protecție.*
- *Nu este permisă utilizarea aparatului de către copii sau persoane neinstruite.*
- *Aparatul nu este destinat pentru a fi folosit de persoane cu capacități psihice, senzoriale sau mintale limitate sau de persoane, care nu dispun de experiența și/sau cunoștința necesară, cu excepția acelor cazuri, în care ele sunt supravegheate de o persoană responsabilă de siguranța*

*lor sau au fost instruite de către această persoană în privința utilizării aparatului și sunt conștiente de pericolele care rezultă din aceasta.*

- *Nu lăsați copiii să se joace cu aparatul.*
- *Nu lăsați copii nesupravegheați, pentru a vă asigura, că nu se joacă cu aparatul.*

#### △ **PRECAUȚIE**

- *Înainte de toate activitățile cu sau pe aparat asigurați stabilitatea acestuia pentru a evita accidentele și deteriorările cauzate de prăbușirea acestuia.*
- *Datorită jetului de apă care iese din pistol prin duza de înaltă presiune, la pistol apare o forță de recul. Asigurați-vă o poziție fermă și strângeți bine pistolul și lancea.*
- *Nu lăsați aparatul nesupravegheat în timp ce acesta se află în funcțiune.*

#### **ATENȚIE**

- *La pauzele mai lungi de lucru opriți aparatul de la comutatorul principal.*
- *Nu puneți aparatul în funcțiune sub temperaturi de 0 °C.*

## Alte pericole

### ⚠ **PERICOL**

- Este interzisă utilizarea în zone cu pericol de explozie.
- Nu stropiți obiecte care conțin materiale periculoase (de ex. azbest).
- Nu pulverizați lichide inflamabile.
- Nu utilizați aparatul niciodată pentru aspirarea lichidelor cu conținut de solvenți, dizolvanți sau acizi nediluți! În această categorie intră de ex. benzina, diluantul pentru vopsea, păcura. Ceața formată la stropire este inflamabilă, explozivă și toxică. Nu folosiți acetonă, acizi nediluți și dizolvanți, deoarece aceștia atacă materialele folosite la aparat.
- Țineți foliile de ambalaj departe de copii, pentru a evita pericolul de sufocare!

### ⚠ **AVERTIZARE**

- Conform normelor în vigoare, aparatul nu trebuie exploatat niciodată fără un separator de sistem la rețeaua de apă potabilă. Asigurați-vă, că racordul instalației de apă menajeră, de la care se alimentează aparatul de curățat sub presiune este prevăzut cu un separator de sistem conform EN 12729 de tip BA.
- Apa, care curge printr-un separator de sistem este clasificată ca fiind nepotabilă.

- Furtunurile de presiune, armăturile și cuplajele sunt importante pentru securitatea aparatului. Utilizați furtunuri de presiune, armături și cuplaje numai de tipul celor recomandate de producător.
- În cazul detașării furtunului de alimentare sau a celui de presiune înaltă, după utilizare poate să curgă apă fierbinte din racorduri.

### ⚠ **PRECAUȚIE**

- La alegerea locului de depozitare și la transport țineți cont de greutatea aparatului (vezi Date tehnice) pentru a evita accidentele și răniurile.

## Funcționare cu soluție de curățat

### ⚠ **AVERTIZARE**

- Acest aparat a fost proiectat pentru utilizarea cu detergenți livrați sau recomandați de producător. Utilizarea altor detergenți sau a chimicalelor poate prejudicia aparatul.
- Utilizarea necorespunzătoare a soluțiilor de curățat poate cauza vătămări corporale grave sau otrăvire.
- Nu lăsați soluțiile de curățat la îndemâna copiilor.

## Dispozitive de siguranță

### ⚠ **PRECAUȚIE**

Dispozitivele de siguranță servesc pentru protecția utilizatorului și nu este permisă modificarea sau scoaterea din funcțiune a acestora.

### **Comutator principal**

Comutatorul aparatului împiedică pornirea accidentală a aparatului.

### **Închizătoare pistol de pulverizat**

Închizătoarea blochează maneta pistolului de pulverizat și împiedică pornirea accidentală a aparatului.

### **Funcție de oprire automată**

Dacă eliberați mânerul pistolului manual de pulverizat, întrerupătorul manometric decuplează pompa, iar jetul sub presiune se oprește. Dacă trageți de mâner, pompa pornește din nou.

### **Protecție la funcționarea în gol**

Aparatul se oprește automat după 2 minute de funcționare în gol pentru a evita deteriorarea pompei de înaltă presiune.

## **Echipament de protecție personală**

### ⚠ **PRECAUȚIE**

- Se vor purta îmbrăcăminte adecvată precum și ochelari de protecție împotriva stropilor de apă și murdăriei.

- În timpul utilizării aparatelor de curățat sub presiune se pot genera aerosoli. Respirarea aerosolilor poate cauza afecțiuni de sănătate.
- În funcție de tipul utilizării la curățarea sub presiune puteți utiliza duze complet ecranate (de ex. curățitoare de suprafețe), care reduc în mod evident evacuarea aerosolilor apoase.
- Utilizarea unei asemenea ecranări nu este posibilă în cazul tuturor tipurilor de utilizare.
- Dacă nu este posibilă utilizarea unei duze complet ecranate, trebuie să utilizați o mască de protecție respiratorie din clasa FFP 2 sau asemănătoare, în funcție de mediul care urmează a fi curățat.

## **Simboluri pe aparat**



Nu îndreptați jetul de înaltă presiune spre persoane, animale, echipamente electrice active sau asupra aparatului însuși. Feriți aparatul de îngheț.



Aparatul nu poate fi racordat direct la rețeaua publică de alimentare cu apă.

## Indicații de siguranță pentru încărcător

### ⚠ **PERICOL**

- Înainte de fiecare utilizare verificați dacă ștecărul de rețea, cablul de legătură, adaptorul acumulatorului și acumulatorul prezintă semne de deteriorare. Folosirea aparatelor deteriorate este interzisă; aparatele deteriorate trebuie înlocuite.
- Desfacerea încărcătorului este interzisă. Încărcătorul deteriorat sau defect trebuie înlocuit.
- Nu folosiți încărcătorul în medii în care există pericolul de explozie.
- Nu apucați niciodată fișa de alimentare și priza cu mâinile ude.
- Nu folosiți încărcătorul dacă este murdar sau umed.
- Nu încărcați baterii, pericol de explozie.

### ⚠ **PRECAUȚIE**

- Tensiunea de alimentare trebuie să corespundă tensiunii indicate pe plăcuța de tip a încărcătorului.
- Folosiți încărcătorul numai pentru încărcarea acumulatorilor aprobați.
- Încărcarea setului de acumulatori este permisă doar cu încărcătorul original livrat sau cu un încărcător aprobat de KÄRCHER.

## **ATENȚIE**

- Nu trageți de cablul de legătură al încărcătorului.
- Evitați expunerea cablului de legătură la căldură, la muchii ascuțite, la ulei sau la componente în mișcare.
- Acoperirea ștecărului de rețea este interzisă.
- Evitați utilizarea cablului de legătură în prelungitoare și utilizarea simultană a mai multor aparate.
- Înfășurarea cablului de legătură în jurul ștecărului de rețea este interzisă și trebuie evitată deteriorarea adaptorului acumulatorului.

## Simboluri pe încărcător



Feriți încărcătorul de umezeală și depozitați-l într-un loc uscat. Aparatul este conceput pentru a fi utilizat numai în spații închise; nu lăsați aparatul în ploaie.



Încărcătorul dispune de o siguranță montată de 1 Ampere.



Încărcătorul îndeplinește cerințele menționate în clasa de protecție II.

## Indicații de siguranță pentru setul de acumulatori

**Citiți cu atenție indicațiile de siguranță livrate odată cu setul de acumulatori și luați-le în considerare la utilizare!**

## Utilizarea corectă

Utilizați acest aparat de curățat sub presiune exclusiv pentru gospodăria particulară.

- la curățarea mașinilor, vehiculelor, utilajelor, fațadelor, teraselor, aparatelor de grădinară, etc. cu jet de apă sub presiune (în caz de nevoie cu adăugarea de soluție de curățat).
- cu accesoriile, piesele de schimb și soluțiile de curățat autorizate de KÄRCHER. Respectați instrucțiunile de utilizare ale soluțiilor de curățat.

## Protecția mediului înconjurător



Aparatele vechi conțin materiale reciclabile valoroase, care pot fi supuse unui proces de revalorificare. Bateriile și acumulatorii conțin substanțe, care nu au voie să ajungă în mediul înconjurător. Eliminați aparatele uzate, cum ar fi bateriile și acumulatorii în mod ecologic.

Aparatele electrice și electronice conțin adesea componente care pot reprezenta un potențial pericol pentru sănătatea persoanelor, în cazul manevrării sau eliminării incorecte. Însă, aceste componente sunt necesare pentru funcționarea corespunzătoare a aparatului. Aparatele marcate cu acest simbol nu trebuie aruncate în gunoii menajer.



Materialele de ambalare sunt reciclabile. Vă rugăm să dezafectați ambalajele într-un mod compatibil cu mediul înconjurător.



Lucrările de curățare la care se obține apă reziduală cu un conținut de ulei de mașină, de exemplu spălarea motoarelor și a șasiurilor trebuie să fie efectuate numai în locuri special amenajate cu dispozitive de separare și de înlăturare a uleiului de mașină.



Lucrările cu soluții de curățat pot fi efectuate doar pe suprafețe impermeabile cu racord la sistemul de canalizare a apei uzate. Nu lăsați soluțiile de curățat să ajungă în ape sau sol.

## Observații referitoare la materialele conținute (REACH)

Informații actuale referitoare la materialele conținute puteți găsi la adresa:

[www.kaercher.com/REACH](http://www.kaercher.com/REACH)

## Articolele livrate

Pachetul de livrare a aparatului dvs. este ilustrat pe ambalaj. La deschiderea, verificați dacă conținutul pachetului este complet.

Informații imediat distribuitorul dumneavoastră dacă lipsesc părți componente sau dacă intervin defecțiuni la transport.

## Descrierea aparatului

În acest manual este descrisă dotarea maximă. În funcție de model pachetele de livrare pot diferi (vezi ambalajul).

### Pentru imagini vezi pagina interioară 3

- 1 Plăcuța de tip
- 2 Racord de presiune înaltă
- 3 Comutatorul aparatului „0/OFF” / „I/ON”
- 4 Sistem de deblocare al setului de acumulatori
- 5 Compartimentul acumulatorului
- 6 Mâner pentru transport
- 7 Spațiu de depozitare pentru pistolul de pulverizat sub presiune
- 8 Spațiu de depozitare pentru lance
- 9 Furtun de aspirație pentru detergent (cu filtru)
- 10 Piesă de cuplare pentru conexiunea de apă
- 11 Racord de apă cu sită inclusă
- 12 Pistol de pulverizat sub presiune
- 13 Afișaj pistol de înaltă presiune MIX / STANDARD / BOOST
- 14 Încălzitoare pistol de pulverizat
- 15 Buton de detașare a furtunului de înaltă presiune de pistolul de pulverizat
- 16 Furtun de înaltă presiune
- 17 Lance cu freză pentru murdărie  
Regim de lucru: BOOST  
Pentru impurități persistente (durată de viață mai scurtă a acumulatorului)
- 18 Lancea cu duză cvadruplă  
Regim de lucru: STANDARD  
Pentru sarcini de curățare normale (durată de viață mai lungă a acumulatorului)

### \* Opțional

- 19 **Încărcător standard Battery Power 36 V**
  - A Contacte de încărcare
  - B Adaptorul acumulatorului
  - C Cablul de legătură
  - D Ștecăru de rețea
- 20 **Set de acumulatori Battery Power 36/50**
  - A Afișaj set de acumulatori
  - B Contacte
  - C Plăcuța de tip
  - D Suport

### \*\* Se necesită suplimentar

- 21 Furtun cu inserție textilă (cu cuplaj uzual).
  - Diametru minim 1/2 țoli (13 mm)
  - Lungime minimă 7,5 m
- 22 Furtun de aspirație KÄRCHER SH 5 (nr. comandă 2.643-100.0)

## Montare

Înainte de punerea în funcțiune montați piesele nefixate, livrate împreună cu aparatul.

### Pentru imagini vezi pagina interioară 4

Figură **A**

➔ Fixați mânerul de transport.

Figură **B**

➔ Se înșurubează piesa de cuplare de la racordul de apă al aparatului, livrată odată cu furnitura.

## Set de acumulatori

Pentru utilizarea aparatului este necesar un set de acumulatori Battery Power 36/50 sau Battery Power + 36/75, precum și un încărcător de pe platforma KÄRCHER 36 V.





**Indicație:** Setul de acumulatori Battery Power 36/25 nu poate fi utilizat.

### Afișaj set de acumulatori

Setul de acumulatori este echipat cu un display care dă permanent informații despre stadiul de încărcare, progresul încărcării și durata de funcționare rămasă. În plus, sunt afișate eventualele mesaje de eroare. În funcție de aparatul folosit, afișajul se rotește la utilizarea setului de acumulatori.

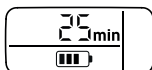
**Indicație:** Noile seturi de acumulatori sunt doar preîncărcate și trebuie încărcate complet înainte de prima utilizare.

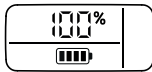
Display-ul este activat la primul proces de încărcare.

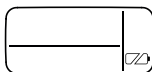
Afișaj	Semnificație
	Starea de încărcare a setului de acumulatori la nefolosire.
<b>Folosirea acumulatorului</b>	
	Durata de încărcare rămasă a setului de acumulatori la folosire.
<b>Încărcarea acumulatorului</b>	
	Durata de încărcare rămasă a setului de acumulatori la încărcare.
	Set de acumulatori încărcat complet.
<b>Afișare erori</b>	
	Temperatura setului de acumulatori în afara valorilor permise sau blocat din cauza unui scurtcircuit (vezi ajutorul la defecțiuni).
	Set de acumulatori defect sau blocat pentru siguranță. Nu mai folosiți setul de acumulatori și eliminați-l în mod corect.

### Încărcarea setului de acumulatori

#### ⚠ PRECAUȚIE

Pericol de rănire, pericol de deteriorare din cauza acumulatorului care explodează! Încărcați seturile de acumulatori doar cu încărcătorul prevăzut pentru acestea. Figură **C**

- Împingeți acumulatorul în adaptorul de acumulator al încărcătorului.
- Introduceți ștecărul de rețea în priză.
- Încărcarea este inițiată automat.
- Pe durata încărcării afișajul acumulatorului indică în minute timpul rămas până la încărcarea completă.

- Valoarea de 100% de pe afișajul acumulatorului indică finalizarea încărcării.

**Indicație:** Dacă afișajul nu indică faptul că setul de acumulatori se găsește în încărcător, capacitatea acumulatorilor este epuizată sau foarte scăzută. Imediat ce setul de acumulatori este încărcat suficient, afișajul indică durata de încărcare rămasă. **Dacă după un timp mai lung nu este afișat nimic, setul de acumulatori este defect și trebuie înlocuit.**

→ După finalizarea încărcării deconectați adaptorul acumulatorului de la acumulator.

→ Deconectați ștecărul de rețea de la priză.

#### Indicații:

- Pentru ca indicatorul stării de încărcare să funcționeze corect, setul de acumulatori trebuie descărcat, la prima utilizare, până la oprirea aparatului.
- Seturile noi de acumulatori ating capacitatea totală după cca 5 cicluri de încărcare și descărcare.
- Reîncărcați seturile de acumulatori nefolosite mult timp înainte de utilizare.
- La temperaturi sub 0 °C, capacitatea unui set de acumulatori scade.
- Depozitarea lungă la temperaturi peste 20 °C poate reduce capacitatea unui set de acumulatori.

## Punerea în funcțiune

### ATENȚIE

Nu plasați aparatul și setul de acumulatori sub acțiunea directă a razelor solare.

→ Amplasați aparatul pe o suprafață plană.

Figură **D**

→ Conectați furtunul de înaltă presiune cu racordul de înaltă presiune de la aparat.

Figură **E**

→ Împingeți furtunul de presiune în pistolul de pulverizare, până când se aude că acesta intră în locaș.

**Observație:** Atenție la poziția corectă a niplului de conectare.

→ Verificați trăgând de furtunul de înaltă presiune, dacă îmbinarea s-a făcut corect.

### Montarea setului de acumulatori

#### ⚠ PRECAUȚIE

Pericol de rănire și deteriorare a aparatului! Aveți grijă ca setul de acumulatori să intre în locaș.

Figură **F**

→ Împingeți setul de acumulatori încărcat în suportul aparatului.

### Alimentarea cu apă

Pentru valorile de racordare se vor consulta datele tehnice/plăcuța de tip.

Respectați prevederile companiei de furnizare a apei.

#### ATENȚIE

Impuritățile din apă pot afecta pompa de înaltă presiune și accesoriile. Pentru protecția acestora vă recomandăm filtrul de apă KÄRCHER (accesoriu special, nr. de comandă 4.730-059).

### Alimentarea cu apă din conducta de apă

#### ATENȚIE

Racordurile de furtun din metal prevăzute cu Aquastop pot cauza deteriorarea pompei! De aceea vă rugăm să folosiți racorduri de furtun din plastic sau racordul de furtun KÄRCHER din alamă.

→ Racordați furtunul de alimentare cu apă la cuplajul de la racordul de apă.



- Conectați furtunul de apă la sursa de alimentare cu apă.

- Deschideți robinetul de apă în totalitate.

### Aspirarea apei din rezervoare deschise

Acest aparat de curățat de înaltă presiune și furtunul de aspirație KÄRCHER SH 5 sunt adecvate pentru aspirarea apei de suprafață, de ex. din butoaiile pentru apa de ploaie sau iazuri (pentru înălțimea maximă de aspirare, vezi Datele tehnice).

- Înșurubați furtunul de aspirare pe racordul de apă al aparatului și atârnați-l într-un recipient cu apă (de ex. rezervorul de apă de ploaie).

### Evacuarea aerului din aparat

- Porniți aparatul „I/ON”.
- Deblocați maneta pistolului de pulverizat.
- Trageți maneta, aparatul pornește.
- Lăsați aparatul să funcționeze (max. 2 min.) până ce apa este evacuată prin pistol fără bule de aer.
- Eliberați maneta pistolului.
- Blocați maneta pistolului.

### Funcționarea

**Indicație:** După 2 minute de funcționare în gol, aparatul se oprește automat. Indicație privind repornirea, vezi capitolul „Asistență la defecțiuni”.

### Utilizarea cu presiune înaltă

#### ⚠ **PRECAUȚIE**

*La curățarea suprafețelor lăcuite, trebuie respectată o distanță minimă de 30 cm, pentru a evita deteriorarea acestora.*

#### **ATENȚIE**

*Nu curățați roțile autovehiculelor, vopseaua și suprafețele sensibile, cum ar fi lemnul cu freza pentru murdărie, pericol de deteriorare.*

Figură **G**

- Montați lancea la pistolul de pulverizare și fixați-o prin rotire la dreapta cu 90°.
- Porniți aparatul „I/ON”.
- Deblocați maneta pistolului de pulverizat.
- Trageți maneta, aparatul pornește.  
Regimul de lucru este indicat pe afișajul pistolului de înaltă presiune.

**Indicație:** Setul de acumulatori are nevoie de o anumită perioadă de timp pentru activare, aparatul pornește după max. 4 secunde.

**Indicație:** Pe durata utilizării, afișajul setului de acumulatori indică durata de utilizare rămasă.

### Utilizarea cu soluție de curățat

**Indicație:** Detergentul poate fi adăugat numai la utilizarea cu presiune joasă.

#### ⚠ **PERICOL**

*La utilizarea detergentilor țineți cont de fișa tehnică de siguranță a producătorului detergentului, mai ales indicațiile referitoare la echipamentul de protecție personală.*

- Extrageți furtunul de aspirare pentru soluția de curățat din carcasă la lungimea dorită.
- Introduceți furtunul de aspirare pentru soluția de curățat într-un rezervor cu soluție de curățat.
- Se separă lancea de la pistol. Lucrați numai cu pistolul de pulverizare manual.  
Regim de lucru: MIX  
**Observație:** Prin acesta, în timpul funcționării, soluția de curățat se amestecă cu jetul de apă.

### Metoda de curățare recomandată

- Se pulverizează cu economie soluție de curățat pe suprafața uscată și se lasă să acționeze (nu să se usuce).
- Mizeria desprinsă se spală cu jetul de înaltă presiune.

### Înteruperea utilizării

- Eliberați maneta pistolului.  
**Observație:** Dacă eliberați maneta, aparatul se oprește din nou. Presiunea înaltă rămâne acumulată în sistem.
- Blocați maneta pistolului.
- În cazul pauzelor mai lungi (peste 5 min) se deconectează aparatul de la întrerupător „0/OFF”.

### Încheierea utilizării

#### ⚠ **PRECAUȚIE**

*Deconectați furtunul de presiune de la pistolul manual de pulverizat sau de la aparat numai atunci, când sistemul de aflare este în stare depresiurată.*

- După funcționare cu soluție de curățat: Pentru clătire lăsați aparatul să funcționeze circa un minut.
- Eliberați maneta pistolului.
- Opriți aparatul „0/OFF”.
- Închideți robinetul de apă.
- Apăsăți maneta pistolului de pulverizat sub presiune pentru a elimina presiunea încă existentă în sistem.
- Blocați maneta pistolului.
- Deconectați aparatul de la sursa de alimentare cu apă.

### Scoaterea setului de acumulatori

După terminarea lucrului scoateți setul de acumulatori din aparat.

Figură **H**

- Apăsăți în jos sistemul de deblocare.
- Scoateți, trăgând spre înainte, setul de acumulatori.
- Încărcați setul de acumulatori după terminarea lucrului.

**Indicație:** Încărcați și seturile de acumulatori parțial descărcate după utilizare.

### Transport

#### ⚠ **PRECAUȚIE**

*Pericol de rănire și deteriorare a aparatului!  
La transport țineți cont de greutatea aparatului.*

### Transportul manual

- Ridicați aparatul de la mânerul de transport și transportați-l în acest fel

### Transportul în vehicule

- Asigurați aparatul contra alunecării și răsturnării.

### Set de acumulatori

Acumulatorul litiu-ion se supune cerințelor din legislația referitoare la substanțele periculoase și poate fi transportat de utilizator în spațiul public fără condiții suplimentare.

În cazul expediției prin intermediul unor terți (firme de transport), ambalajul și marcajul trebuie să îndeplinească condiții speciale.

Expediați acumulatorul, doar dacă carcasa nu este deteriorată. Acoperiți contactele din exterior și împachetați

acumulatorul cu un ambalaj rezistent și sigur. El nu trebuie să se poată mișca în interiorul ambalajului. Respectați și prescripțiile naționale.

## Depozitarea

### ⚠ **PRECAUȚIE**

*Pericol de rănire și deteriorare a aparatului!  
La depozitare țineți cont de greutatea aparatului.*

### Depozitarea aparatului

- Amplasați aparatul pe o suprafață plană.
  - Separați lancea de la pistol.
  - Fixați lancea în suportul destinat pentru aceasta.
  - Apăsăți butonul de separare și scoateți furtunul de înaltă presiune din pistol.
  - Introduceți pistolul de pulverizat în spațiul de depozitare a pistolului.
  - Apăsăți carcasa cuplajului rapid pentru furtunul de înaltă presiune în sensul săgeții și trageți furtunul de înaltă presiune în afară.
  - Depozitați furtunul de înaltă presiune pe aparat.
- În cazul depozitării pe perioade îndelungate, de ex. iarna, țineți cont suplimentar de indicațiile din capitolul Îngrijire.

### Protecția împotriva înghețului

#### **ATENȚIE**

*Dacă nu goliți complet aparatul și accesoriile, acestea pot fi distruse de îngheț. Goliți complet aparatul și accesoriile acestuia și feriți-le de îngheț.*

Pentru evitarea deteriorărilor:

- Goliți în totalitate apa din aparat: Porniți aparatul cu furtunul de înaltă presiune și racordul la sursa de alimentare cu apă deconectați (max. 1 minut) și așteptați până când nu mai iese apă din racordul de presiune înaltă. Opriți aparatul.
- Aparatul și toate accesoriile trebuie depozitate într-o încăpere ferită de îngheț.

### Set de acumulatori

#### **ATENȚIE**

*Pericol de deteriorare! Păstrați seturile de acumulatori doar în încăperile cu o umiditate redusă și la temperaturi sub 20 °C.*

Aparatul poate fi depozitat doar în spațiile interioare. Setul de acumulatori indică stadiul său actual de încărcare pe display chiar și fără să fie conectat la un încărcător.

Dacă display-ul setului de acumulatori se stinge în timpul depozitării, capacitatea acumulatorilor este epuizată și display-ul a fost deconectat. Vă rugăm să reincărcați setul de acumulatori cât mai repede posibil.

## Curățarea și îngrijirea

### ⚠ **PERICOL**

*Pericol de scurtcircuit!*

*Nu curățați aparatul cu jet de apă prin furtun sau jet de apă de înaltă presiune.*

*În timpul lucrărilor la aparat, deconectați-l și scoateți setul de acumulatori.*

### ⚠ **ATENȚIE**

*Pericol de deteriorare!*

*Nu utilizați detergenți abrazivi sau agresivi pentru curățare.*

### Curățarea sitei din racordul de apă

Curățați la intervale regulate sita din racordul de apă.

#### **ATENȚIE**

*Aceasta nu poate fi deteriorată.*

→ Îndepărtați cuplajul de la racordul de apă.

Figură 11

- Trageți afară sita cu un clește.
- Curățați sita sub apă curentă.
- Apoi montați la loc sita în racordul de apă.

### Îngrijirea

- Contactele încărcătorului și adaptorul acumulatorului trebuie verificate și curățate de depuneri în mod regulat.
- Încărcați seturile de acumulatori care nu au fost folosite pentru mai mult timp.

### Remediarea defecțiunilor

#### ⚠ **PERICOL**

*Lucrările de reparații precum și cele efectuate la ansamblurile electrice pot fi efectuate numai de către service-ul autorizat pentru clienți.*

Multe defecțiuni pot fi remediate de către dvs. apelând la ajutorul următoarei prezentări de ansamblu.

În caz de neclarități vă rugăm să vă adresați serviciului pentru clienți autorizat.

### Aparatul nu funcționează

- Apăsăți maneta pistolului manual de pulverizat, aparatul pornește.
- Setul de acumulatori nu stă corect în suport, introduceți setul de acumulatori în suport și blocați-l.
- Set de acumulatori încălzit, lăsați setul de acumulatori să se răcească.
- Nivel de încărcare set de acumulatori (vezi display-ul) prea scăzut, dacă este nevoie încărcați setul de acumulatori.
- Set de acumulatori sau încărcător defect, înlocuiți-le cu un accesoriu nou.

### Aparatul se oprește automat

- După 2 minute de funcționare în gol.
- În caz de pericol de supraîncălzire a setului de acumulatori.

#### **Repornire:**

- Dacă este necesar, lăsați setul de acumulatori să se răcească.
- Opriți aparatul „0/OFF“.
- Porniți aparatul „I/ON“.

## Aparatul nu ajunge la presiunea dorită

- Evacuarea aerului din aparat: Porniți aparatul cu furtunul de înaltă presiune deconectat și lăsați-l să funcționeze (max. 2 min.), până ce apa iese pe ieșirea de înaltă presiune fără a conține bule de aer. Opriți aparatul și racordați furtunul de înaltă presiune.
- Verificați alimentarea cu apă.
- Se scoate, cu un clește, filtrul de la racordul de apă și se spală sub jet de apă.

## Oscilații puternice de presiune

- Curățați duza de înaltă presiune: îndepărtați cu un ac murdăria din gaura duzei și apoi clătiți din față cu apă.
- Verificați cantitatea de apă de alimentare.

## Soluția de curățat nu este aspirată

- Se separă lancia de la pistol. Lucrați numai cu pistolul de pulverizare manual.
- Curățați filtrul furtunului de aspirare a soluției de curățat.
- Verificați furtunul de aspirație pentru soluția de curățat să nu fie îndoit.

## Aparatul nu este etanș

- O mică neetanșeitate a aparatului este condiționată de motive tehnice. În caz de neetanșeitate mare, adresați-vă service-ului.

## Mesajele de eroare afișate pe ecran

### Eroare la încărcare

**Display-ul este pornit, lampa de control de la încărcător luminează permanent verde, însă setul de acumulatori nu se încarcă**  
Încărcător defect. Înlocuiți încărcătorul.

**Display-ul este oprit, setul de acumulatori nu se încarcă**

Este posibil ca setul de acumulatori să fie descărcat complet. Așteptați să vedeți dacă display-ul indică după un timp durata de încărcare rămasă. Dacă nu, setul de acumulatori este defect. Înlocuiți setul de acumulatori.

**Display-ul afișează simbolul temperaturii, setul de acumulatori nu se încarcă**

Temperatura setului de acumulatori prea scăzută / ridicată. Aduceți setul de acumulatori într-un mediu cu temperaturi moderate. Așteptați până când temperatura setului de acumulatori s-a normalizat. Încărcarea este începe apoi automat.

### Eroare în funcționare

**Pe display este afișat simbolul de temperatură**  
Temperatura setului de acumulatori prea scăzută / ridicată. Aduceți setul de acumulatori într-un mediu cu temperaturi moderate. Așteptați până când temperatura setului de acumulatori s-a normalizat.

După un scurtcircuit, setul de acumulatori este blocat pentru utilizare încă 30 de secunde. Dacă scurtcircuitul apare mai des, setul de acumulatori este blocat permanent. Pentru deblocare, conectați setul de acumulatori la încărcător.

### Eroare în funcționare

**Display-ul indică durata de funcționare rămasă 0, aparatul se oprește.**

Setul de acumulatori este descărcat. Vă rugăm să reîncărcați setul de acumulatori.

### Eroare la depozitare

**Display-ul nu mai indică capacitatea rămasă**

Setul de acumulatori este descărcat. Vă rugăm să reîncărcați setul de acumulatori.

**Display-ul indică capacitatea rămasă 70%, chiar dacă setul de acumulatori abia a fost încărcat.**

Setul de acumulatori se află în modul automat de depozitare. Acesta este activat când acumulatorul nu a fost folosit mai mult de 21 de zile. Această funcție protejează celulele acumulatorului contra îmbătrânirii rapide și mărește durata de viață. Înainte de următoarea utilizare încărcați din nou complet setul de acumulatori.

### Eroare generală

**Display-ul afișează simbolul bateriei tăiate.**

Set de acumulatori defect sau blocat pentru siguranță. Nu mai folosiți setul de acumulatori și eliminați-l în mod corect.

## Accesorii și piese de schimb

Utilizați doar accesorii și piese de schimb originale; acestea oferă garanția unei funcționări sigure și fără defecțiuni a aparatului.

### Accesorii opționale

- Încărcătorul rapid și setul de acumulatori cu capacitate mai mare pot fi achiziționate ca accesorii speciale.  
**Indicație:**Aparatul se poate folosi doar cu seturi de acumulatori de 36 V și nu este compatibil cu seturi de acumulatori de 18 V.

### Indicații pentru setul de acumulatori și încărcător

- Acumulatorii/încărcătoarele care nu sunt incluse în setul de livrare sau care devin necesare suplimentar pot fi obținute ca accesorii suplimentare și pot fi cumpărate ulterior în mod corespunzător.
- Înainte de utilizarea încărcătorului rapid a setului de acumulatori, vă rugăm să țineți cont de ghidul de utilizare al aparatului utilizat și de indicațiile de siguranță anexate.
- Mai multe informații despre instrucțiunile de operare pentru setul de acumulatori și accesorii și piesele de schimb se găsesc la adresa [www.kaercher.com](http://www.kaercher.com).

## Garanție

În fiecare țară sunt valabile condițiile de garanție publicate de distribuitorul nostru din țara respectivă. Eventuale defecțiuni ale acestui aparat, care survin în perioada de garanție și care sunt rezultatul unor defecte de fabricație sau de material, vor fi remediate gratuit. Pentru a putea beneficia de garanție, prezentați-vă cu chitanța de cumpărare la magazin sau la cea mai apropiată unitate de service autorizată.

Pentru adrese accesați:

[www.kaercher.com/dealersearch](http://www.kaercher.com/dealersearch)

## Date tehnice

### Aparat

Tensiune nominală acumulator	36 V
Putere	1,1 kW
Grad de protecție	IPX5
Timp de funcționare cu acumulator complet încărcat (max.)	
– Regim detergent	29 min
– Regim standard	14 min
– Regim Boost	8 min

### Racordul de apă

Temperatura de circulare (max.)	40 °C
Presiunea de circulare (max.)	1,2 MPa
Înălțimea de aspirare (max.)	0,5 m

### Caracteristicile de performanță

Presiunea de lucru	7,4 MPa
Presiunea maximă admisă	11,0 MPa
Debit, apă	5,5 l/min
Debit maxim	5,8 l/min
Debit, agent de curățare	0,3 l/min
Forța de recul a pistolului de pulverizat	11 N

### Dimensiuni și masa

Greutate în stare de funcționare cu accesorii	6,9 kg
Dimensiuni (lung. x lăț. x înălț.)	245 x 303 mm x 629

### Valori determinate conform EN 60335-2-79

Valoare vibrație mână-braț	1,3 m/s <sup>2</sup>
Nesiguranță K	0,6 m/s <sup>2</sup>
Nivel de zgomot L <sub>PA</sub>	72 dB(A)
Nesiguranță K <sub>PA</sub>	3 dB(A)
Nivelul puterii energiei L <sub>WA</sub> + nesiguranță K <sub>WA</sub>	88 dB(A)

### Set de acumulatori Battery Power 36/50

Tipul de acumulator	Li-Ion
Tensiune nominală acumulator	36 V
Capacitate nominală (conform IEC/EN 61690)	4,8 Ah
Capacitatea nominală (conform datelor producătorului celulelor)	5,0 Ah
Energie nominală (conform UN 3480)	172,8 Wh
Curent de încărcare max.	7,5 A
Temperatură de operare	-20...40 °C
Masa	1,5 kg
Dimensiuni (lung. x lăț. x înălț.)	133 x 88 mm x 117

### Încărcător standard Battery Power 36 V

Tensiunea nominală	100...240 V
Frecvența	50-60 Hz
Consum de curent	0,3 A
Clasa de protecție	II □
Tensiune nominală acumulator	36 V
Curent de încărcare max.	0,5 A

Durata de încărcare a acumulator- Battery Power 36/50 rului gol

- Timp de încărcare la 80%, aprox. 440 min
- Timp de încărcare la 100%, aprox. 565 min

Masa (fără acumulatori) 0,16 kg

Se rezervă dreptul la modificări tehnice.

## Declarație UE de conformitate

Prin prezenta declarăm că aparatul desemnat mai jos corespunde cerințelor fundamentale privind siguranța în exploatare și sănătatea incluse în directivele UE aplicabile, datorită conceptului și a modului de construcție pe care se bazează, în varianta comercializată de noi. În cazul efectuării unei modificări a aparatului care nu a fost convenită cu noi, această declarație își pierde valabilitatea.

**Produs:** Aparat de curățare sub presiune

**Tip:**

1.117-200 | 1.117-2xx

**Directive UE respectate:**

2006/42/CE (+2009/127/CE)  
2014/30/UE  
2011/65/UE  
2000/14/CE

**Norme armonizate utilizate:**

EN 60335-1	EN 60335-1
–	EN 60335-2-29
EN 60335-2-79	EN 60335-2-79
EN 62233: 2008	EN 62233: 2008
EN 55014-1:2017	EN 55014-1:2017
EN 55014-2: 2015	EN 55014-2: 2015
–	EN 61000-3-2: 2014
–	EN 61000-3-3: 2013
EN 50581	EN 50581

**Procedura de evaluare a conformității:**

2000/14/CE: Anexa V

**Nivel de zgomot dB(A)**

măsurat:	85
garantat:	88

Semnatarii acționează în numele și prin împuternicirea Consiliului director.

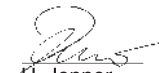

H. Jenner

Chairman of the Board of Management



S. Reiser

Director Regulatory Affairs & Certification

Reprezentant autorizat cu eliberarea documentelor S. Reiser

Alfred Kärcher SE & Co. KG  
Alfred-Kärcher-Straße 28-40  
71364 Winnenden (Germany)  
Tel.: +49 7195 14-0  
Fax: +49 7195 14-2212

Winnenden, 2018/10/01

## Obsah

Bezpečnostné pokyny . . . . .	SK 5
Používanie výrobku v súlade s jeho určením . . . . .	SK 10
Ochrana životného prostredia . . . . .	SK 10
Rozsah dodávky . . . . .	SK 10
Popis prístroja . . . . .	SK 10
Montáž . . . . .	SK 10
Súprava akumulátorov . . . . .	SK 11
Uvedenie do prevádzky . . . . .	SK 11
Prevádzka . . . . .	SK 12
Transport . . . . .	SK 12
Uskladnenie . . . . .	SK 13
Čistenie a ošetrovanie . . . . .	SK 13
Pomoc pri poruchách . . . . .	SK 13
Príslušenstvo a náhradné diely . . . . .	SK 14
Záruka . . . . .	SK 14
Technické údaje . . . . .	SK 15
EÚ Vyhlásenie o zhode . . . . .	SK 15

## Bezpečnostné pokyny



*Pred prvým použitím vášho zariadenia si prečítajte tento pôvodný návod na použitie, konajte podľa neho a uschovajte ho pre neskoršie použitie alebo pre ďalšieho majiteľa zariadenia.*

*Popri pokynoch v návode na obsluhu je potrebné zohľadniť aj všeobecné bezpečnostné predpisy vyplývajúce zo zákonov.*

*Výstražné a upozorňovacie štítky umiestnené na prístroji obsahujú pokyny pre bezpečnú prevádzku.*

## Stupne nebezpečenstva

### **⚠ NEBEZPEČENSTVO**

*Upozornenie na bezprostredne hroziace nebezpečenstvo, ktoré môže spôsobiť vážne zranenia alebo smrť.*

### **⚠ VÝSTRAHA**

*Upozornenie na možnú nebezpečnú situáciu, ktorá by mohla viesť k vážnemu zraneniu alebo smrti.*

### **⚠ UPOZORNENIE**

*Upozornenie na možnú nebezpečnú situáciu, ktorá by mohla viesť k ľahkým zraneniam.*

### **POZOR**

*Pozornenie na možnú nebezpečnú situáciu, ktorá by mohla viesť k vecným škodám.*

## Bezpečná manipulácia

### **⚠ NEBEZPEČENSTVO**

- *Používateľ je povinný používať zariadenie v súlade s jeho určením. Je povinný prihliadať na miestne podmienky a pri práci so zariadením dávať pozor aj na osoby vo svojom okolí.*
- *Dôležité súčiastky, ako sú vysokotlaková hadica, ručná striekacia pištoľ a bezpečnostné zariadenia skontrolujte pred každým použitím na poškodenie. Poškodené súčiastky okamžite vymeňte. Zariadenie s poškodenými súčiastkami nespúšťajte do prevádzky.*

- Vysokotlakový prúd môže byť pri neodbornom použití nebezpečný. Prúd sa nesmie nasmerovať na osoby, zvieratá, aktívne elektrické zariadenia alebo na samotný prístroj.
- Pri čistení odevu alebo obuvi nesmie byť vysokotlakový prúd nasmerovaný na iných ani na seba.
- Pneumatiky automobilu a ventily pneumatík môže vysokotlakový prúd poškodiť a môžu prasknúť. Prvým príznakom poškodenia je zmena sfarbenia pneumatiky. Poškodené pneumatiky automobilu a ventily sú životne nebezpečné. Pri čistení prúdom vody dodržiavajte vzialenosť najmenej 30 cm!

#### ⚠ **VÝSTRAHA**

- Prístroj nepoužívajte, ak sa v blízkosti dosahu nachádzajú iné osoby s výnimkou osôb, ktoré majú oblečený ochranný odev.
- Zariadenie nesmú používať deti ani osoby nezalé.
- Tento prístroj nie je určený nato, aby ho používali osoby s obmedzenými fyzickými, senzorickými alebo duševnými schopnosťami alebo nedostatkom skúseností a/alebo nedostatočnými vedomosťami, môžu ho použiť iba v tom prípade, ak sú kvôli vlastnej bezpečnosti pod dozorom spoľahlivej osoby alebo od nej dostali pokyny, ako

sa má prístroj používať a pochopili nebezpečenstvá vychádzajúce z prístroja.

- Deti sa nesmú hrať s prístrojom.
- Deti by mali byť pod dozorom, aby sa zabezpečilo, že sa s prístrojom nebudú hrať.

#### ⚠ **UPOZORNENIE**

- Pred všetkými činnosťami s prístrojom alebo na prístroji vytvorte stabilitu, aby sa zabránilo vzniku nehôd alebo poškodeniu spôsobenému pádom prístroja.
- V dôsledku vytekajúceho prúdu vody cez vysokotlakovú dýzu pôsobí na ručnú striekaciu pištoľ reaktívna sila. Dbajte na pevný postoj a pevne držte ručnú striekaciu pištoľ a oceľovú rúrku.
- Prístroj počas prevádzky nikdy nenechávajte bez dozoru.

#### **POZOR**

- Pri dlhších pracovných prestávkach vypnite prístroj vypínačom prístroja.
- Zariadenie neprevádzkujte pri teplotách pod 0 °C.

## Iné nebezpečenstvá

### ⚠ **NEBEZPEČENSTVO**

- Používanie v priestoroch so zvýšením nebezpečenstvom výbuchu je zakázané.
- Neostrekujte žiadne predmety obsahujúce látky škodlivé pre zdravie (napr. azbest).
- Nestriekajte žiadne horľavé kvapaliny.
- Nikdy nevysávajte kvapaliny s obsahom rozpúšťadla alebo neriedené kyseliny a rozpúšťadlá! Do tejto skupiny patrí napr. benzín, riedidlo na farby alebo vykurovací olej. Rozprašovaná hmla je vysoko horľavá, výbušná a jedovatá. Je zakázané použitie acetónu, neriedených kyselín a rozpúšťadiel, pretože napadajú materiály použité v zariadení.
- Obalové fólie uchovávajú mimo dosahu detí. Vzniká nebezpečenstvo udusenía!

### ⚠ **VÝSTRAHA**

- Podľa platných predpisov sa nesmie prístroj prevádzkovať v sieti pitnej vody bez systémového oddeľovacieho zariadenia. Ubezpečte sa, že prípojka vášho domáceho vodného zariadenia, v ktorej sa prevádzkuje vysokotlakový čistič, je vybavená odpojením systému podľa EN 12729 typ BA.
- Voda, ktorá preteká cez systémový odlučovač, sa viac nepovažuje za pitnú vodu.

- Vysokotlakové hadice, armatúry a spojky majú veľký význam z hľadiska bezpečnosti zariadenia. Používajte výhradne vysokotlakové hadice, armatúry a spojky odporúčané výrobcom.
- Po odpojení prírodnej alebo vysokotlakovej hadice môže po ukončení prevádzky z prípojok vytekať horúca voda.

### ⚠ **UPOZORNENIE**

- Pri voľbe miesta uskladnenia a pri preprave rešpektujte hmotnosť prístroja (pozri technické údaje), aby ste zabránili nehodám a zraneniam.

## Práce s čistiacim prostriedkom

### ⚠ **VÝSTRAHA**

- Tento prístroj nebol vyvinutý na použitie čistiacich prostriedkov dodávaných alebo odporúčaných výrobcov. Použitie iných čistiacich prostriedkov alebo chemikálií môže zhoršiť bezpečnosť prístroja.
- Nesprávne používanie čistiacich prostriedkov môže spôsobiť ťažké zranenia alebo otravy.
- Čistiaci prostriedok skladujte na neprístupných miestach, kam sa nemôžu dostať deti.



## Bezpečnostné prvky

### △ UPOZORNENIE

Bezpečnostné prvky slúžia na ochranu používateľa pred poranením a nesmú byť zmenené ani vyradené z činnosti.

### Vypínač prístroja

Vypínač zariadenia zabraňuje nezávislej prevádzke zariadenia.

### Zablokovanie vysokotlakovej pištole

Zaistenie zablokuje páku vysokotlakovej pištole a zabraňuje neúmyselnému spusteniu prístroja.

### Funkcia automatického zastavenia

Pri uvoľnení páčky vysokotlakovej pištole sa vypne tlakový spínač čerpadla, ktorý zastaví vysokotlakový prúd vody. Po potiahnutí páčky sa znova zapne čerpadlo.

### Ochrana proti chodu nasucho

Prístroj sa po 2 minútach chodu nasucho automaticky vypne, čím sa zabráni poškodeniu vysokotlakového čerpadla.

## Osobné ochranné vybavenie

### △ UPOZORNENIE

- Na ochranu pred odstreknúcou vodou alebo nečistotami noste vhodný ochranný odev a ochranné okuliare.
- Počas používania vysokotlakových čističov môžu vzniknúť aerosóly. Vdychovanie aerosólov môže mať za následok poškodenie zdravia.
  - V závislosti od používania sa môžu používať úplne tienené hubice (napr. plošný čistič) na vysokotlakové čistenie, ktoré výrazne znižuje vylučovanie vodnatých aerosólov.
  - Používanie takéhoto tienenia nie je možné pri každom druhu používania.
  - Ak nie je možné použitie úplne tienenej hubice, mala by sa použiť ochranná maska tváre triedy FFP 2 alebo podobnej, v závislosti od čisteného prostredia.

## Symbody na prístroji



Vysokotlakový prúd sa nesmie nasmerovať na osoby, zvieratá, aktívne elektrické zariadenia alebo na samotný prístroj. Prístroj chráňte pred mrazom.



Prístroj sa nesmie pripojiť priamo na verejnú sieť s pitnou vodou.

## Bezpečnostné pokyny týkajúce sa nabíjačky

### ⚠ **NEBEZPEČENSTVO**

- Pred každým použitím sieťovú zástrčku, spojovací kábel, adaptér akumulátora a súpravu akumulátorov skontrolujte z hľadiska poškodenia. Poškodené prístroje už nepoužívajte a vymeňte ich.
- Neotvárajte nabíjačku. Pri poškodení alebo chybe sa nabíjačka musí vymeniť.
- Nabíjačku neprevádzkujte vo výbušnom prostredí.
- Nikdy sa nedotýkajte sieťovej zásuvky a vidlice vlhkými rukami.
- Nabíjačku nepoužívajte v znečistenom alebo vlhkom stave.
- Nenabíjajte batérie (primárne články), vzniká nebezpečie výbuchu.

### ⚠ **UPOZORNENIE**

- Sieťové napätie musí byť v súlade s napätím uvedeným na výrobnom štítku nabíjačky.
- Nabíjačku používajte len na nabíjanie schválených batérií.
- Nabíjanie súpravy akumulátorov je povolené len priloženou originálnou nabíjačkou alebo nabíjačkou schválenou spoločnosťou KÄRCHER.

## **POZOR**

- Pri prenášaní nabíjačku nedržte za spojovací kábel.
- Spojovací kábel chráňte pred vysokými teplotami, ostrými hranami, olejom a pohyblivými súčasťami prístroja.
- Nezakrývajte sieťovú zástrčku.
- Nepoužívajte predlžovací kábel s viacerými zásuvkami a zabráňte súčasnej prevádzke viacerých prístrojov.
- Pre zabránenie poškodeniu spojovací kábel neoviňte okolo sieťovej zástrčky alebo adaptéra akumulátora.

## Symbole na nabíjačke



Nabíjačku chráňte pred vlhkom a skladujte v suchu. Prístroj je vhodný len na používanie v miestnostiach. Nevystavujte ho ohňu.



Na nabíjačke je namontovaná 1-ampérová poisťka.



Nabíjačka spĺňa požiadavky triedy ochrany II.

## Bezpečnostné pokyny pre súpravu akumulátorov

**Bezpodmienečne si prečítajte bezpečnostné pokyny priložené k súprave akumulátorov a počas používania ich dodržiavajte!**

## Používanie výrobku v súlade s jeho určením

Tento vysokotlakový čistič používajte výhradne na prácu v domácnosti.

- na umývanie strojov, vozidiel, stavieb, náradia, fasád, terás, záhradného náradia atď. spolu s vysokotlakovým prúdom vody (v prípade potreby s pridaním čistiacich prostriedkov).
- s dielmi príslušenstva, náhradnými dielmi a čistiacimi prostriedkami schválenými spoločnosťou KÄRCHER. Rešpektujte pokyny priložené k čistiacim prostriedkom.

## Ochrana životného prostredia



Staré stroje obsahujú hodnotné recyklovateľné látky, ktoré by sa mali opäť zužitkovať. Batérie a akumulátory obsahujú látky, ktoré sa nesmú dostať do životného prostredia. Staré prístroje a tiež batérie a akumulátory sa musia ekologicky zlikvidovať.

Elektrické a elektronické prístroje často obsahujú súčasti, ktoré môžu pri nesprávnom zaobchádzaní alebo nesprávnej likvidácii predstavovať potenciálne nebezpečenstvo pre ľudské zdravie a životné prostredie. Tieto súčasti sú však potrebné pre správnu prevádzku prístroja. Prístroje označené týmto symbolom sa nesmú likvidovať spolu s domovým odpadom.



Obalové materiály sú recyklovateľné. Obal zlikvidujte podľa ekologických zásad.



Čistiace práce, pri ktorých vznikajú odpadové vody s obsahom oleja, napr. pri čistení motora, čistení podlahy prístroja, sa môžu vykonávať iba v umyvárkach s odlučovačom oleja.



Práce s čistiacimi prostriedkami sa môžu vykonávať iba na pracovných plochách utesnených proti kvapaline a s pripojením do kanalizácie na znečistenú vodu. Zabráňte úniku čistiacich prostriedkov do vodných zdrojov alebo pôdy.

### Pokyny k zloženiu (REACH)

Aktuálne informácie o zložení nájdete na:

[www.kaercher.com/REACH](http://www.kaercher.com/REACH)

## Rozsah dodávky

Rozsah dodávky vášho zariadenia je zobrazený na obale. Pri vybalovaní skontrolujte úplnosť obsahu balenia.

Ak niektoré diely chýbajú, alebo ak zistíte škody vzniknuté pri preprave, informujte prosím o tom predajcu.

## Popis prístroja

V tomto návode na prevádzku je popísaná maximálna výbava. Podľa modelu existujú rozdiely v rozsahu dodávky (pozri obal).

### Obrázky nájdete na vyklápajúcej sa strane 3

- 1 Výrobný štítok
- 2 Vysokotlaková prípojka
- 3 Vypínač zariadenia „0/OFF“ / „I/ON“
- 4 Odblokovanie súpravy akumulátorov
- 5 Priestor pre batérie
- 6 Rukoväť
- 7 Uschovanie vysokotlakovej pištole
- 8 Uloženie trysky
- 9 Nasávací hadica čistiaceho prostriedku (s filtrom)
- 10 Spojovací diel na pripojenie prívodu vody
- 11 Prípojka vody so zabudovaným sitkom
- 12 Vysokotlaková pištoľ
- 13 Displej vysokotlakovej pištole MIX/STANDARD/BOOST
- 14 Zablokovanie vysokotlakovej pištole
- 15 Tlačidlo na odpojenie vysokotlakovej hadice od vysokotlakovej pištole.
- 16 Vysokotlaková hadica
- 17 Prúdnica s frézou na nečistoty  
Pracovný režim: BOOST  
Pre silné znečistenie (kratšia doba výdrže batérie)
- 18 Prúdnica s jednoduchou dýzou  
Pracovný režim: STANDARD  
Pre bežné čistenie (dlhšia doba výdrže batérie)

### \* Voliteľné

#### 19 Štandardná nabíjačka Power 36 V

- A Nabíjacie kontakty
- B Adaptér akumulátora
- C Spojovací kábel
- D Sieťová zástrčka

#### 20 Súprava akumulátorov Battery Power 36/50

- A Displej súpravy akumulátorov
- B Kontakty
- C Výrobný štítok
- D Držiak

### \*\* Dodatočne sa vyžaduje

- 21 Tkaninu vystuženú vodná hadica s bežnou obchodnou spojkou.
  - Priemer najmenej 1/2" (13 mm)
  - Dĺžka najmenej 7,5 m
- 22 Nasávací hadica KÄRCHER SH 5 (obj. č. 2.643-100.0)

## Montáž

Pred uvedením zariadenia do prevádzky namontujte dielce voľne priložené k zariadeniu.

### Obrázky nájdete na vyklápajúcej sa strane 4

Obrázok **A**

→ Upevnite prepravňý držiak.

Obrázok **B**

→ Dodávaný spojovací diel naskrutkujte na vodnú prípojku zariadenia.

## Súprava akumulátorov

Pre prevádzku prístroja je potrebná súprava akumulátorov Battery Power 36/50 alebo Battery Power + 36/75, ako aj nabíjačka z platformy KÄRCHER 36 V. **Upozornenie:** Súprava akumulátorov Battery Power 36/25 sa nesmie používať.





### Displej súpravy akumulátorov

Súprava akumulátorov je vybavená displejom, ktorý stále poskytuje informáciu o stave nabitia, postupe nabíjania a o zostávajúcej dobe nabitia. Okrem toho sa zobrazia prípadné chybové hlásenia.

V závislosti od použitého prístroja sa pri nasadení súpravy akumulátorov indikátor otočí.

**Upozornenie:** Nové súpravy akumulátorov sú len predbežne nabité a pred prvým použitím sa musia celkom nabiť.

Displej sa aktivuje pred prvým nabíjaním.

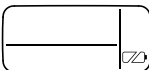
Obrázok	Význam
<b>Skladovanie akumulátora</b>	
	Stav nabitia súpravy akumulátorov pri nepoužívaní.
<b>Použitie akumulátora</b>	
	Zostávajúca doba nabitia súpravy akumulátorov pri používaní.
<b>Nabitie akumulátora</b>	
	Zostávajúca doba nabíjania súpravy akumulátorov pri nabíjaní.
	Súprava akumulátorov je celkom nabitá.
<b>Indikácia chyby</b>	
	Teplota súpravy akumulátorov je mimo povolených hodnôt alebo súprava akumulátorov je pre skrat zablokovaná (pozri pomoc pri poruchách).
	Súprava akumulátorov je chybná a z bezpečnostných dôvodov zablokovaná. Súpravu akumulátorov už nepoužívajte a zlikvidujte ju v zmysle predpisov.

### Nabíjanie súpravy akumulátorov

#### ⚠ UPOZORNENIE

Nebezpečenstvo poranenia a poškodenia explodujúcim akumulátorom! Súpravy akumulátorov sa smú nabíjať len v nabíjačke, ktorá je na to určená.

Obrázok **C**

- Súpravu akumulátorov zasuňte do nabíjačky.
- Sieťovú zástrčku zasuňte do zásuvky.
- Nabíjanie sa začne automaticky.
- Na displeji súpravy akumulátorov sa počas nabíjania zobrazí zostávajúca doba nabíjania v minútach.
- Nabíjanie je ukončené, keď sa na displeji súpravy

akumulátorov zobrazí 100 %.

**Upozornenie:** Ak je súprava akumulátorov v nabíjačke a na displeji sa nič nezobrazuje, kapacita akumulátora je nulová alebo veľmi nízka. Hneď ako je súprava akumulátorov dostatočne nabitá, na displeji sa zobrazí zostávajúca doba nabíjania. **Ak sa po dlhšom čase nič nezobrazí, súprava akumulátorov je chybná a musí sa vymeniť.**

→ Po ukončení nabíjania vytiahnite adaptér akumulátora zo súpravy akumulátorov.

→ Sieťovú zástrčku vytiahnite zo zásuvky.

#### Pokyny:

- Pre správne fungovanie indikátoru stavu nabitia sa súprava akumulátorov pri prvom použití musí celkom vybiť až po vypnutí prístroja.
- Nové súpravy akumulátorov dosiahnu svoju plnú kapacitu po cca 5 cykloch nabitia a vybitia.
- Súpravy akumulátorov, ktoré sa dlhší čas nepoužívali, sa musia pred použitím dobiť.
- Pri teplotách nižších ako 0 °C klesá výkonnosť súpravy akumulátorov.
- Dlhšie skladovanie pri teplotách vyšších ako 20 °C môže znížiť kapacitu súpravy akumulátorov.

## Uvedenie do prevádzky

### POZOR

Prístroj a súprava akumulátorov nesmú byť vystavené priamemu pôsobeniu slnečných lúčov.

→ Prístroj postavte na rovnú plochu.

Obrázok **D**

→ Vysokotlakovú hadicu spojte s vysokotlakovou prípojkou zariadenia.

Obrázok **E**

→ Vysokotlakovú hadicu zasuňte do ručnej striekacej pištole tak, aby bolo počuť, ako zapadne na svoje miesto.

**Upozornenie:** Dbajte na správne nastavenie prípojky.

→ Potiahnutím za vysokotlakovú hadicu skontrolujte bezpečné spojenie.

### Vloženie súpravy akumulátorov

#### ⚠ UPOZORNENIE

Nebezpečenstvo zranenia a poškodenia! Dávajte pozor na to, aby správne zaklapol akumulátor.

Obrázok **F**

→ Nabitú súpravu akumulátorov zasuňte do upevnenia prístroja.

### Napájanie vodou

Prípojacie parametre sa uvádzajú na typovom štítku a v technických údajoch.

Rešpektujte platné predpisy vodárenského podniku.

#### POZOR

Nečistoty vo vode môžu poškodiť vysokotlakové čerpadlo a príslušenstvo. Na ochranu sa odporúča použitie vodného filtra spoločnosti KÄRCHER (špeciálne príslušenstvo, objednávacie číslo 4.730-059).

### Napájanie vodou z vodovodu

#### POZOR

Hadicové spojky z kovu s Aquastop môžu spôsobiť poškodenie čerpadla! Používajte hadicovú spojku z plastu alebo mosadznú hadicovú spojku firmy KÄRCHER.

→ Nasuňte prírodnú hadicu vody na spojku na prípojke vody.

→ Pripojte hadicu k napájaniu vodou.

→ Úplne otvorte vodovodný kohút.

## Nasávanie vody z otvorených nádrží

Tento vysokotlakový čistič s nasávacou hadicou KÄRCHER SH 5 je vhodný na nasávanie povrchovej vody napr. sudov na dažďovú vodu alebo z rybníkov (maximálna nasávací výška je uvedená v kapitole technické údaje).

- Na prípojku vody naskrutkujte vysávaciu hadicu prístroja a zaveste na zdroj vody (napríklad zásobník dažďovej vody).

## Odvzdušnenie prístroja

- Zapnite zariadenie „I/ZAP“.
- Odblokujte páčku vysokotlakovkej pištole.
- Potiahnutím páky sa zariadenie zapne.
- Nechajte bežať prístroj (max. 2 minúty), kým nezačne unikáť voda bez bubliniek z ručnej pištole.
- Uvoľnite páčku vysokotlakovkej pištole.
- Zablokujte páčku vysokotlakovkej pištole.

## Prevádzka

**Upozornenie:** Po 2 minútach chodu nasucho sa prístroj automaticky vypne. Pokyny pre nové spustenie, pozrite si kapitolu „Pomoc pri poruchách“.

## Prevádzka s vysokým tlakom

### ⚠ UPOZORNENIE

*Pri čistení lakovaných povrchov dodržiavajte vzdialenosť striekania najmenej 30 cm, aby ste zabránili poškodeniu.*

### POZOR

*Automobilové pneumatiky, lak alebo citlivé plochy, napr. drevo nečistíte s frézou na blato. Vzniká nebezpečenstvo poškodenia.*

Obrázok **G**

- Na vysokotlakovú pištoľ nasadíte rozstrekovaciu rúrku a upevníte otočením o 90°.
- Zapnite zariadenie „I/ZAP“.
- Odblokujte páčku vysokotlakovkej pištole.
- Potiahnutím páky sa zariadenie zapne. Pracovný režim sa zobrazí na displeji vysokotlakovkej pištole.

**Upozornenie:** Súprava akumulátorov potrebuje trochu času na prebudenie, po max. 4 sekundách sa prístroj spustí.

**Upozornenie:** Na displeji súpravy akumulátorov sa počas prevádzky zobrazí zostávajúca doba chodu.

## Prevádzka s čistiacim prostriedkom

**Upozornenie:** Čistiaci prostriedok možno primiešavať iba pri nízkom tlaku.

### ⚠ NEBEZPEČENSTVO

*Pri používaní čistiacich prostriedkov musíte rešpektovať dátový bezpečnostný list výrobcu čistiacich prostriedkov, hlavne pokyny k osobnej ochrannej výbave.*

- Z telesa vyťahnite saciu hadicu na čistiaci prostriedok na požadovanú dĺžku.
- Zaveste saciu hadicu čistiaceho prostriedku do nádrže s čistiacim prostriedkom.
- Trysku odpojte od ručnej striekacej pištole. Pracujte len s ručnou striekacou pištoľou.

Pracovný režim: MIX

**Upozornenie:** Tým sa pri prevádzke primiešava

roztok čistiaceho prostriedku do prúdu vody.

## Odporúčaný spôsob čistenia

- Nastriekajte malé množstvo čistiaceho prostriedku na suchý povrch a nechajte pôsobiť (nevysušiť).
- Rozpustenú nečistotu odstráňte prúdom vysokého tlaku vody.

## Prušenie prevádzky

- Uvoľnite páčku vysokotlakovkej pištole.  
**Upozornenie:** Ak sa páka opäť uvoľní, zariadenie sa opäť vypne. Vysoký tlak zostáva v systéme zachovaný.
- Zablokujte páčku vysokotlakovkej pištole.
- Pri dlhších prestávkach pri práci (viac ako 5 minút) vypnite zariadenie vypínačom „0/OFF“.

## Ukončenie prevádzky

### ⚠ UPOZORNENIE

*Vysokotlakovú hadicu odpojte len od vysokotlakovkej pištole alebo prístroja, ak nie je v systéme žiadny tlak.*

- Po ukončení prác s čistiacim prostriedkom: Prevádzkujte na vypláchnutie dočista prístroj asi 1 minútu.
- Uvoľnite páčku vysokotlakovkej pištole.
- Zariadenie vypnite „0/VYP“.
- Vodovodný kohút uzavrite.
- Stlačte páčku striekacej pištole, aby došlo k odstráneniu tlaku prítomného v systéme.
- Zablokujte páčku vysokotlakovkej pištole.
- Zariadenie odpojte od vodovodnej prípojky.

## Vybratie súpravy akumulátorov

Po práci vyberte akumulátor z prístroja.

Obrázok **H**

- Blokovanie stlačte nadol.
- Súpravu akumulátorov vyťahnite smerom dopredu.
- Po práci musíte nabiť akumulátor.

**Upozornenie:** Aj čiastočne nabitú súpravu akumulátorov sa musia po použití nabíť.

## Transport

### ⚠ UPOZORNENIE

*Nebezpečenstvo zranenia a poškodenia!*

*Pri prepravovaní prístroja zohľadnite jeho hmotnosť.*

## Ručná preprava

- Zariadenie zdvihnite a prenášajte za prenosný držiak.

## Preprava vo vozidlách

- Prístroj zaistite proti zošmyknutiu a prevráteniu.

## Súprava akumulátorov

Lítium-iónový akumulátor podlieha predpisom o nebezpečnom tovare a používateľ ho smie bez ďalšieho obmedzenia prepravovať na verejných cestných komunikáciách.

Pri zasielaní prostredníctvom cudzích subjektov (právných spoločností) je potrebné dodržiavať špeciálne požiadavky na balenie a označenie.

Akumulátor posielajte len vtedy, ak nemá poškodený kryt. Prelepte obnažené kontakty a zabalte akumulátor pevne a bezpečne. Nesmie sa v obale pohybovať.

Dodržiavajte aj vnútroštátne predpisy.

## Uskladnenie

### ⚠ UPOZORNENIE

Nebezpečenstvo zranenia a poškodenia!  
Pri uskladnení prístroja zohľadnite jeho hmotnosť.

### Uskladnenie prístroja

- Prístroj postavte na rovnú plochu.
- Rozstrekovací rúrku odpojte od vysokotlakovej pištole.
- Ocelovú rúrku zasuňte do priestoru pre jej uloženie.
- Stlačte oddeľovacie tlačidlo na vysokotlakovej pištole a vytiahnite vysokotlakovú hadicu z vysokotlakovej pištole.
- Vysokotlakovú pištoľ zasuňte do úložného priestoru pre vysokotlakovú pištoľ.
- Teleso rýchlospojky pre vysokotlakovú hadicu zatlačte v smere šípky a vysokotlakovú hadicu vytiahnite.
- Vysokotlakovú hadicu uschovajte na prístroji. Pred dlhším skladovaním, napr. v zime, dodatočne zohľadnite pokyny uvedené v kapitole Ošetrovanie.

### Ochrana proti zamrznutiu

#### POZOR

Prístroje a príslušenstvo, ktoré nie sú úplne vyprázdnené, môžu byť poškodené mrazom. Vyprázdňte úplne prístroj a príslušenstvo a chráňte ich pred mrazom.

Aby ste zabránili vzniku škôd:

- Zo zariadenia vypustíte všetku vodu: Zapnite zariadenie bez pripojenej vysokotlakovej hadice a vodovodnej prípojky (max. 1 min.) a počkajte, kým už z vysokotlakovej prípojky nebude vytekať žiadna voda. Zariadenie vypnite.
- Zariadenie s kompletným príslušenstvom uschovajte na mieste chránenom pred mrazom.

### Súprava akumulátorov

#### POZOR

Nebezpečenstvo poškodenia! Neskladujte akumulátory v priestoroch s nižšou vlhkosťou vzduchu a pod 20 °C. Toto zariadenie sa smie uschovávať len vo vnútri.

Na displeji sa zobrazuje aktuálny stav nabitia súpravy akumulátorov aj bez pripojenia na nabíjačku.

Ak počas skladovania zhasne displej súpravy akumulátorov, kapacita akumulátora je nulová a displej sa vypol. Urýchlene nabite súpravu akumulátorov.

### Čistenie a ošetrovanie

#### ⚠ NEBEZPEČENSTVO

Nebezpečenstvo skratu!

Na čistenie prístroja nepoužívajte prúd vody z hadice alebo vysokotlakový prúd vody.

Pred prácami na prístroji najprv vypnite prístroj a vyberte súpravu akumulátorov.

#### ⚠ POZOR

Nebezpečenstvo poškodenia!

Pri čistení nepoužívajte abrazívne alebo agresívne čistiace prostriedky.

### Vyčistenie sitka v prívide vody

Pravidelne čistite sitko vo vodnej prípojke.

#### POZOR

Sitko sa nesmie poškodiť.

- Odstráňte spojku vodnej prípojky.

Obrázok 1

- Vytiahnite sitko plochými kliešťami.

- Vyčistite sitko pod tečúcou vodou.
- Nasadte sitko späť do vodnej prípojky.

### Ošetrovanie

- Nabíjacie kontakty a adaptér akumulátora pravidelne kontrolujte z hľadiska znečistenia a v prípade potreby ich vyčistite.
- Pribežne nabíjajte akumulátor uskladnené dlhšiu dobu.

### Pomoc pri poruchách

#### ⚠ NEBEZPEČENSTVO

Opavy a práce na elektrických konštrukčných dielcoch môže vykonávať výhradne autorizovaný zákaznícky servis.

Pomocou nasledujúceho prehľadu možno ľahko odstrániť drobné poruchy.

V prípade pochybností sa láskavo obráťte na autorizovanú servisnú službu.

### Spotrebič sa nezapína

- Po stlačení páčky vysokotlakovej pištole sa zapne prístroj.
- Súprava akumulátorov nie je správne upevnená v držiaku akumulátora, súpravu akumulátorov zasuňte do držiaku akumulátora a zaareťujte ju.
- Prehriata súprava akumulátorov, súpravu akumulátorov nechajte vychladnúť.
- Stav nabitia súpravy akumulátorov je príliš nízky (pozrite displej), v prípade potreby súpravu akumulátorov nabite.
- Súprava akumulátorov alebo nabíjačka je chybná, súpravu akumulátorov alebo nabíjačku vymeňte za nové príslušenstvo.

### Prístroj sa samočinne vypne

- Po 2 minútach chodu nasucho.
- Pri nebezpečenstve prehriatia súpravy akumulátorov.

#### Nové spustenie:

- V prípade potreby súpravu akumulátorov nechajte vychladnúť.
- Zariadenie vypnite „0/VYP“.
- Zapnite zariadenie „I/ZAP“.

### Zariadenie nedosahuje požadovaný tlak

- Zariadenie odvdzušnite: Zariadenie zapnite bez vysokotlakovej hadice a počkajte (max. 2 minúty), kým voda nevystupuje na vysokotlakovej prípojke bez bubliniek. Zariadenie vypnite a opäť pripojte vysokotlakovú hadicu.
- Skontrolujte vodovodnú prípojku.
- Plochými kliešťami vytiahnite sitko z vodovodnej prípojky a umyte ho pod tečúcou vodou.

### Silné výkyvy tlaku

- Vyčistite vysokotlakovú dýzu: Ihlu odstráňte nečistoty z vŕtania dýzy a vypláchnite vodou smerom dopredu.
- Skontrolujte pritekajúce množstvo vody.

### Čistiaci prostriedok sa nenasáva

- Trysku odpojte od ručnej striekacej pištole. Pracujte len s ručnou striekacou pištoľou.
- Vyčistite filter na nasávacej hadici čistiaceho prostriedku.
- Skontrolujte nasávaciu hadicu čistiaceho prostriedku, či nie je zlomená.



## Zariadenie netesní

- Malá netesnosť prístroja je technicky podmienená. Pri veľkej netesnosti sa obráťte na autorizovanú servisnú službu.

## Chybové hlásenia na displeji

### Chyba pri nabíjaní

**Displej je zapnutý, kontrolka na nabíjačke je trvalo zelená, ale batéria sa nenabíja**

Chybná nabíjačka. Vymeňte nabíjačku.

**Displej je vypnutý, súprava akumulátorov sa nenabíja**

Súprava akumulátorov je možno kompletne vybitá. Počkajte, či sa na displeji po nejakom čase nezobrazí zostávajúca doba nabitia. Ak nie, súprava akumulátorov je chybná. Vymeňte súpravu akumulátorov.

**Na displeji je zobrazený symbol teploty, súprava akumulátorov sa nenabíja**

Teplota akumulátora je príliš nízka/vysoká. Súpravu akumulátorov premiestnite do prostredia s miernymi teplotami. Počkajte na znornalizovanie teploty súpravy akumulátorov.

Nabíjanie sa potom začne automaticky.

### Chyba v prevádzke

**Na displeji sa zobrazí symbol teploty**

Teplota akumulátora je príliš nízka/vysoká. Súpravu akumulátorov premiestnite do prostredia s miernymi teplotami. Počkajte na znornalizovanie teploty súpravy akumulátorov.

Pri skrate je súprava akumulátorov zablokovaná na 30 sekúnd a nemôže sa používať. Ak ku skratu dôjde častejšie, súprava akumulátorov sa trvale zablokuje. Pre odblokovanie súpravu akumulátorov pripojte na nabíjačku.

**Na displeji sa zobrazí zostávajúca doba nabitia 0, prístroj sa vypne.**

Súprava akumulátorov je vybitá. Znovu nabite súpravu akumulátorov.

### Chyba pri skladovaní

**Na displeji sa už nezobrazuje zvyšková kapacita**

Súprava akumulátorov je vybitá. Znovu nabite súpravu akumulátorov.

**Na displeji sa zobrazuje zvyšková kapacita 70 %, napriek tomu, že súprava akumulátorov sa práve nabíja.**

Súprava akumulátorov sa nachádza v automatickom skladovacom režime. Tento sa aktivuje, ak sa akumulátor nepoužíva dlhšie ako 21 dní. Táto funkcia chráni články akumulátora pred rýchlym starnutím a zvyšuje životnosť. Pred ďalším použitím znovu celkom nabite súpravu akumulátorov.

### Všeobecná chyba

**Na displeji je zobrazený symbol zlomeného akumulátora.**

Súprava akumulátorov je chybná a z bezpečnostných dôvodov zablokovaná. Súpravu akumulátorov už nepoužívajte a zlikvidujte ju v zmysle predpisov.

## Príslušenstvo a náhradné diely

Používajte len originálne príslušenstvo a originálne náhradné diely, pretože zaručujú bezpečnú a bezporuchovú prevádzku prístroja.

### Špeciálne príslušenstvo

- Rýchlonabíjačka a súprava akumulátorov s väčšou kapacitou sa dodávajú ako špeciálne príslušenstvo.

**Upozornenie:**Prevádzka prístroja je možná len s 36 V súpravou akumulátorov, prístroj nie je kompatibilný s 18 V súpravou akumulátorov.

### Upozornenia týkajúce sa súpravy akumulátorov a nabíjačky

- Akumulátory/nabíjačky, ktoré nie sú súčasťou rozsahu dodávky alebo sa požadujú dodatočne, sa dodávajú ako špeciálne príslušenstvo a môžu sa dokúpiť.
- Pred použitím rýchlonabíjačky a súpravy akumulátorov dbajte na návod na obsluhu používaného prístroja a na prípadné priložené bezpečnostné pokyny.
- Ďalšie informácie o návode na obsluhu pre súpravu akumulátorov, ako aj príslušenstvo a náhradné diely sú uvedené na stránke [www.kaercher.com](http://www.kaercher.com).

## Záruka

V každej krajine platia záručné podmienky našej distribučnej organizácie. Prípadné poruchy spotrebiteľa odstránime počas záručnej lehoty bezplatne, ak sú ich príčinou chyby materiálu alebo výrobné chyby. Pri uplatňovaní záruky sa spolu s dokladom o kúpe zariadenia láskavo obráťte na predajcu alebo na najbližší autorizovaný zákaznícky servis.

Adresy nájdete na:

[www.kaercher.com/dealersearch](http://www.kaercher.com/dealersearch)



## Technické údaje

<b>Prístroj</b>	
Menovité napätie batérie	36 V
Výkon	1,1 kW
Stupeň ochrany	IPX5
Prevádzková doba pri plnom nabití akumulátora (max.)	
– Režim s čistiacim prostriedkom	29 min
– Režim Standard	14 min
– Režim Boost	8 min
<b>Prípojenie vody</b>	
Prívodná teplota (max.)	40 °C
Prívodný tlak (max.)	1,2 MPa
Nasávací výška (max.)	0,5 m
<b>Výkonové parametre</b>	
Prevádzkový tlak	7,4 MPa
Max. prípustný tlak	11,0 MPa
Dopravované množstvo, voda	5,5 l/min
Maximálne dopravované množstvo	5,8 l/min
Dopravované množstvo, čistiaci prostriedok	0,3 l/min
Spätná nárazová sila vysokotlakovej pištole	11 N
<b>Rozmery a hmotnosť</b>	
Hmotnosť, s príslušenstvom pripravené na prevádzku	6,9 kg
Rozmery (d x š x v)	245 x 303 mm x 629
<b>Zistené hodnoty podľa EN 60335-2-79</b>	
Hodnota vibrácií v ruke/ramene	1,3 m/s <sup>2</sup>
Nebezpečnosť K	0,6 m/s <sup>2</sup>
Hlučnosť L <sub>pA</sub>	72 dB(A)
Nebezpečnosť K <sub>pA</sub>	3 dB(A)
Hlučnosť L <sub>WA</sub> + nebezpečnosť K <sub>WA</sub>	88 dB(A)
<b>Súprava akumulátorov Battery Power 36/50</b>	
Typ akumulátora	Li-Ion
Menovité napätie batérie	36 V
Menovitá kapacita (podľa IEC/EN 61690)	4,8 Ah
Menovitá kapacita (podľa údajov výrobcu článkov)	5,0 Ah
Menovitá energia (podľa UN 3480)	172,8 Wh
Nabíjací prúd, max.	7,5 A
Prevádzková teplota	-20...40 °C
Hmotnosť	1,5 kg
Rozmery (d x š x v)	133 x 88 mm x 117
<b>Štandardná nabíjačka Power 36 V</b>	
Menovité napätie	100...240 V
Frekvencia	50-60 Hz
Elektrický prúd	0,3 A
Krytie	II 
Menovité napätie batérie	36 V
Nabíjací prúd, max.	0,5 A
Doba nabíjania vybité batérie Battery Power 36/50	
– Doba nabíjania 80 %, cca	440 min
– Doba nabíjania 100%, cca	565 min
Hmotnosť (bez akumulátora)	0,16 kg

Technické zmeny vyhradené.

## EÚ Vyhlásenie o zhode

Týmto vyhlasujeme, že ďalej označený stroj zodpovedá na základe jeho koncepcie a konštrukcie a takisto vyhovovania, ktoré sme dodali, príslušným základným požiadavkám na bezpečnosť a ochranu zdravia uvedeným v smerniciach EÚ. Pri zmene stroja, ktorá nebola nami odsúhlasená, stráca toto prehlásenie svoju platnosť.

**Výrobok:** Vysokotlakový čistič

**Typ:**

1.117-200 | 1.117-2xx

**Príslušné Smernice EÚ:**

2006/42/ES (+2009/127/ES)  
2014/30/EÚ  
2011/65/EÚ  
2000/14/ES

**Uplatňované harmonizované normy:**

EN 60335-1	EN 60335-1
–	EN 60335-2-29
EN 60335-2-79	EN 60335-2-79
EN 62233: 2008	EN 62233: 2008
EN 55014-1:2017	EN 55014-1:2017
EN 55014-2: 2015	EN 55014-2: 2015
–	EN 61000-3-2: 2014
–	EN 61000-3-3: 2013
EN 50581	EN 50581

**Uplatňované postupy posudzovania zhody:**

2000/14/ES: Príloha V

**Úroveň akustického výkonu dB(A)**

Nameraná:	85
Zaručovaná:	88

Podpisani jednajú z poverenia a s plnou mocou predstavenstva.

  
H. Jenner

Chairman of the Board of Management

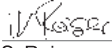
  
S. Reiser

Director Regulatory Affairs & Certification

Osoba zodpovedná za dokumentáciu:  
S. Reiser

Alfred Kärcher SE & Co. KG  
Alfred-Kärcher-Straße 28-40  
71364 Winnenden (Germany)  
Tel.: +49 7195 14-0  
Fax: +49 7195 14-2212

Winnenden, 2018/10/01

## Pregled sadržaja

Sigurnosni napuci . . . . .	HR 5
Namjensko korištenje . . . . .	HR 10
Zaštita okoliša . . . . .	HR 10
Opseg isporuke . . . . .	HR 10
Opis uređaja . . . . .	HR 10
Montaža . . . . .	HR 10
Komplet baterija . . . . .	HR 11
Stavljanje u pogon . . . . .	HR 11
U radu . . . . .	HR 12
Transport . . . . .	HR 12
Skladištenje . . . . .	HR 13
Čišćenje i njega . . . . .	HR 13
Otklanjanje smetnji . . . . .	HR 13
Pribor i pričuvni dijelovi . . . . .	HR 14
Jamstvo . . . . .	HR 14
Tehnički podaci . . . . .	HR 15
EU izjava o sukladnosti . . . . .	HR 15

## Sigurnosni napuci



*Prije prve uporabe Vašeg uređaja pročitajte ove originalne radne upute, postupajte prema njima i sačuvajte ih za kasniju uporabu ili za sljedećeg vlasnika.*

*Uz instrukcije ovih radnih uputa moraju se poštivati opći sigurnosni propisi i propisi o sprječavanju nesreća zakonodavnog tijela.*

*Natpisi na uređaju pružaju važne naputke za siguran rad.*

## Stupnjevi opasnosti

### **⚠ OPASNOST**

*Napomena koja upućuje na neposredno prijeteću opasnost koja za posljedicu ima teške tjelesne ozljede ili smrt.*

### **⚠ UPOZORENJE**

*Napomena koja upućuje na eventualno opasnu situaciju koja može prouzročiti teške tjelesne ozljede ili smrt.*

### **⚠ OPREZ**

*Napomena koja upućuje na eventualno opasnu situaciju koja može prouzročiti lakše ozljede.*

### **PAŽNJA**

*Napomena koja upućuje na eventualno opasnu situaciju koja može prouzročiti materijalnu štetu.*

## Siguran rad

### **⚠ OPASNOST**

- Korisnik mora koristiti uređaj u skladu s njegovom namjenom. Mora uzeti u obzir lokalne uvjete i pri radu s uređajem paziti na osobe u okružju.
- Prije svakog rada provjerite ima li oštećenja na važnim komponentama, kao što su visokotlačno crijevo, ručna prskalica i sigurnosna oprema. Oštećene komponente odmah zamijenite. Ne koristite uređaj s oštećenim komponentama.

- *Visokotlačni mlazovi mogu pri nestručnom rukovanju biti opasni. Mlaz se ne smije usmjeravati na osobe, životinje, aktivnu električnu opremu ili na sam uređaj.*
  - *Ne usmjeravajte visokotlačni mlaz prema drugima ili sebi kako biste očistili odjeću ili obuću.*
  - *Gume motornih vozila i ventili guma mogu se oštetiti visokotlačnim mlazom i pući. Prvi znak toga je promjena boje gume. Oštećene gume motornih vozila i ventili guma opasni su po život. Prilikom čišćenja držite mlaz na udaljenosti od najmanje 30 cm!*
- △ UPOZORENJE**
- *Nemojte raditi uređajem ako se u njegovom dometu nalaze osobe, osim ako one nose zaštitnu odjeću.*
  - *Uređajem ne smiju rukovati djeca ili neosposobljene osobe.*
  - *Uređaj nije namijenjen za upotrebu od strane osoba s ograničenim tjelesnim, osjetilnim ili psihičkim sposobnostima, nedostatnim iskustvom i/ili znanjem, osim ako ih ne nadzire osoba nadležna za njihovu sigurnost ili im je ta osoba dala upute o načinu primjene uređaja i eventualnim opasnostima.*
- *Djeca se ne smiju igrati uređajem.*
  - *Nadzirite djecu kako biste bili sigurni da se ne igraju s uređajem.*
- △ OPREZ**
- *Prije bilo kakvih radova koji se vrše uređajem ili na njemu, pobrinite se za statičku stabilnost kako biste izbjegli nesreće ili oštećenja do kojih može doći uslijed prevrtanja uređaja.*
  - *Zbog vode koja u mlazu izlazi iz visokotlačne mlaznice na ručnu prskalicu djeluje povratna udarna sila. Pobrinite se za sigurno uporište i čvrsto držite ručnu prskalicu i cijev za prskanje.*
  - *Uređaj tijekom rada nikada ne ostavljajte bez nadzora.*
- PAŽNJA**
- *U slučaju duljih pauza u radu, isključite uređaj pomoću sklopke.*
  - *Nemojte koristiti uređaj pri temperaturama ispod 0 °C.*

## Ostale opasnosti

### ⚠ **OPASNOST**

- *Zabranjen je rad u područjima u kojima prijeti opasnost od eksplozija.*
- *Ne prskajte na predmete koji sadrže tvari opasne po zdravlje (npr. azbest).*
- *Nemojte rasprskavati zapaljive tekućine.*
- *Nikada ne usisavajte tekućine s otapalima ili nerazrijeđene kiseline i otapala! Tu spadaju primjerice benzin, razrjeđivači za boje ili loživo ulje. Raspršena magla je lako zapaljiva, eksplozivna i otrovna. Ne koristite aceton, nerazrijeđene kiseline i otapala, jer mogu nagristi materijale od kojih je uređaj sačinjen.*
- *Ambalažne folije čuvajte van dosega djece, jer postoji opasnost od gušenja!*

### ⚠ **UPOZORENJE**

- *Sukladno važećim propisima uređaj nikada ne smije raditi na vodovodnoj mreži bez odvajača. Uvjerite se da priključak Vašeg kućnog hidrofora, na kojem visokotlačni čistač treba raditi, bude opremljen odvajačem sukladno EN 12729 tip BA.*
- *Voda koju izdvoji odvajač nije podesna za piće.*

- *Visokotlačna crijeva, armature i spojke važni su za sigurnost uređaja. Koristite samo visokotlačna crijeva, armature i spojke koje preporučuje proizvođač.*

- *Prilikom odvajanja dovodnog ili visokotlačnog crijeva na priključcima može nakon rada istjecati vruća voda.*

### ⚠ **OPREZ**

- *Prilikom odabira mjesta skladištenja i prilikom transporta imajte u vidu težinu uređaja (pogledajte Tehničke podatke), kako biste mogli izbjeći nezgode ili ozljede.*

## Rad sa sredstvom za pranje

### ⚠ **UPOZORENJE**

- *Ovaj je uređaj razvijen za uporabu sredstava za pranje koje isporučuje ili preporučuje proizvođač. Uporaba drugih sredstava za pranje ili kemikalija može smanjiti sigurnost uređaja.*
- *Nestručnom primjenom sredstava za pranje mogu se izazvati teške ozljede ili trovanja.*
- *Sredstva za pranje čuvajte na mjestu nedostupnom djeci.*

## Sigurnosni uređaji

### △ OPREZ

Sigurnosna oprema služi zaštiti korisnika te se stoga ne smije mijenjati niti zaobilaziti.

### Sklopka uređaja

Sklopka uređaja sprječava njegov neželjeni rad.

### Zapor visokotlačne prskalice

Zapor blokira polugu visokotlačne prskalice i sprječava nehotično pokretanje uređaja.

### Funkcija Auto-Stopp

Kada se pusti poluga visokotlačne prskalice, tlačna sklopka isključuje pumpu i zaustavlja visokotlačni mlaz. Kada se poluga povuče, pumpa se ponovo uključuje.

### Zaštita od rada na suho

Uređaj se nakon 2 minute rada na suho automatski isključuje, kako bi se izbjeglo oštećenje visokotlačne pumpe.

## Osobna zaštitna oprema

### △ OPREZ

- Za zaštitu od prskajuće vode ili prljavštine nosite odgovarajuću zaštitnu odjeću i zaštitne naočale.
- Tijekom rada visokotlačnih čistača mogu nastati isparenja. Udisanje isparenja može biti štetno po zdravlje.
  - Ovisno o primjeni, možete koristiti potpuno oklopljene sapnice (npr. za površinsko čišćenje) za visokotlačno čišćenje, koje će tada značajno umanjiti ispuštanje vodenih aerosola.
  - Takvi se oklopi ne mogu koristiti uvijek.
  - Ako nije moguća uporaba potpuno oklopljene sapnice, preporučujemo Vam da nosite respiratornu masku klase FFP 2 ili slične, ovisno o predjelu koji se čisti.

## Simboli na uređaju



Visokotlačni mlaz ne usmjeravajte na osobe, životinje, aktivnu električnu opremu ili na sam uređaj.

Zaštiti uređaj od mraza.



Uređaj se ne smije neposredno priključiti na javnu vodovodnu mrežu.

## Sigurnosni napuci za punjač

### ⚠ OPASNOST

- Prije svakog korištenja provjerite jesu li utični adapter, spojni kabel, adapter punjive baterije i komplet baterija oštećeni. Oštećene uređaje nemojte više koristiti i zamijenite ih.
- Ne otvarajte punjač. U slučaju oštećenja ili kvara punjač se mora zamijeniti.
- Punjač ne smije raditi na mjestima gdje postoji opasnost od eksplozija.
- Strujni utikač i utičnicu nikada ne dodirujte vlažnim rukama.
- Punjač se ne smije koristiti ako je zaprljan ili mokar.
- Nemojte puniti obične (primarne) baterije, postoji opasnost od eksplozije.

### ⚠ OPREZ

- Napon strujne mreže mora biti jednak naponu navedenom na natpisnoj pločici punjača.
- Punjač se smije koristiti samo za punjenje odobrenih kompleta baterija.
- Punjenje kompleta baterija dozvoljeno je samo s priloženim originalnim punjačem ili punjačem koji je odobrio KÄRCHER.

## PAŽNJA

- Punjač ne nosite držeći ga za spojni kabel.
- Spojni kabel držite podalje od vrućine, oštih rubova, ulja i pokretnih dijelova uređaja.
- Ne pokrivajte utični adapter.
- Izbjegavajte produžne kablove s više utičnica i istovremeni pogon više uređaja.
- Kako biste izbjegli oštećenja, ne namatajte spojni kabel oko utičnog adaptera ili adaptera za punjive baterije.

## Simboli na punjaču



Štitite punjač od vlage te ga čuvajte na suhom mjestu. Aparat je prikladan samo za korištenje u zatvorenim prostorijama. Nemojte ga izlagati kiši.



Punjač je opremljen ugrađenim osiguračem od 1 ampera.



Punjač ispunjava zahtjeve klase zaštite II.

## Sigurnosne napomene za komplet baterija

**Obavezno pročitajte sigurnosne naputke priložene kompletu baterija i pridržavajte ih se prilikom uporabe!**

## Namjensko korištenje

Ovaj visokotlačni čistač koristite isključivo u privatnom kućanstvu.

- za čišćenje strojeva, vozila, zgrada, alata, fasada, terasa, vrtnih strojeva itd. visokotlačnim vodenim mlazom (prema potrebi uz dodatak sredstava za pranje).
- uz primjenu pribora, rezervnih dijelova i sredstava za pranje koje odobrava Kärcher. Obratite pažnju na naputke koji su priloženi sredstvima za pranje.

## Zaštita okoliša



Stari uređaji sadrže vrijedne materijale koji se mogu reciklirati te bi ih stoga trebalo predati kao sekundarne sirovine. Primarne i punjive baterije sadrže tvari koje ne smiju dospjeti u okoliš. Stare uređaje kao i primarne odnosno punjive baterije odložite u otpad ekološki primjereno.

Električni i elektronički dijelovi često sadrže sastavne dijelove koji pri pogrešnom rukovanju ili pogrešnom zbrinjavanju mogu predstavljati potencijalnu opasnost za ljudsko zdravlje i okoliš. Ipak, ti sastavni dijelovi nužni su za propisani pogon uređaja. Uređaji označeni ovim simbolom ne smiju se odlagati u komunalni otpad.



Materijali ambalaže se mogu reciklirati. Ambalažu odložite na otpad u skladu s propisima o očuvanju okoliša.



Radovi na čišćenju kod kojih nastaju uljne otpadne vode, kao što su pranje motora, pranje donjeg dijela vozila, smiju se izvoditi samo u praonicama sa separatorom ulja.



Sa sredstvima za pranje smije se raditi samo na vodonepropusnim radnim površinama koje su priključene na kanalizacijski sustav. Nemojte dopustiti da sredstva za pranje dospiju u površinske vode ili tlo.

### Napomene o sastojcima (REACH)

Aktualne informacije o sastojcima možete pronaći na stranici:

[www.kaercher.com/REACH](http://www.kaercher.com/REACH)

## Opseg isporuke

Sadržaj isporuke Vašeg uređaja prikazan je na ambalaži. Prilikom raspakiravanja provjerite je li sadržaj potpun.

Ako pribor nedostaje ili je oštećen pri transportu obavijestite o tome svog prodavača.

## Opis uređaja

U ovim je uputama za rad opisana maksimalna oprema. Ovisno o modelu postoje razlike u sadržaju isporuke (vidi ambalažu).

### Slike pogledajte na preklopnj strani 3

- 1 Natpisna pločica
- 2 Priključak visokog tlaka
- 3 Sklopka uređaja "0/OFF" / "I/ON"
- 4 Deblokada kompleta baterija
- 5 Pretinac za baterije
- 6 Ručka za nošenje
- 7 Prihvatni držač za visokotlačnu prskalicu
- 8 Prihvatni držač cijevi za prskanje
- 9 Crijevo za usis sredstva za pranje (s filtrom)
- 10 Dio spojke za priključak za vodu
- 11 Priključak za vodu s ugrađenom mrežicom
- 12 Visokotlačna prskalica
- 13 Zaslon visokotlačne ručne prskalice MIX / STANDARD / BOOST
- 14 Zapor visokotlačne prskalice
- 15 Tipka za odvajanje visokotlačnog crijeva s visokotlačne prskalice
- 16 Visokotlačno crijevo
- 17 Crijevo za prskanje sa strugalom za prljavštinu Radni režim: BOOST  
Za tvrdokorna onečišćenja (kraće vrijeme rada baterije)
- 18 Cijev za prskanje s jednostrukom sapnicom Radni režim: STANDARD  
Za normalne radove čišćenja (dulje vrijeme rada baterije)

### \* Opcionalno

#### 19 Standardni punjač Battery Power 36 V

- A Kontakti za punjenje
- B Adapter za punjive baterije
- C Spojni kabel
- D Utični adapter

#### 20 Komplet baterija Battery Power 36/50

- A Zaslon kompleta baterija
- B Kontakti
- C Natpisna pločica
- D Držač

### \*\* Dodatno neophodno

- 21 Crijevo za vodu ojačano tkanjem s uobičajenom spojkom.
  - promjer najmanje 1/2 inča (13 mm)
  - duljina najmanje 7,5 m
- 22 KÄRCHER usisno crijevo SH 5 (kataloški br. 2.643-100.0)

## Montaža

Prije puštanja u rad montirajte nespojene dijelove koji su priloženi uz uređaj.

### Slike pogledajte na preklopnj strani 4

Slika **A**

➔ Pričvrstite rukohvat za nošenje.

Slika **B**

➔ Priloženi spojni dio navijte na priključak za vodu uređaja.



## Komplet baterija

Za pogon uređaja potreban je komplet baterija Battery Power 36/50 ili Battery Power + 36/75 kao i punjač iz platforme KÄRCHER 36 V.

**Napomena:** Komplet baterija Battery Power 36/25 ne može se upotrijebiti.







### Zaslon kompleta baterija

Komplet baterija ima zaslon na kojem se trajno prikazuju informacije o stanju napunjenosti, napredovanju punjenja i preostalom vremenu rada. Osim toga eventualno se prikazuju poruke o pogreškama.

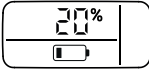
Ovisno o upotrijebljenom uređaju prikaz se okreće pri umetanju kompleta baterija.

**Napomena:** Novi kompleti baterija prethodno su samo djelomično napunjeni i valja ih napuniti do kraja prije prve uporabe.

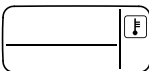
Zaslon se aktivira tijekom prvog postupka punjenja.

Prikaz	Značenje
<b>Skladištenje baterije</b>	
	Stanje napunjenosti kompleta baterija pri nekorištenju.
<b>Uporaba baterije</b>	
	Preostalo vrijeme rada kompleta baterija pri uporabi.
<b>Punjenje baterije</b>	
	Preostalo vrijeme punjenja kompleta baterija pri punjenju.
	Komplet baterija napunjen je do kraja.
<b>Prikaz pogreške</b>	
	Temperatura kompleta baterija nije u granicama dopuštenih vrijednosti ili je komplet baterija blokiran zbog kratkog spoja (vidi Otklanjanje smetnji).
	Komplet baterija neispravan je i blokiran iz sigurnosnih razloga. Više ne upotrebljavajte komplet baterija i propisno ga zbrinite.

### Punjenje kompleta baterija

#### ⚠ OPREZ

*Opasnost od ozljede, opasnost od oštećenja uslijed eksplozije baterije! Komplete baterija punite samo punjačem koji je za to predviđen.*

Slika **C**

→ Umetnite komplet baterija i adapter za punjive baterije punjača.

→ Utaknite utični adapter u utičnicu.

→ Postupak punjenja počinje automatski.

– Zaslon kompleta baterija prikazuje tijekom postupka punjenja preostalo vrijeme punjenja u minutama.

– Postupak punjenja je završen, kada zaslon kompleta baterija prikazuje 100 %.

**Napomena:** Ako se na zaslonu ništa ne prikazuje kada se komplet baterija nalazi u punjaču, kapacitet baterije je potrošen ili vrlo nizak. Čim se komplet baterija dovoljno napuni, na zaslonu se prikazuje preostalo vrijeme punjenja. **Ako se ni nakon duljeg vremena ništa ne prikazuje, komplet baterija je neispravan i treba ga zamijeniti.**

→ Nakon punjenja, adapter za punjive baterije skinite s kompleta baterija.

→ Izvucite utični adapter iz utičnice.

#### Napomene:

– Da bi prikaz stanja napunjenosti ispravno radio, komplet baterija potrebno je pri prvoj uporabi isprazniti dok se uređaj ne isključi.

– Novi kompleti baterija dosežu svoj maksimalni kapacitet nakon otprilike 5 ciklusa punjenja i pražnjenja.

– Prije uporabe dopunite komplete baterija koji nisu upotrebljavani tijekom duljeg vremena.

– Učinkovitost kompleta baterija smanjuje se pri temperaturama nižima od 0 °C.

– Kapacitet kompleta baterija može se smanjiti pri duljem skladištenju na temperaturama višima od 20 °C.

## Stavljanje u pogon

### PAŽNJA

*Uređaj i komplet baterija ne ostavljajte na izravnom Suncu.*

→ Postavite uređaj na ravnu podlogu.

Slika **D**

→ Spojite visokotlačno crijevo na priključak visokog tlaka uređaja.

Slika **E**

→ Utaknite visokotlačno crijevo u ručnu prskalicu tako da čujno dosjedne.

**Napomena:** Pazite na pravilnu usmjerenost priključne nazuvice.

→ Povlačenjem visokotlačnog crijeva provjerite je li spoj siguran.

### Umetanje kompleta baterija

#### ⚠ OPREZ

*Opasnost od ozljeda i oštećenja! Pazite da se komplet baterija dobro ugavlja.*

Slika **F**

→ Napunjeni komplet baterija gurnite u prihvatač uređaja.

### Dovod vode

Za priključne vrijednosti pogledajte natpisnu pločicu odnosno tehničke podatke.

Vodite računa o propisima vodoopskrbnog poduzeća.

### PAŽNJA

*Onečišćenja u vodi mogu oštetiti visokotlačnu pumpu i pribor. Radi zaštite preporučuje se primjena Kärcherovog filtra za vodu (poseban pribor, katalogski br. 4.730-059).*

### Dovod vode iz vodovoda

#### PAŽNJA

*Metalne crijevne spojke s ventilom Aquastop mogu oštetiti pumpu! Koristite plastične ili mjedene crijevne spojke proizvođača KÄRCHER.*

→ Natakните crijevo za dotok vode na spojku na priključku za vodu.

- Priključite crijevo za vodu na dovod vode.
- Otvorite pipu za vodu do kraja.

### Usisavanje vode iz otvorenih podaca

Ovaj visokotlačni čistač s KÄRCHER usisnim crijevom SH 5 prikladan je za usis površinske vode, npr. iz bačvi za kisnicu ili ribnjaka (maksimalnu usisnu visinu vidi u tehničkim podacima).

- Pričvrstite usisno crijevo na priključak za vodu uređaja pa ga objesite u spremnik s vodom (primjerice u bačvu za kisnicu).

### Odzračavanje stroja

- Uključite uređaj s "I/ON".
- Otkočite polugu visokotlačne prskalice.
- Povucite polugu, nakon čega će se uređaj uključiti.
- Pustite uređaj neka radi (najviše 2 minute), dok voda iz prskalice ne počne izlaziti bez mjehurića.
- Otpustite polugu visokotlačne prskalice.
- Zakočite polugu visokotlačne prskalice.

### U radu

**Napomena:** Nakon 2 minute rada na suho uređaj se automatski isključuje. Napomene o ponovnom pokretanju, vidi poglavlje „Otklanjanje smetnji”.

### Rad s visokim tlakom

#### ⚠ **OPREZ**

*Prilikom čišćenja lakiranih površina valja održavati razmak od najmanje 30 cm, kako bi se izbjegla oštećenja.*

#### **PAŽNJA**

*Strugalom za prljavštinu nemojte čistiti automobilske gume, lak ili osjetljive površine kao što je drvo, jer postoji opasnost od oštećenja.*

Slika **G**

- Cijev za prskanje utaknite u visokotlačnu prskalicu i fiksirajte okretanjem za 90°.
- Uključite uređaj s "I/ON".
- Otkočite polugu visokotlačne prskalice.
- Povucite polugu, nakon čega će se uređaj uključiti. Način rada prikazuje se na zaslonu visokotlačne ručne prskalice.

**Napomena:** Kompletu baterija potrebno je malo vremena za aktiviranje, nakon maks. 4 sekunde uređaj se pokreće.

**Napomena:** Zaslon kompleta baterija tijekom pogona prikazuje preostalo vrijeme rada.

### Rad sa sredstvom za pranje

**Napomena:** Sredstvo za čišćenje se može dodavati samo pri niskom tlaku.

#### ⚠ **OPASNOST**

*Prilikom primjene sredstava za pranje imajte u vidu list sa sigurnosnim podacima koji prilaže proizvođač sredstva za pranje, a naročito napomene koje se tiču osobne zaštitne opreme.*

- Izvucite iz kućišta potrebnu dužinu crijeva za usis sredstva za pranje.
- Crijevo za usis sredstva za pranje objesite u spremnik s otopinom sredstva za pranje.
- Cijev za prskanje odvojite od ručne prskalice. Radite samo s ručnom prskalicom.

Radni režim: MIX

**Napomena:** Time se pri radu mlazu vode dodaje otopina sredstva za pranje.

### Preporučena metoda čišćenja

- Sredstvo za pranje štedljivo poprskajte po suhoj površini i pustite ga da djeluje (a da se ne osuši).
- Smekšalu prljavštinu isperite visokotlačnim mlazom.

### Prekid rada

- Otpustite polugu visokotlačne prskalice.
- Napomena:** Uređaj se isključuje čim ponovo pustite polugu. Visoki tlak se zadržava u sustavu.
- Zakočite polugu visokotlačne prskalice.
- Kod duljih radnih stanki (više od 5 minuta) uređaj dodatno isključite s "0/OFF".

### Kraj rada

#### ⚠ **OPREZ**

*Visokotlačno crijevo odvojite od visokotlačne prskalice ili od uređaja samo ako je sustav rastlačen.*

- Nakon rada sa sredstvom za pranje: Pustite uređaj da radi u trajanju oko 1 min radi ispiranja.
- Otpustite polugu visokotlačne prskalice.
- Isključite uređaj s "0/OFF".
- Zatvorite pipu za vodu.
- Pritisnite polugu visokotlačne prskalice kako biste rastlačili sustav.
- Zakočite polugu visokotlačne prskalice.
- Odvojite uređaj od dovoda vode.

### Vađenje kompleta baterija

Po završetku radova izvadite oplet baterija iz uređaja.

Slika **H**

- Pritisnite deblokadu prema dolje.
- Izvucite komplet baterija prema naprijed.
- Napunite komplet baterija nakon što završite s radovima.

**Napomena:** Nakon uporabe napunite čak i djelomično ispražnjene komplete baterija.

### Transport

#### ⚠ **OPREZ**

*Opasnost od ozljeda i oštećenja!*

*Prilikom transporta pazite na težinu uređaja.*

### Ručni transport

- Uređaj podignite i nosite držeći ga za ručicu za nošenje.

### Transport vozilima

- Osigurajte uređaj od proklizavanja i naginjanja.

### Komplet baterija

Litij-ionska punjiva baterija podliježe zahtjevima pravilnika o prijevozu opasne robe te ju korisnik može bez daljnjih obaveza transportirati u javnom prometnom prostoru.

U slučaju otpreme od trećih strana (transportno poduzeće) treba obratiti pozornost na posebne zahtjeve za pakiranje i označavanje.

Punjivu bateriju otpremajte samo ako je njeno kućište neoštećeno. Zalijepite otvorene kontakte te čvrsto i sigurno zapakirajte punjivu bateriju. Ne smije postojati mogućnost pomicanja punjive baterije unutar pakiranja. Pridržavajte se i nacionalnih propisa.

## Skladištenje

### ⚠ OPREZ

Opasnost od ozljeda i oštećenja!

Pri skladištenju imajte u vidu težinu uređaja.

### Čuvanje uređaja

- Stroj postavite na ravnu podlogu.
  - Cijev za prskanje odvojite od visokotlačne prskalice.
  - Cijev za prskanje utaknite u pripadajući prihvatni držač.
  - Pritisnite razdvojnu tipku na visokotlačnoj prskalici pa skinite visokotlačno crijevo s visokotlačne prskalice.
  - Visokotlačnu prskalicu utaknite u njezin prihvatni držač.
  - Pritisnite kućište brzinske spojke za visokotlačno crijevo u smjeru strelice pa izvadite visokotlačno crijevo.
  - Visokotlačno crijevo spremite na uređaju.
- Prije dužeg skladištenja, primjerice zimi, postupite dodatno u skladu s napomenama iz poglavlja "Njega".

### Zaštita od smrzavanja

#### PAŽNJA

Mraz može uništiti uređaje i pribor koji nisu u potpunosti ispražnjeni. Uređaj i pribor sasvim ispraznite i zaštitite od mraza.

Kako biste spriječili oštećenja:

- Ispraznite svu vodu iz uređaja: Uključite uređaj bez priključenog visokotlačnog crijeva i bez priključenog dovoda vode (maks. 1 min) te pričekajte da na visokotlačnom priključku prestane istjecati voda. Isključite uređaj.
- Uređaj zajedno sa cjelokupnim priborom čuvajte u prostoriji zaštićenoj od mraza.

### Komplet baterija

#### PAŽNJA

Opasnost od oštećenja! Komplete baterija skladištite samo u prostorijama s niskom vlažnosti zraka i pri temperaturama nižim od 20 °C.

Ovaj se uređaj smije skladištiti samo u zatvorenim prostorijama.

Trenutačno stanje napunjenosti kompleta baterija prikazuje se na zaslonu i ako komplet baterija nije priključen na punjač.

Ugasi li se zaslon kompleta baterija tijekom skladištenja, to znači da je kapacitet baterije potrošen i zaslon se isključio. Što prije napunite komplet baterija.

## Čišćenje i njega

### ⚠ OPASNOST

Opasnost od kratkog spoja!

Uređaj ne čistite vodenim mlazom iz crijeva ili vodenim mlazom pod visokim tlakom.

Kod radova na uređaju isključite uređaj i izvadite komplet baterija.

### ⚠ PAŽNJA

Opasnost od oštećenja!

Za čišćenje ne upotrebljavajte nikakva sredstva za ribanje ili agresivna sredstva za čišćenje.

## Čišćenje mrežice u priključku za vodu

Redovito čistite mrežicu u priključku za vodu.

### PAŽNJA

Mrežica se ne smije oštetiti.

- Skinite spojku s priključka za vodu.

Slika 11

- Izvucite mrežicu plosnatim klijestima.
- Operite mrežicu pod mlazom vode.
- Umetnite opet mrežicu u priključak za vodu.

### Njega

- Redovito provjeravajte jesu li kontakti za punjenje i adapter za punjive baterije onečišćeni te ih po potrebi očistite.
- Napunite komplete baterija koji su dulje vrijeme stajali uskladišteni.

## Otklanjanje smetnji

### ⚠ OPASNOST

Popravke i radove na električnim sastavnim dijelovima smije izvoditi samo ovlaštena servisna služba.

Manje smetnje možete ukloniti sami uz pomoć sljedećeg pregleda.

U slučaju dvojbe obratite se ovlaštenoj servisnoj službi.

### Stroj ne radi

- Pritisnite polugu visokotlačne prskalice, nakon čega će se uređaj uključiti.
- Komplet baterija nema dobar dosjed u držaču baterija, pogurnite komplet baterija u držač baterije sve dok se ne uglati.
- Komplet baterija je pregrijan, ostavite komplet baterija da se ohladi.
- Stanje napunjenosti kompleta baterija (vidi zaslon) je preslabo, po potrebi napunite komplet baterija.
- Komplet baterija ili punjač su neispravni, komplet baterija ili punjač zamijenite novim priborom.

### Uređaj se samostalno isključuje

- Nakon 2 minute rada na suho.
- U slučaju pregrijavanja kompleta baterija.

#### Ponovno pokretanje:

- Po potrebi ostavite komplet baterija da se ohladi.
- Isključite uređaj s "0/OFF".
- Uključite uređaj s "I/ON".

### U uređaju se ne uspostavlja tlak

- Odražite uređaj: Uključite uređaj bez priključenog visokotlačnog crijeva i pričekajte (najviše 2 minute) da voda iz visokotlačnog priključka počne izlaziti bez mjehurića. Isključite uređaj te ponovo priključite visokotlačno crijevo.
- Provjerite dovod vode.
- Mrežicu u priključku za vodu izvucite plosnatim klijestima i operite pod tekućom vodom.

### Jaka kolebanja tlaka

- Čišćenje visokotlačne mlaznice: Nečistoću iz otvora mlaznice uklonite iglom i vodom isperite s prednje strane.
- Provjerite dovodnu količinu vode.

### Sredstvo za pranje se ne usisava

- Cijev za prskanje odvojite od ručne prskalice. Radite samo s ručnom prskalicom.
- Očistite filtar na crijevu za usis sredstva za pranje.
- Provjerite je li crijevo za usis sredstva za pranje presavijeno.

### Uređaj ne brtvi

- Mala propusnost uređaja je tehnički uvjetovana. U slučaju jače propusnosti obratite se ovlaštenoj servisnoj službi.

### Prikaz poruka o pogreškama

#### Pogreška pri punjenju

**Zaslon je uključen, indikator na punjaču neprekidno svijetli zelenim svjetlom, ali komplet baterija se ne puni**

Punjač je neispravan. Zamijenite punjač.

**Zaslon je ugašen, komplet baterija se ne puni**

Postoji mogućnost da se komplet baterija sasvim ispraznio. Pričekajte i provjerite hoće li se na zaslonu nakon nekog vremena prikazati preostalo vrijeme punjenja. Ako se ne prikaže, komplet baterija je neispravan. Zamijenite komplet baterija.

**Na zaslonu se prikazuje simbol temperature, komplet baterija se ne puni**

Temperatura kompleta baterija je preniska/previsoka. Komplet baterija stavite u okolinu s umjerenim temperaturama. Pričekajte da se temperatura kompleta baterija normalizira.

Postupak punjenja tada će početi automatski.

#### Pogreška u radu

**Na zaslonu se prikazuje simbol temperature**

Temperatura kompleta baterija je preniska/previsoka. Komplet baterija stavite u okolinu s umjerenim temperaturama. Pričekajte da se temperatura kompleta baterija normalizira.

U slučaju kratkog spoja komplet baterija blokira se, čime se onemogućuje daljnja uporaba na 30 sekundi. Ako do kratkog spoja dolazi češće, komplet baterija trajno se blokira. Da biste deblokirali komplet baterija, priključite ga na punjač.

**Na zaslonu se prikazuje preostalo vrijeme rada 0, uređaj se isključuje.**

Komplet baterija se ispraznio. Napunite komplet baterija.

#### Pogreška pri skladištenju

**Na zaslonu se više ne prikazuje preostali kapacitet**

Komplet baterija se ispraznio. Napunite komplet baterija.

**Na zaslonu se prikazuje preostali kapacitet 70 % iako je komplet baterija upravo napunjen.**

Komplet baterija nalazi se u automatskom načinu rada za skladištenje. Taj način rada aktivira se ako baterija nije upotrebljavana više od 21 dan. Tom se funkcijom ćelije baterije štite od brzog starenja te im se povećava radni vijek. Prije sljedeće uporabe ponovno do kraja napunite komplet baterija.

### Opća pogreška

**Na zaslonu se prikazuje simbol slomljene baterije.** Komplet baterija neispravan je i blokiran iz sigurnosnih razloga. Više ne upotrebljavajte komplet baterija i propisno ga zbrinite.

### Pribor i pričuvni dijelovi

Upotrebljavajte samo originalni pribor i originalne rezervne dijelove, oni jamče za siguran rad uređaja bez smetnji.

#### Poseban pribor

- Brzi punjač i komplet baterija većeg kapaciteta dostupni su kao poseban pribor.

**Napomena:** Uređaj može raditi samo s kompletima baterija od 36 V i nije kompatibilan s kompletima baterija od 18 V.

#### Napomene o kompletu baterija i punjaču

- Punjive baterije / punjači koji nisu uključeni u sadržaj isporuke ili su dodatno potrebni, dostupni su kao posebni pribor i mogu se naknadno kupiti.
- Prije primjene punjača za brzo punjenje i kompleta punjivih baterija obratite pozornost na upute za rad upotrijebljenog uređaja i na priložene sigurnosne naputke.
- Dodatne informacije o uputama za uporabu za komplete punjivih baterija, kao i pribor i rezervne dijelove možete pronaći na [www.kaercher.com](http://www.kaercher.com).

### Jamstvo

U svakoj zemlji važe jamstveni uvjeti koje je izdala naša nadležna organizacija za distribuciju. Eventualne smetnje na stroju za vrijeme trajanja jamstva uklanjamo besplatno ukoliko je uzrok greška u materijalu ili proizvodnji. U slučaju koji podliježe garanciji obratite se, uz prilaganje potvrde o kupnji, Vašem prodavaču ili najbližoj ovlaštenoj servisnoj službi.

Adrese možete pronaći na:

[www.kaercher.com/dealersearch](http://www.kaercher.com/dealersearch)

## Tehnički podaci

### uređaj

Nazivni napon baterije	36 V
Snaga	1,1 kW
Stupanj zaštite	IPX5

Vrijeme rada s potpuno napunjenom punjivom baterijom (maks.)

– Način rada sa sredstvom za pranje	29 min
– Način rada Standard	14 min
– Način rada Boost	8 min

### Priključak za vodu

Dovodna temperatura (maks.)	40 °C
Dovodni tlak (maks.)	1,2 MPa
Usisna visina (maks.)	0,5 m

### Podaci o snazi

Radni tlak	7,4 MPa
Maks. dozvoljeni tlak	11,0 MPa
Protok vode	5,5 l/min
Maksimalni protok	5,8 l/min
Protok sredstva za čišćenje	0,3 l/min

Povratna udarna sila visokotlačne prskalice	11 N
---	------

### Dimenzije i težine

Težina u stanju pripravnosti za rad, s priborom	6,9 kg
Dimenzije (D x Š x V)	245 x 303 mm x 629

### Utvrđene vrijednosti prema EN 60335-2-79

Vrijednost vibracije na ruci	1,3 m/s <sup>2</sup>
Nepouzdanost K	0,6 m/s <sup>2</sup>
Razina zvučnog tlaka L <sub>pA</sub>	72 dB(A)
Nepouzdanost K <sub>pA</sub>	3 dB(A)
Razina zvučne snage L <sub>WA</sub> + nepouzdanost K <sub>WA</sub>	88 dB(A)

### Komplet baterija Battery Power 36/50

Tip baterija	Li-Ion
Nazivni napon baterije	36 V
Nazivni kapacitet (prema IEC/EN 61690)	4,8 Ah
Nazivni kapacitet (prema podacima proizvođača čelija)	5,0 Ah
Nazivna energija (prema UN 3480)	172,8 Wh
Maks. struja punjenja	7,5 A
Radna temperatura	-20...40 °C
Težina	1,5 kg
Dimenzije (D x Š x V)	133 x 88 mm x 117

### Standardni punjač Battery Power 36 V

Nazivni napon	100...240 V
Frekvencija	50-60 Hz
Potrošnja struje	0,3 A
Klasa zaštite	II
Nazivni napon baterije	36 V
Maks. struja punjenja	0,5 A

Trajanje punjenja prazne baterije Battery Power 36/50

– Vrijeme punjenja 80 %, oko	440 min
– Vrijeme punjenja 100%, oko	565 min

Težina (bez baterije) 0,16 kg

Pridržano pravo na tehničke izmjene.

## EU izjava o sukladnosti

Izjavljujemo da navedeni uređaj u svojoj zamisli i konstrukciji te kod nas korištenoj izvedbi odgovara osnovnim sigurnosnim i zdravstvenim zahtjevima u skladu s niže navedenim direktivama Europske Zajednice. Ova izjava gubi valjanost u slučaju izmjene stroja koja nisu ugovorene s nama.

**Proizvod:** Visokotlačni čistač

### Tip:

1.117-200 | 1.117-2xx

### Odgovarajuće smjernice EU:

2006/42/EZ (+2009/127/EZ)  
2014/30/EU  
2011/65/EU  
2000/14/EZ

### Primijenjene usklađene norme:

EN 60335-1	EN 60335-1
–	EN 60335-2-29
EN 60335-2-79	EN 60335-2-79
EN 62233: 2008	EN 62233: 2008
EN 55014-1:2017	EN 55014-1:2017
EN 55014-2: 2015	EN 55014-2: 2015
–	EN 61000-3-2: 2014
–	EN 61000-3-3: 2013
EN 50581	EN 50581

### Primijenjeni postupak ocjenjivanja suglasja:

2000/14/EZ: privitak V

### Razina jačine zvuka dB(A)

Izmjerena:	85
Zajamčena:	88

Dolje potpisani djeluju u ime i po opunomoćenju uprave.

H. Jenner

Chairman of the Board of Management

S. Reiser

Director Regulatory Affairs & Certification

Opunomoćeni za izradu dokumentacije:  
S. Reiser

Alfred Kärcher SE & Co. KG  
Alfred-Kärcher-Straße 28-40  
71364 Winnenden (Germany)  
Tel.: +49 7195 14-0  
Fax: +49 7195 14-2212

Winnenden, 2018/10/01

## Pregled sadržaja

Sigurnosne napomene . . . . .	SR 5
Namensko korišćenje . . . . .	SR 10
Zaštita životne sredine . . . . .	SR 10
Obim isporuke . . . . .	SR 10
Opis uređaja . . . . .	SR 10
Montaža . . . . .	SR 10
Akumulatorsko pakovanje . . . . .	SR 11
Stavljanje u pogon . . . . .	SR 11
Rad . . . . .	SR 12
Transport . . . . .	SR 12
Skladištenje . . . . .	SR 13
Čišćenje i nega . . . . .	SR 13
Otklanjanje smetnji . . . . .	SR 13
Pribor i rezervni delovi . . . . .	SR 14
Garancija . . . . .	SR 14
Tehnički podaci . . . . .	SR 15
Izjava o usklađenosti sa propisima EU . . . . .	SR 15

## Sigurnosne napomene



*Pre prve upotrebe*

*Vašeg uređaja*

*pročitajte ove originalno uputstvo za rad, postupajte prema njemu i sačuvajte ga za kasniju upotrebu ili za sledećeg vlasnika.*

*Osim ovih napomena u radnom uputstvu moraju se uvažavati i opšte sigurnosne napomene kao i zakonski propisi o zaštiti na radu.*

*Natpisi na uređaju pružaju važne instrukcije za siguran rad.*

## Stepeni opasnosti

### **⚠ OPASNOST**

*Napomena koja ukazuje na neposredno preteću opasnost koja dovodi do teških telesnih povreda ili smrti.*

### **⚠ UPOZORENJE**

*Napomena koja ukazuje na eventualno opasnu situaciju koja može dovesti do teških telesnih povreda ili smrti.*

### **⚠ OPREZ**

*Napomena koja ukazuje na eventualno opasnu situaciju, koja može izazvati lakše telesne povrede.*

### **PAŽNJA**

*Napomena koja ukazuje na eventualno opasnu situaciju koja može izazvati materijalne štete.*

## Sigurno ophođenje

### **⚠ OPASNOST**

- *Korisnik mora da koristi uređaj u skladu sa njegovom namenom. Mora uzeti u obzir lokalne uslove i pri radu sa uređajem paziti na ljude u okruženju.*
- *Pre svakog rada uređaja proverite ima li oštećenja na važnim komponentama, kao što su visokopritisno crevo, ručna prskalica i sigurnosna premeta. Oštećene komponente odmah zamenite. Ne koristite uređaj sa oštećenim komponentama.*

- *Mlazevi pod visokim pritiskom mogu pri nestručnom rukovanju biti opasni. Mlaz ne sme da se usmerava na ljude, životinje, aktivnu električnu opremu ili na sam uređaj.*
  - *Mlaz pod visokim pritiskom ne usmeravajte prema drugima ili sebi kako biste očistili odeću ili obuću.*
  - *Gume motornih vozila i ventili guma mogu se oštetiti mlazom pod visokim pritiskom i pući. Prvi znak toga je promena boje gume. Oštećene gume motornih vozila i ventili guma opasni su po život. Prilikom čišćenja držite mlaz na odstojanju od najmanje 30 cm!*
- △ **UPOZORENJE**
- *Nemojte raditi uređajem ako se u njegovom dometu nalaze osobe, osim ako one nose zaštitnu odeću.*
  - *Uređajem ne smeju da rukuju deca, maloletne ili neosposobljene osobe.*
  - *Ovaj uređaj nije predviđen da njime rukuju osobe sa smanjenim fizičkim, senzornim ili mentalnim mogućnostima opažanja ili s ograničenim iskustvom i znanjem, osim ukoliko ih lice koje je za njih odgovorno ne nadgleda ili upućuje u rad s uređajem.*
- *Deca ne smeju da se igraju uređajem.*
  - *Nadgledajte decu kako biste sprečili da se igraju sa uređajem.*
- △ **OPREZ**
- *Pre bilo kakvih radova koji se vrše uređajem ili na njemu, pobrinite se za statičku stabilnost kako biste izbegli nesreće ili oštećenja do kojih može doći usled prevrtanja uređaja.*
  - *Zbog vode koja u mlazu izbija iz visokopritisne mlaznice na ručnu prskalicu deluje povratna udarna sila. Pobrinite se za sigurno uporište i čvrsto držite ručnu prskalicu i cev za prskanje.*
  - *Uređaj tokom rada nikada ne ostavljajte bez nadzora.*
- PAŽNJA**
- *U slučaju dužih pauza u radu, isključite uređaj pomoću prekidača.*
  - *Nemojte koristiti uređaj na temperaturama ispod 0 °C.*



## Ostale opasnosti

### ⚠ **OPASNOST**

- *Zabranjen je rad u područjima u kojima preti opasnost od eksplozija.*
- *Ne prskajte na predmete koji sadrže materijale opasne po zdravlje (npr. azbest).*
- *Nemojte rasprskavati zapaljive tečnosti.*
- *Nikada ne usisavajte tečnosti sa rastvaračima, nerazređene kiseline niti rastvarače! U to se na primer ubrajaju benzin, razređivači za boje ili ulje za loženje. Raspršena magla je lako zapaljiva, eksplozivna i otrovna. Ne koristite aceton, nerazređene kiseline i rastvarače, jer mogu nagristi materijale upotrebene na uređaju.*
- *Ambalažne folije čuvajte van dohvata dece, jer postoji opasnost od gušenja!*

### ⚠ **UPOZORENJE**

- *Prema važećim propisima uređaj nikada ne sme da radi na vodovodnoj mreži bez separatora. Uverite se da priključak Vašeg kućnog hidrofora, na kojem visokopritisni uređaj za čišćenje treba da radi, ima separator u skladu sa EN 12729 tip BA.*

- *Voda koju izdvoji odvajач nije za piće.*
- *Visokopritisna creva, armature i spojnice od značaja su za sigurnost uređaja. Koristite samo visokopritisna creva, armature i spojnice koje preporučuje proizvođač.*
- *Prilikom odvajanja dovodnog ili visokopritisnog creva može nakon rada isticati vrela voda na priključcima.*

### ⚠ **OPREZ**

- *Prilikom odabira mesta skladištenja kao i prilikom transporta, imajte u vidu težinu uređaja (vidi Tehničke podatke), kako biste izbegli nesreće ili povrede.*

## Rad sa deterdžentom

### ⚠ **UPOZORENJE**

- *Ovaj uređaj je razvijen za upotrebu deterdženata koje isporučuje ili preporučuje proizvođač. Upotreba drugih deterdženata ili hemikalija može smanjiti sigurnost uređaja.*
- *Upotreba pogrešnih deterdženata može dovesti do teških povreda ili trovanja.*
- *Deterdžente čuvajte van domašaja dece.*

## Sigurnosni elementi

### ⚠ OPREZ

Sigurnosna oprema služi zaštiti korisnika i ne sme se ni menjati niti zaobilaziti.

### Prekidač uređaja

Prekidač uređaja sprečava njegov neželjeni rad.

### Bravica visokopritisne prskalice

Bravica blokira polugu visokopritisne prskalice i sprečava nehodično pokretanje uređaja.

### Funkcija automatskog zaustavljanja

Kada se poluga visokopritisne prskalice pusti, presostat isključuje pumpu i zaustavlja mlaz visokog pritiska. Kada se poluga povuče, pumpa se ponovo uključuje.

### Zaštita od rada na suvo

Uređaj se isključuje automatski nakon 2 minuta rada na suvo da bi se sprečilo oštećenje na visokopritisnoj pumpi.

## Lična zaštitna oprema

### ⚠ OPREZ

- Za zaštitu od prskanja vode ili prljavštine nosite primerenu zaštitnu odeću i zaštitne naočare.
- Tokom upotrebe visokopritisnih uređaja za čišćenje mogu nastati isparenja. Udisanje isparenja može biti štetno po zdravlje.
  - U zavisnosti od upotrebe, možete koristiti i potpuno oklopljene mlaznice (npr. za površinsko čišćenje) za čišćenje pod visokim pritiskom, koje će onda značajno smanjiti izbijanje vodenih aerosola.
  - Ipak, takve mlaznice nije uvek moguće koristiti.
  - Ako ih nije moguće koristiti, preporučujemo Vam da nosite respiratornu masku klase FFP 2 ili sličnu, zavisno od predela koji se čisti.

## Simboli na uređaju



Mlaz pod visokim pritiskom ne usmeravajte na ljude, životinje, aktivnu električnu opremu ili na sam uređaj.

Uređaj čuvati od mraza.



Uređaj se ne sme priključiti neposredno na javnu vodovodnu mrežu.

## Sigurnosne napomene za punjač

### ⚠ **OPASNOST**

- *Pre svake upotrebe prekontrolišite da li ima oštećenja na mrežnom delu utikača, spojnom kablju i akumulatorskom pakovanju. Oštećene uređaje nemojte više upotrebljavati, već ih zamenite.*
- *Nemojte otvarati punjač. U slučaju oštećenja ili kvar, punjač mora biti zamenjen.*
- *Punjač ne sme raditi na mestima gde postoji opasnost od eksplozija.*
- *Strujni utikač i utičnicu nikada ne dodirujte vlažnim rukama.*
- *Punjač ne sme da se koristi ako je zaprljan ili mokar.*
- *Nemojte puniti obične (primarne) baterije, postoji opasnost od eksplozije.*

### ⚠ **OPREZ**

- *Napon strujne mreže mora biti jednak naponu navedenom na natpisnoj pločici punjača.*
- *Punjač se sme koristiti samo za punjenje odobrenih kompleta baterija.*
- *Uređaj puniti samo pomoću priloženog originalnog punjača ili punjača koji je odobrila kompanija KÄRCHER.*

### **PAŽNJA**

- *Punjač nemojte nositi na spojnom kablju.*

- *Spojni kabl držite na udaljenosti od toplote, oštarih ivica, ulja i pokretnih delova uređaja.*
- *Nemojte prekrivati mrežni deo utikača.*
- *Izbegavajte spojni kabl sa višestrukim utičnicama i istovremenim radom više uređaja.*
- *Spojni kabl nemojte omotavati oko mrežnog dela utikača ili adaptera akumulatora da biste izbegli oštećenja.*

## Simboli na punjaču



Štitite punjač od vlage i čuvajte ga na suvom mestu. Aparat je prikladan samo za korišćenje u zatvorenim prostorijama. Nemojte ga izlagati kiši.



Punjač poseduje ugrađeni osigurač od 1 ampera.



Punjač ispunjava zahteve klase zaštite II.

## Sigurnosne napomene za akumulatorsko pakovanje

**Obavezno pročitajte sigurnosne napomene priložene uz akumulatorsko pakovanje i poštujujte ih prilikom upotrebe akumulatora!**

## Namensko korišćenje

Ovaj visokopritisni uređaj za čišćenje upotrebljavajte isključivo u privatnom domaćinstvu.

- za čišćenje mašina, vozila, zgrada, alata, fasada, terasa, baštenskih uređaja itd. mlazom vode pod visokim pritiskom (prema potrebi uz dodatak deterdženata).
- uz primenu pribora, rezervnih delova i deterdženata koje odobrava Kärcher. Obratite pažnju na napomene koje su priložene deterdžentima.

## Zaštita životne sredine



Stari uređaji sadrže vredne materijale sa sposobnošću recikliranja i treba ih dostaviti na ponovnu preradu. Primarne i punjive baterije sadrže materije koje ne smeju dospeti u životnu sredinu. Stare uređaje kao i baterije ili akumulatore odložite u otpad ekološki primereno. Električni i elektronski uređaji sadrže često sastavne delove koji, u slučaju nepravilnog rukovanja ili nepravilnog odlaganja u otpad, mogu da predstavljaju potencijalnu opasnost za zdravlje ljudi i okolinu. Ipak, ovi sastavni delovi su neophodni za pravilan rad uređaja. Uređaji koji su označeni ovim simbolom ne smeju da se odlažu u kućni otpad.



Ambalaža se može ponovo preraditi. Ambalažu odložite u otpad ekološki primereno.



Radovi na čišćenju kod kojih nastaju uljne otpadne vode, kao što su pranje motora, pranje donjeg dela vozila, smeju da se izvode samo u perionicama sa separatorom ulja.



S deterdžentima se sme raditi samo na vodonepropusnim radnim površinama koje su priključene na kanalizacioni sistem. Ne dozvolite da deterdženti prodru u površinske vode ili tlo.

### Napomene o sastojcima (REACH)

Aktuelne informacije o sastojcima možete pronaći na stranici:

[www.kaercher.com/REACH](http://www.kaercher.com/REACH)

## Obim isporuke

Sadržaj isporuke Vašeg uređaja je prikazan na ambalaži. Pre vađenja uređaja iz ambalaže proverite da li je sadržaj potpun.

Ako pribor nedostaje ili je došlo do oštećenja prilikom transporta, molimo da o tome obavestite svog prodavca.

## Opis uređaja

U ovom uputstvu za rad opisana je maksimalna oprema. U zavisnosti od modela postoje razlike u sadržaju isporuke (vidi ambalažu).

### Slike pogledajte na preklapnoj stranici 3

- 1 Natpisna pločica
- 2 Priključak visokog pritiska
- 3 Prekidač uređaja "0/OFF" / "I/ON"
- 4 Deblokada akumulatorskog pakovanja
- 5 Odeljak za baterije
- 6 Ručka za nošenje
- 7 Prihvatni držač za visokopritisnu prskalicu
- 8 Prihvatni držač cevi za prskanje
- 9 Crevo za uisavanje deterženta (sa filterom)
- 10 Spojni deo za priključak za vodu
- 11 Priključak za vodu sa ugrađenom mrežicom
- 12 Visokopritisna prskalice
- 13 Ekran visokopritisne ručne prskalice MIX / STANDARD / BOOST
- 14 Bravica visokopritisne prskalice
- 15 Taster za odvajanje creva visokog pritiska sa visokopritisne prskalice
- 16 Crevo visokog pritiska
- 17 Crevo za prskanje sa glodalom za prljavštinu Radni režim: BOOST  
Za tvrdokornu prljavštinu (kraće vreme rada baterije)
- 18 Crevo za prskanje sa jednostrukom mlaznicom Radni režim: STANDARD  
Za uobičajene zadatke čišćenja (duže vreme rada baterije)

### \* Opcionally

#### 19 Standardni punjač Battery Power 36 V

- A Kontakti za punjenje
- B Adapter akumulatora
- C Spojni kabl
- D Mrežni deo utikača

#### 20 Akumulatorsko pakovanje Battery Power 36/50

- A Ekran akumulatorskog pakovanja
- B Kontakti
- C Natpisna pločica
- D Držač

### \*\* Dodatno neophodno

- 21 Crevo za vodu ojačano tkanjem sa uobičajenom spojnicom.
  - prečnik najmanje 1/2 inča (13 mm)
  - dužina najmanje 7,5 m
- 22 KÄRCHER usisno crevo SH 5 (br. narudžbe 2.643-100.0)

## Montaža

Pre puštanja u rad montirajte nespojene delove koji su priloženi uz uređaj.

### Slike pogledajte na preklapnoj stranici 4

Slika **A**

→ Pričvrstite ručku za nošenje.

Slika **B**

→ Priloženi spojni deo navijte na priključak za vodu uređaja.

## Akumulatorsko pakovanje

Za rad uređaja neophodno je akumulatorsko pakovanje Battery Power 36/50 ili Battery Power + 36/75 kao i punjač iz platforme KÄRCHER 36 V.



**Napomena:** Akumulatorsko pakovanje Battery Power 36/25 ne može da se koristi.

### Ekran akumulatorskog pakovanja

Na akumulatorskom pakovanju postoji ekran, koji kontinuirano pruža informacije o stanju napunjenosti, napretku punjenja i preostalom vremenu rada. Osim toga, prikazuju se i eventualne poruke o greškama. U zavisnosti od korišćenog uređaja, prikaz se okreće prilikom umetanja akumulatorskog pakovanja.

**Napomena:** Nova akumulatorska pakovanja su samo delimično napunjena i pre prve upotrebe moraju u potpunosti da se napune.

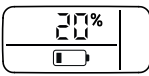
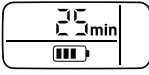
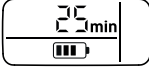
Ekran se aktivira prilikom prvog postupka punjenja.

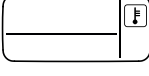
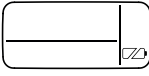
Prikaz	Značenje
<b>Skladištenje akumulatora</b>	
	Nivo napunjenosti akumulatorskog pakovanja u slučaju nekorišćenja.
<b>Korišćenje akumulatora</b>	
	Preostalo vreme rada akumulatorskog pakovanja u slučaju korišćenja.
<b>Punjenje akumulatora</b>	
	Preostalo vreme punjenja akumulatorskog pakovanja prilikom punjenja.
	Akumulatorsko pakovanje
<b>Prikaz grešaka</b>	
	Temperatura akumulatorskog pakovanja izvan dozvoljenih vrednosti ili blokada zbog kratkog spoja (vidi Pomoć kod smetnji).
	Akumulatorsko pakovanje neispravno i blokirano zbog sigurnosti. Više ne koristiti akumulatorsko pakovanje i odložiti ga u otpad u skladu sa propisima.

### Punjenje akumulatorskog pakovanja

#### ⚠ OPREZ

Opasnost od povreda, opasnost od oštećenja usled eksplozije akumulatora! Akumulatorska pakovanja puniti samo pomoću punjača odobrenog u tu svrhu.

Slika **C**

→ Akumulatorsko pakovanje gurnute u akumulatorski adapter punjača.

→ Mrežni deo utikača utaknite u utičnicu.

– Postupak punjenja počinje automatski.  
– Displej akumulatorskog pakovanja tokom postupka punjenja prikazuje preostalo vreme punjenja u minutima.

– Postupak punjenja je završen ako displej akumulatorskog pakovanja pokazuje 100%.

**Napomena:** Ako ekran ne prikazuje ništa kada se akumulatorsko punjenje nalazi u punjaču, onda je kapacitet akumulatora iscrpljen ili je veoma nizak. Čim akumulatorsko pakovanje bude dovoljno napunjeno, ekran prikazuje preostalo vreme punjenja. **Ako se i nakon dužeg vremena ne pojavi prikaz, onda je akumulatorsko pakovanje neispravno i mora da se zameni.**

→ Nakon punjenja, izvucite adapter akumulatora sa akumulatorskog pakovanja.

→ Mrežni deo utikača izvucite iz utičnice.

#### Napomene:

– Da bi prikaz stanja napunjenosti pravilno funkcionisao, akumulatorsko pakovanje, prilikom prve upotrebe, mora da se isprazni sve do isključivanja uređaja.

– Nova akumulatorska punjenja dostižu svoj puni kapacitet nakon oko 5 ciklusa punjenja i pražnjenja.

– Akumulatorska pakovanja koja nisu duže vreme korišćena dopuniti pre upotrebe.

– Na temperaturama ispod 0 °C opada kapacitet akumulatorskog pakovanja.

– Duže skladištenje na temperaturama iznad 20 °C može da smanji kapacitet akumulatorskog pakovanja.

## Stavljanje u pogon

### PAŽNJA

Uređaj i akumulatorsko pakovanje ne izlagati direktnoj sunčevoj svetlosti.

→ Postavite uređaj na ravnu podlogu.

Slika **D**

→ Spojite crevo visokog pritiska na priključak visokog pritiska uređaja.

Slika **E**

→ Utaknite crevo visokog pritiska u ručnu prskalicu tako da se čujno uglati.

**Napomena:** Pazite na pravilnu usmerenost priključne nazuvice.

→ Povlačenjem creva visokog pritiska proverite da li je spoj sigurno pričvršćen.

### Postavljanje akumulatorskog pakovanja

#### ⚠ OPREZ

Opasnost od povreda i oštećenja! Pobrnite se da se komplet baterija dobro uglati.

Slika **F**

→ Napunjeno akumulatorsko pakovanje gurnuti u prihvatnik uređaja.

### Snabdevanje vodom

Za priključne vrednosti pogledajte natpisnu pločicu odnosno tehničke podatke.

Vodite računa o propisima vodovodnog preduzeća.

#### PAŽNJA

Nečistoće u vodi mogu da oštete visokopritisnu pumpu i pribor. U cilju zaštite preporučujemo primenu filtera za vodu proizvođača Kärcher (poseban pribor, kataloški br. 4.730-059).

#### Snabdevanje vodom iz vodovoda

#### PAŽNJA

Metalne crevne spojnice sa ventilom Aquastop mogu oštetiti pumpu! Koristite plastične ili mesingane crevne spojnice proizvođača KÄRCHER.

- Natakните dovodno crevo na spojnicu na priključku za vodu.
- Priključite crevo za vodu na slavinu za vodu.
- Otvorite slavinu za vodu do kraja.

#### Usisavanje vode iz otvorenih posuda

Ovaj visokopritisni čistač je, zajedno sa usisnim crevom KÄRCHER SH 5, pogodan za usisavanje površinskih voda, npr. iz buradi sa kišnicom ili iz stajaćih voda (maksimalnu usisnu visinu pogledati u tehničkim podacima).

- Pričvrstite usisno crevo na priključak za vodu uređaja pa ga obesite u sud s vodom (na primer u bure sa kišnicom).

#### Ispuštanje vazduha iz uređaja

- Uključite uređaj sa "I/ON".
- Otkočite polugu visokopritisne prskalice.
- Povucite polugu, nakon čega će se uređaj uključiti.
- Pustite uređaj da radi (najviše 2 minuta), sve dok voda iz prskalice ne počne da teče bez mehurića.
- Otpustite polugu visokopritisne prskalice.
- Blokirate polugu visokopritisne prskalice.

#### Rad

**Napomena:** Uređaj se isključuje automatski nakon 2 minuta rada na suvo. Napomene o novom pokretanju, pogledati u poglavlju „Pomoć kod smetnji“.

#### Rad sa visokim pritiskom

##### ⚠ OPREZ

*Prilikom čišćenja lakiranih površina treba održavati minimalno odstojanje od 30 cm, kako bi se izbegla oštećenja.*

##### PAŽNJA

*Glodalom za prljavštinu nemojte čistiti automobilske gume, lak ili osetljive površine kao što je drvo jer postoji opasnost od oštećenja.*

##### Slika

- Cev za prskanje utaknite u visokopritisnu prskalicu i fiksirajte okretanjem za 90°.
- Uključite uređaj sa "I/ON".
- Otkočite polugu visokopritisne prskalice.
- Povucite polugu, nakon čega će se uređaj uključiti. Režim rada se prikazuje na ekranu visokopritisne ručne prskalice.

**Napomena:** Akumulatorskom pakovanju je potrebno određeno vreme za „buđenje“, uređaj se pokreće nakon maks. 4 sekunde.

**Napomena:** Na ekranu akumulatorskog pakovanja se tokom rada prikazuje preostalo vreme rada.

#### Rad sa deterđžentom

**Napomena:** Deterđžent se može dodavati samo pri niskom pritisku.

##### ⚠ OPASNOST

*Prilikom primene deterđžentata imajte u vidu bezbednosni list proizvođača, a pre svega napomene vezane za ličnu zaštitnu opremu.*

- Izvucite iz kućišta potrebnu dužinu creva za usisavanje deterđženta.
- Crevo za usisavanje deterđženta stavite u rezervoar sa rastvorom deterđženta.
- Cev za prskanje odvojite od ručne prskalice. Radite samo sa ručnom prskalicom.

Radni režim: MIX

**Napomena:** Na taj način se za vreme rada mlazu vode dodaje rastvor deterđženta.

#### Preporučena metoda čišćenja

- Deterđžent štedljivo poprskajte po suvoj površini i pustite ga da deluje (a da se ne osuši).
- Smekšalu prljavštinu isperite mlazom pod visokim pritiskom.

#### Prekid rada

- Otpustite polugu visokopritisne prskalice.
- Napomena:** Uređaj se isključuje čim ponovo pustite polugu. Visok pritisak ostaje zadržan u sistemu.
- Blokirate polugu visokopritisne prskalice.
  - Prilikom dužih pauza u radu (preko 5 minuta) uređaj dodatno isključite sa "0/OFF".

#### Kraj rada

##### ⚠ OPREZ

*Crevo visokog pritiska odvojite od visokopritisne prskalice ili od uređaja samo ako je sistem rasterećen od pritiska.*

- Nakon rada sa deterđžentom: Pustite uređaj da radi u trajanju oko 1 min radi ispiranja.
- Otpustite polugu visokopritisne prskalice.
- Isključite uređaj sa "0/OFF".
- Zatvorite slavinu za vodu.
- Pritisnuti polugu visokopritisne prskalice kako biste ispuštali preostali pritisak iz sistema.
- Blokirate polugu visokopritisne prskalice.
- Odvojite uređaj od dovoda vode.

#### Izvadite akumulatorsko pakovanje.

Po završetku radova izvadite komplet baterija iz uređaja.

##### Slika

- Deblokadu pritisnite nadole.
- Akumulatorsko pakovanje povući prema napred.
- Napunite komplet baterija nakon radova.

**Napomena:** Nakon korišćenja napuniti i delimično napunjena akumulatorska pakovanja.

#### Transport

##### ⚠ OPREZ

*Opasnost od povreda i oštećenja!  
Prilikom transporta pazite na težinu uređaja.*

#### Ručni transport

- Uređaj podignite i nosite držeći ga za ručku za nošenje.

#### Transport u vozilima

- Osigurajte uređaj od proklizavanja i nakretanja.

#### Akumulatorsko pakovanje

Na litijum-jonske akumulatore primenjuju se propisi koji se odnose na opasne materije i korisnik sme da ih transportuje javnim saobraćajnicama bez dodatnih obaveza.

Prilikom otpreme od strane trećih lica potrebno je obratiti pažnju na posebne zahteve u vezi sa pakovanjem i označavanjem.

Akumulator sme da se otpremi samo ako nema oštećenja na kućištu. Zalepite otvorene kontakte i akumulator spakujte u čvrstu i bezbednu ambalažu. U pakovanju ne sme da postoji mogućnost da se pomera. Obratite pažnju i na nacionalne propise.

## Skladištenje

### ⚠ OPREZ

Opasnost od povreda i oštećenja!

Pri skladištenju imajte u vidu težinu uređaja.

### Skladištenje uređaja

- Uređaj postavite na ravnu podlogu.
  - Cev za prskanje odvojite od visokopritisne prskalice.
  - Cev za prskanje uglavite u predviđen prihvatni držač.
  - Pritisnite razdvojni taster na visokopritisnoj prskalici pa skinite crevo visokog pritiska sa visokopritisne prskalice.
  - Visokopritisnu prskalicu utaknite u njen prihvatni držač.
  - Pritisnite kućište brzinske spojnice za crevo visokog pritiska u smeru strelice pa izvadite crevo visokog pritiska.
  - Visokopritisno crevo čuvati na uređaju.
- Pre dužeg skladištenja, npr. tokom zime, postupajte dodatno u skladu sa napomenama iz poglavlja "Nega".

### Zaštita od smrzavanja

### PAŽNJA

Mraz može uništiti uređaje i pribor koji nisu u potpunosti ispražnjeni. Uređaj i pribor stoga dobro ispraznite i zaštitite od mraza.

Kako biste sprečili oštećenja:

- Ispustite svu vodu iz uređaja: Uključite uređaj bez priključenog creva visokog pritiska i bez priključenog dovoda vode (maks. 1 min) pa sačekajte da voda prestane da ističe na priključku visokog pritiska. Isključite uređaj.
- Uređaj zajedno sa kompletnim priborom čuvajte u prostoriji zaštićenoj od smrzavanja.

### Akumulatorsko pakovanje

### PAŽNJA

Opasnost od oštećenja! Komplete baterija skladištite samo u prostorijama u kojima je niska vlažnost vazduha i temperatura ispod 20 °C.

Ovaj uređaj se sme skladištiti samo u zatvorenim prostorijama.

Akumulatorsko pakovanje prikazuje svoje aktuelno stanje napunjenosti na ekranu, čak i kada nije priključeno na punjač.

Ako se ekran akumulatorskog pakovanja ugasi tokom skladištenja, onda je kapacitet akumulatora iscrpljen i ekran je isključen. Napunite akumulatorsko pakovanje što je moguće pre.

## Čišćenje i nega

### ⚠ OPASNOST

Opasnost od kratkog spoja!

Nemojte čistiti uređaj pod mlazom vode iz creva ili mlazom vode pod visokim pritiskom.

Pri radovima na uređaju isključite uređaj i izvadite akumulatorsko pakovanje.

### ⚠ PAŽNJA

Opasnost od oštećenja!

Nemojte koristiti abrazivna ili agresivna sredstva za čišćenje.

## Čišćenje mrežice u priključku za vodu

Redovno čistite mrežicu u priključku za vodu.

### PAŽNJA

Mrežica ne sme da se ošteti.

- Skinite spojnicu sa priključka za vodu.
- Slika **1**
- Izvucite mrežicu pljosnatim kleštima.
  - Operite mrežicu pod mlazom vode.
  - Umetnite opet mrežicu u priključak za vodu.

### Održavanje

- Proverite da li su zaprljani kontakti za punjenje i adapter akumulatora i po potrebi ih očistite.
- Napunite komplete baterija koji su duže vreme bili uskladišteni.

## Otklanjanje smetnji

### ⚠ OPASNOST

Popravke i radove na električnim sastavnim delovima sme da izvodí samo ovlašćena servisna služba.

Manje smetnje možete sami ukloniti uz pomoć sledećeg pregleda.

U slučaju nedoumice obratite se ovlašćenoj servisnoj službi.

### Uređaj ne radi

- Pritisnite polugu visokopritisne prskalice, nakon čega će se uređaj uključiti.
- Akumulator sko pakovanje nije pravilno naleglo u držač akumulatora, gumuti akumulatorsko pakovanje u držač akumulatora sve dok ne nalegne.
- Akumulatorsko pakovanje pregrejano, ostaviti akumulatorsko pakovanje da se ohladi.
- Stanje napunjenosti akumulatorskog pakovanja (vidi ekran) suviše slabo, po potrebi napunite akumulatorsko pakovanje.
- Akumulatorsko pakovanje ili punjač neispravan, zameniti akumulatorsko pakovanje ili punjač novim priborom.

### Uređaj se samostalno isključuje

- Nakon 2 minuta rada na suvo.
- Kod opasnosti od pregrevanja akumulatorskog pakovanja.

### Novo pokretanje:

- Ako je neopodno, ostaviti akumulatorsko pakovanje da se ohladi.
- Isključite uređaj sa "0/OFF".
- Uključite uređaj sa "1/ON".

### U uređaju se ne uspostavlja pritisak

- Ispustite vazduh iz uređaja: Uključite uređaj bez priključenog creva visokog pritiska pa sačekajte (najviše 2 minuta) da voda iz priključka visokog pritiska počne da ističe bez mehurića. Isključite uređaj pa ponovo uključite crevo visokog pritiska.
- Proverite snabdevanje vodom.
- Mrežicu u priključku za vodu izvucite pljosnatim kleštima i operite pod tekućom vodom.

### Jaka kolebanja pritiska

- Čišćenje mlaznice visokog pritiska: Prljavštinu iz otvora mlaznice uklonite iglom i isperite je vodom s prednje strane.
- Proverite dovodnu količinu vode.



## Deterdžent se ne usisava

- Cev za prskanje odvojite od ručne prskalice. Radite samo sa ručnom prskalicom.
- Očistite filter na crevu za usisavanje deterdženta.
- Proverite da li je crevo za usisavanje deterdženta presavijeno.

## Uređaj je nedovoljno zaptiven

- Mala propusnost uređaja je tehnički uslovljena. U slučaju jače propusnosti obratite se ovlašćenoj servisnoj službi.

## Poruke o grešci na ekranu

### Greška prilikom punjenja

**Ekran je uključen, kontrolna lampica na punjaču trajno svetli zeleno, ali se akumulatorsko pakovanje ne puni**

Punjač je neispravan. Zamenite punjač.

**Ekran je isključen, akumulatorsko pakovanje ne puni**

Akumulatorsko pakovanje je eventualno u potpunosti ispražnjeno. Sačekajte da li će ekran nakon određenog vremena prikazati preostalo vreme punjenja. Ako ne, onda je akumulatorsko pakovanje neispravno. Zamenite akumulatorsko pakovanje.

**Ekran prikazuje simbol temperature, akumulatorsko pakovanje ne puni**

Temperatura akumulatorskog pakovanja je suviše niska/visoka. Odložite akumulatorsko pakovanje u okruženje sa umerenim temperaturama. Sačekajte, dok se temperatura akumulatorskog pakovanja ne normalizuje.

Postupak punjenja zatim počinje automatski.

### Greška u radu

**Na ekranu se prikazuje simbol temperature**

Temperatura akumulatorskog pakovanja je suviše niska/visoka. Odložite akumulatorsko pakovanje u okruženje sa umerenim temperaturama. Sačekajte, dok se temperatura akumulatorskog pakovanja ne normalizuje.

U slučaju kratkog spoja, akumulatorsko pakovanje se blokira na 30 sekundi za sledeću upotrebu. Ako se kratki spoj češće događa, akumulatorsko pakovanje se blokira trajno. Za deblokadu akumulatorsko pakovanje priključite na punjač.

**Ekran prikazuje preostalo vreme rada 0, uređaj se isključuje.**

Akumulatorsko pakovanje je ispražnjeno. Napunite ponovo akumulatorsko pakovanje.

### Greška kod skladištenja

**Ekran ne prikazuje preostali kapacitet**

Akumulatorsko pakovanje je ispražnjeno. Napunite ponovo akumulatorsko pakovanje.

**Ekran prikazuje preostali kapacitet od 70%, iako je akumulatorsko pakovanje tek napunjeno.**

Akumulatorsko pakovanje se nalazi u automatskom režimu skladištenja. Ovaj režim se aktivira kada se akumulator ne koristi više od 21 dana. Ova funkcija štiti ćelije akumulatora od brzog starenja i produžava vek trajanja. Pre sledeće upotrebe, akumulatorsko pakovanje ponovo napunite u potpunosti.

## Opšta greška

**Ekran prikazuje prelomljeni simbol baterije.**

Akumulatorsko pakovanje neispravno i blokirano zbog sigurnosti. Više ne koristite akumulatorsko pakovanje i odložiti ga u otpad u skladu sa propisima.

## Pribor i rezervni delovi

Koristite samo originalni pribor i originalne rezervne delove, oni pružaju garanciju za bezbedan i nesmetan rad uređaja.

### Poseban pribor

- Punjač za brzo punjenje i akumulatorska pakovanja većeg kapaciteta dostupni su kao poseban pribor.  
**Napomena:** Uređaj može da radi samo sa akumulatorskim pakovanjima od 36 V i nije kompatibilan sa akumulatorskim pakovanjima od 18 V.

### Napomene za akumulatorsko pakovanje i punjač

- Akumulatori/punjači koji nisu sadržani u obimu isporuke ili su naknadno potrebni, dostupni su kao poseban pribor i mogu da se u skladu sa tim naknadno kupiti.
- Pre upotrebe punjača za brzo punjenje i akumulatorskog pakovanja obratite pažnju na uputstvo za rad korišćenog uređaja i priložene sigurnosne napomene.
- Dodatne informacije o uputstvu za rukovanje za akumulatorska pakovanja, kao i o priboru i rezervnim delovima možete pronaći na [www.kaercher.com](http://www.kaercher.com).

## Garancija

U svakoj zemlji važe garantni uslovi koje je izdala naša nadležna distributivna organizacija. Eventualne smetnje na uređaju za vreme trajanja garancije uklanjamo besplatno, ukoliko je uzrok greška u materijalu ili proizvodnji. U slučaju koji podleže garanciji obratite se sa potvrdom o kupovini Vašem prodavcu ili najbližoj ovlašćenoj servisnoj službi.

Adrese ćete naći na:

[www.kaercher.com/dealsearch](http://www.kaercher.com/dealsearch)

## Tehnički podaci

<b>uređaj</b>	
Nominalni napon baterije	36 V
Snaga	1,1 kW
Stepen zaštite	IPX5
Vreme rada sa punim punjenjem akumulatora (maks.)	
– Režim sredstva za čišćenje	29 min
– Standardni režim	14 min
– Boost režim	8 min
<b>Priključak za vodu</b>	
Dovodna temperatura (maks.)	40 °C
Dovodni pritisak (maks.)	1,2 MPa
Usisna visina (maks.)	0,5 m
<b>Podaci o snazi</b>	
Radni pritisak	7,4 MPa
Maks. dozvoljeni pritisak	11,0 MPa
Protok vode	5,5 l/min
Maksimalni protok	5,8 l/min
Protok sredstva za čišćenje	0,3 l/min
Povratna udarna sila visokopritisne prskalice	11 N
<b>Dimenzije i težine</b>	
Težina u stanju spremnom za rad, sa priborom	6,9 kg
Dimenzije (D x Š x V)	245 x 303 mm x 629
<b>Izračunate vrednosti prema EN 60335-2-79</b>	
Vrednost vibracije na ruci	1,3 m/s <sup>2</sup>
Nepouzdanost K	0,6 m/s <sup>2</sup>
Nivo zvučnog pritiska L <sub>pA</sub>	72 dB(A)
Nepouzdanost K <sub>pA</sub>	3 dB(A)
Nivo zvučne snage L <sub>WA</sub> + nepouzdanost K <sub>WA</sub>	88 dB(A)
<b>Akumulatorsko pakovanje Battery Power 36/50</b>	
Tip baterija	Li-Ion
Nominalni napon baterije	36 V
Nominalni kapacitet (prema IEC/EN 61690)	4,8 Ah
Nominalni kapacitet (prema uputstvu proizvođača ćelije)	5,0 Ah
Nominalna energija (prema UN 3480)	172,8 Wh
Struja punjenja maks.	7,5 A
Radna temperatura	-20...40 °C
Težina	1,5 kg
Dimenzije (D x Š x V)	133 x 88 mm x 117
<b>Standardni punjač Battery Power 36 V</b>	
Nominalni napon	100...240 V
Frekvencija	50-60 Hz
Potrošnja struje	0,3 A
Klasa zaštite	II □
Nominalni napon baterije	36 V
Struja punjenja maks.	0,5 A
Trajanje punjenja prazne baterije Battery Power 36/50	
– Vreme punjenja 80%, oko	440 min
– Vreme punjenja 100%, oko	565 min
Težina (bez baterije)	0,16 kg

Pridržano pravo na tehničke promene.

## Izjava o usklađenosti sa propisima EU

Ovim izjavljujemo da ovde opisana mašina po svojoj koncepciji i načinu izrade, sa svim njenim modelima koje smo izneli na tržište, odgovara osnovnim zahtevima dole navedenih propisa Evropske Zajednice o sigurnosti i zdravstvenoj zaštiti. Ova izjava prestaje da važi ako se bez naše saglasnosti na mašini izvedu bilo kakve promene.

**Proizvod:** Uređaj za čišćenje pod visokim pritiskom

### Tip:

1.117-200 | 1.117-2xx

### Odgovarajuće EU-direktive:

2006/42/EZ (+2009/127/EZ)  
2014/30/EU  
2011/65/EU  
2000/14/EZ

### Primenjene usklađene norme:

EN 60335-1	EN 60335-1
–	EN 60335-2-29
EN 60335-2-79	EN 60335-2-79
EN 62233: 2008	EN 62233: 2008
EN 55014-1:2017	EN 55014-1:2017
EN 55014-2: 2015	EN 55014-2: 2015
–	EN 61000-3-2: 2014
–	EN 61000-3-3: 2013
EN 50581	EN 50581

### Primenjeni postupak ocenjivanja usklađenosti:

2000/14/EZ: Prilog V

### Nivo jačine zvuka dB(A)

Izmerena: 85  
Zagarantovana: 88

Potpisnici deluju po nalogu i uz punomoć upravnog odbora.



H. Jenner  
Chairman of the Board of Management



S. Reiser  
Director Regulatory Affairs & Certification

Opunomoćeni za izradu dokumentacije:  
S. Reiser

Alfred Kärcher SE & Co. KG  
Alfred-Kärcher-Straße 28-40  
71364 Winnenden (Germany)  
Tel.: +49 7195 14-0  
Fax: +49 7195 14-2212

Winnenden, 2018/10/01

## Съдържание

Указания за безопасност . . . . .	BG 5
Употреба по предназначение . . . .	BG 10
Опазване на околната среда . . . .	BG 10
Обем на доставката . . . . .	BG 10
Описание на уреда . . . . .	BG 11
Монтаж . . . . .	BG 11
Акумулираща батерия . . . . .	BG 11
Пускане в експлоатация . . . . .	BG 12
Експлоатация . . . . .	BG 12
Транспорт . . . . .	BG 13
Съхранение . . . . .	BG 13
Почистване и грижи . . . . .	BG 14
Помощ при неизправности . . . . .	BG 14
Принадлежности и резервни части	BG 15
Гаранция . . . . .	BG 15
Технически данни . . . . .	BG 16
ЕС Декларация за съответствие .	BG 16

## Указания за безопасност



*Преди първото използване на Вашия уред прочетете това оригинално инструкция упътване за работа, действайте според него и го запазете за покъсно използване или за следващия притежател.*

*Освен указанията в това ръководство трябва да се спазват и общовалидните законодателни предписания за безопасност и предпазване от нещастни случаи.*

*Предупредителните и указателните табелки на уреда дават важни напътствия за безопасна работа.*

## Степени на опасност

### **⚠ ОПАСНОСТ**

*Указание за непосредствено грозяща опасност, която води до тежки телесни наранявания или до смърт.*

### **⚠ ПРЕДУПРЕЖДЕНИЕ**

*Указание за възможна опасна ситуация, която може да доведе до тежки телесни наранявания или до смърт.*

### **⚠ ПРЕДПАЗЛИВОСТ**

*Указание за възможна опасна ситуация, която може да доведе до леки наранявания.*

### **ВНИМАНИЕ**

*Указание за възможна опасна ситуация, която може да доведе до материални щети.*

## Сигурно боравене

### **⚠ ОПАСНОСТ**

■ Потребителят трябва да използва уреда по предназначение. Той трябва да вземе под внимание местните условия и при работа с уреда да внимава за хората, намиращи се в близост.

■ Преди всяка експлоатация проверявайте за щети важните компоненти, като маркучите за работа под налягане, пистолета за ръчно пръскане и предпазните приспособления. Сменяйте незабавно повредените компоненти. Не пускайте в експлоата-

ция уреда с повредени компоненти.

- *Силните струи под налягане могат при неправилно ползване да са опасни. Не насочвайте струята към хора, животни, активни електрически уреди или към самия уред.*
- *Не насочвайте струята под високо налягане към други хора или към самите себе си, за да почиствате облекло или обувки.*
- *Автомобилните гуми/вентилите на гуми могат да бъдат повредени от струята под високо налягане и да се спукат. Първи признак за това е обезцветяването на гумата. Повредените автомобилни гуми/вентили на гуми са опасни за живота. Спазвайте минимум 30 см разстояние на пръскане при почистването!*

#### **△ ПРЕДУПРЕЖДЕНИЕ**

- *Не използвайте уреда, ако в обсега му се намират други хора, дори ако те носят защитно облекло.*
- *Уредът не трябва да се използва от деца, младежи или неоторизирани лица.*
- *Този уред не е предназначен за това, да бъде използван от лица с ограничени физически, сензорни и умствени способности и липса на опит и/или липса*

*на познания, освен ако те са под надзора на отговарящо за тяхната безопасност лице или са получили от него инструкции, как да използват уреда.*

- *Децата не бива да играят с уреда.*
- *Децата трябва да бъдат под надзор, за да се гарантира, че няма да играят с уреда.*

#### **△ ПРЕДПАЗЛИВОСТ**

- *Преди всички дейности с или по уреда установете устойчивостта, за да предотвратите злополуки или увреждания поради падане на уреда.*
- *Поради излизащата водна струя от дюзата под високо налягане, на пистолета за ръчно пръскане действа реактивна сила. Погрижете се за сигурен стоеж, дръжте здраво пистолета за ръчно пръскане и тръбата за разпръскване.*
- *Никога не оставяйте уреда без надзор, докато работи.*

#### **ВНИМАНИЕ**

- *При по-продължителни паузи при работа изключвайте уреда от прекъсвача на уреда.*
- *Не работете с уреда при температури под 0 °C.*

## Други опасности

### ⚠ **ОПАСНОСТ**

- *Забранена е експлоатацията в зони, в които има опасност от експлозии.*
- *Не пръскайте върху предмети, които съдържат опасни за здравето вещества (напр. азбест).*
- *Не пръскайте горими течности.*
- *Никога не засмуквайте съдържащи разтворители течности или не разреждени киселини и разтворители! Към тях спадат напр. бензин, разреждители за бои и нафта. Аерозолната мъгла е силно възпламенима, експлозивна и отровна. Не използвайте ацетон, не разреждени киселини и разтворители, тъй като те разяждат използваните на уреда материали.*
- *Дръжте опаковъчното фолио далече от обсега на деца, съществува опасност от задушаване!*

### ⚠ **ПРЕДУПРЕЖДЕНИЕ**

- *Съгласно валидните разпоредби уредът никога не бива да бъде експлоатиран без системен разделител към мрежата за питейна вода. Уверете се, че изводът на Вашата домашна водна система, на който ще работи уредът за почистване под високо налягане, е оборудван със*

*системен разделител съгласно EN 12729 тип VA.*

- *Водата, преминала през системния разделител, вече е негодна за пиене.*
- *Маркучите за работа под налягане, арматурите и куплунгите са важни за безопасността на уреда. Използвайте препоръчаните от производителя маркучи за работа под налягане, арматури и куплунги.*
- *При разделяне на захранващия маркуч или маркуча за работа под налягане след експлоатация от изводите може да изтече гореща вода.*

### ⚠ **ПРЕДПАЗЛИВОСТ**

- *За да избегнете злополуки или наранявания при избора на мястото за съхранение и при транспортиране, вземете под внимание теглото на уреда (вижте Технически данни).*

## Работа с почистващо средство

### ⚠ **ПРЕДУПРЕЖДЕНИЕ**

- *Този уред е разработен за ползване на препарати за почистване, които се доставят или препоръчват от производителя. Използването на други препарати за почистване или химикали може да влоши надеждността и безопасността на уреда.*

- *Неправилното използване на почистващи препарати може да причини тежки наранявания или отравяния.*
- *Почистващите средства да се съхраняват на места, недостъпни за деца.*

### **Предпазни приспособления**

#### **△ ПРЕДПАЗЛИВОСТ**

*Предпазните приспособления служат за защита на потребителя и не бива да бъдат променяни или заобикаляни.*

#### **Прекъсвач на уреда**

*Прекъсвачът на уреда предотвратява непреднамереното пускане в експлоатация на уреда.*

#### **Блокировка на пистолета за ръчно пръскане**

*Блокировката спира лоста на пистолета за ръчно пръскане и предотвратява непреднамерения старт на уреда.*

#### **Функция за автоматично спиране**

*Ако се освободи лостът на пистолета за ръчно пръскане, пневматичният контакт изключва помпата, струята под високо налягане прекъсва. Ако лостът се придърпа, отново включва помпата.*

#### **Защита от сух ход**

*След сух ход в продължение на 2 минути уредът се из-*

*ключва автоматично, за да се избегне повреда на помпата за високо налягане.*

### **Лично защитно оборудване**

#### **△ ПРЕДПАЗЛИВОСТ**

- *За защита от напръскване с вода или мръсотия носете подходящо предпазно облекло и предпазни очила/ маска.*
- *По време на употребата на уреди за почистване под високо налягане могат да се образуват аерозоли. Вдишването на аерозоли може да има за последствие опасни за здравето увреждания.*
  - *В зависимост от приложението могат да бъдат използвани напълно екранирани дюзи (напр. устройства за почистване на повърхности) за почистване под високо налягане, които значително намаляват изпускането на воднисти аерозоли.*
  - *Използването на такова екраниране не е възможно при всички приложения.*
  - *Ако не е възможно използване на напълно екранирана дюза, трябва да се използва респиратор от клас FFP 2 или подобен, в зависимост от околността за почистване.*

## Символи на уреда



Не насочвайте струята под високо налягане към хора, животни, активно електрическо оборудване или към самия уред.

Уреда да се пази от замръзване.



Уредът не бива да се включва непосредствено към обществената мрежа за питейна вода.

## Указания за безопасност - зарядно устройство

### ⚠ ОПАСНОСТ

- Преди всяко използване проверявайте хранващия блок на щепсела, свързващия кабел, адаптера за акумулиращата батерия и акумулиращата батерия за повреда. Не използвайте повече повредените уреди и ги сменяйте.
- Не отваряйте зарядното устройство. При повреда или дефект зарядното устройство трябва да бъде сменено.
- Зарядното устройство да не се използва във взривоопасна среда.
- Никога не докосвайте щепсела и контакта с влажни ръце.
- Зарядното устройство да не се използва в замърсено или мокро състояние.

- Да не се зареждат акумулатори (първични клетки), опасност от експлозия.

### ⚠ ПРЕДПАЗЛИВОСТ

- Напрежението от мрежата трябва да съвпада със зададеното напрежение на типовата табелка на зарядното устройство.
- Зарядното устройство да се използва само за зареждане на позволената акумулаторна батерия.
- Зареждането на акумулиращата батерия е разрешено единствено с приложеното оригинално зарядно устройство или с одобрено от KÄRCHER зарядно устройство.

### ВНИМАНИЕ

- Не носете зарядното устройство за свързващия кабел.
- Дръжте свързващия кабел далече от топлина, остри ръбове, масло и движещи се части на уреди.
- Не покривайте хранващия блок на щепсела.
- Избягвайте удължителни кабели с разклонители и едновременна експлоатация на няколко уреда.
- Не навивайте свързващия кабел около хранващия блок на щепсела или адаптера за акумулиращата батерия, за да предотвратите повреди.



## Символи върху зарядното устройство



*Зарядното устройство да се пази от мокро и да се съхранява на сухо място. Уредът е предназначен само за използване в помещения, уреда да не се остава на дъжд.*



*Зарядното устройство има вграден предпазител с номинален ток 1 ампер.*



*Зарядното устройство отговаря на изискванията на клас за щита II.*

## Указания за безопасност - акумулираща батерия

**Задължително прочетете приложените към акумулиращата батерия указания за безопасност и ги спазвайте при употреба!**

## Употреба по предназначение

Използвайте уреда за почистване под високо налягане само в частни домакинства.

- за почистване на машини, автомобили, строителни конструкции, инструменти, фасади, тераси, градински уреди и др. с водна струя под високо налягане (ако е необходимо с добавка на почистващи препарати).
- с разрешени от KÄRCHER принадлежности, резервни части и почистващи препарати. Спазвайте указанията, приложени към почистващите препарати.

## Опазване на околната среда

 Старите уреди съдържат ценни материали, подлежащи на рециклиране, които могат да бъдат употребени повторно. Батериите и акумулиращите батерии съдържат вещества, които не бива да попадат в околната среда. Моля отстранявайте старите уреди, както батерии или акумулиращи батерии като отпадък, опазвайки околната среда.

Електрическите и електронните уреди често съдържат съставни части, които при неправилно боравене или неправилно изхвърляне могат да представляват потенциална опасност за човешкото здраве и за околната среда. Въпреки това за правилната експлоатация на уреди-тези съставни части са необходими. Обозначенията с този символ уреди не трябва да бъдат изхвърляни с битовите отпадъци.

 Опаковъчните материали могат да се рециклират. Моля отстранявайте опаковките като отпадъци, опазвайки околната среда

 Дейности по почистването, при които се отделя мръсна вода, съдържаща масла, например при миене на двигатели, миене на подове, може да се извършва само на места, където са предвидени резервоари за събиране на масла.

 Работата с почистващи препарати е позволена само върху устойчиви на течности работни повърхности с извод към канализацията за мръсна вода. Не допускате почистващите препарати да попадат във водните басейни или почвата.

### Указания за съставките (REACH)

Актуална информация за съставките ще намерите на:

[www.kaercher.com/REACH](http://www.kaercher.com/REACH)

## Обем на доставката

Обемът на доставка на уреда е изобразен на опаковката. При разопаковане проверете дали съдържанието е пълно.

При липсващи принадлежности или при транспортни щети моля уведомяте Вашия търговец.

## Описание на уреда

В тази инструкция за употреба е описано максималното оборудване. В обема на доставка има разлики в зависимост от модела (вижте опаковката).

**Вижете фигурите на разгъната страница 3**

- 1 Типова табелка
- 2 Извод за високо налягане
- 3 Прекъсвачи на уреда „0/OFF“ / „I/ON“
- 4 Деблокиращ механизъм на акумулиращата батерия
- 5 Отделение на батерията
- 6 Дръжка за носене
- 7 Съхранение на пистолета за работа под високо налягане
- 8 Място за съхранение на стоманената тръба
- 9 Всмукателен маркуч за почистващо средство (с филтър)
- 10 Куплунг за свързване към захранване с вода
- 11 Връзка за вода с вградена цедка
- 12 Пистолет за работа под високо налягане
- 13 Дисплей на пистолета за работа под високо налягане  
MIX / STANDARD / BOOST
- 14 Блокировка на пистолета за ръчно пръскане
- 15 Бутон за отделяне на маркуча за високо налягане от пистолета за ръчно пръскане
- 16 Маркуч за работа под налягане
- 17 Тръба за разпръскване с мелачка за мръсотията  
Работен режим: BOOST  
За упорити замърсявания (по-кратко време на работа на акумулиращата батерия)
- 18 Тръба за разпръскване с единична дюза  
Работен режим: STANDARD  
За нормално почистване (по-дълго време на работа на акумулиращата батерия)

### \* Опционално

- 19 **Стандартно зарядно устройство Battery Power 36 V**

- A Контакти за зареждане
- B Адаптер за акумулиращата батерия
- C Свързващ кабел
- D Захранващ блок на щепсела

- 20 **Акумулираща батерия Battery Power 36/50**

- A Дисплей на акумулиращата батерия
- B Контакти
- C Типова табелка
- D Носач

### \*\* Допълнително е необходимо

- 21 Подсилен с текстил маркуч за вода със стандартен куплунг.
- Диаметър минимум 1/2 цол (13 мм)
  - Дължина минимум 7,5 м
- 22 KÄRCHER всмукателен маркуч SH 5 (каталожен номер 2.643-100.0)

## Монтаж

Монтирайте приложените свободно към уреда части преди пускане в експлоатация.

**Вижете фигурите на разгъната страница 4**

Фигура **A**

→ Закрепване на транспортната дръжка.

Фигура **B**

→ Завийте куплунга, доставен заедно с уреда, на мястото за свързване на уреда със захранването с вода.

## Акумулираща батерия

**За работата на уреда е необходима акумулираща батерия Battery Power 36/50 или Battery Power + 36/75, както и зарядно устройство от платформата KÄRCHER 36 V.**

**Указание:** Акумулиращата батерия Battery Power 36/25 не може да се използва.





### Дисплей на акумулиращата батерия

Акумулиращата батерия е оборудвана с дисплей, който непрекъснато предоставя информация за състоянието на зареждане, напредъка на зареждане и оставащото време на работа. Освен това се показват евентуални съобщения за грешки.

В зависимост от използвания уред показанието се променя при поставяне на акумулиращата батерия.

**Указание:** Новите акумулиращи батерии са само предварително заредени и преди първата употреба трябва да бъдат напълно заредени.

Дисплеят се активира при първия процес на зареждане.

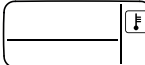
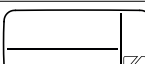
Индикация	Значение
<b>Съхранение на акумулиращата батерия</b>	
	Състояние на зареждане на акумулиращата батерия, когато не се използва.
<b>Употреба на акумулиращата батерия</b>	
	Оставащо време на работа на акумулиращата батерия при употреба.
<b>Зареждане на акумулиращата батерия</b>	
	Оставащо време на работа на акумулиращата батерия при зареждане.
	Акумулираща батерия напълно заредена.
<b>Индикация за грешка</b>	
	Температурата на акумулиращата батерия е извън допустимите стойности или акумулиращата батерия е блокирана поради късо съединение (вж. Помощ при повреди).
	Акумулиращата батерия е дефектна и блокирана с цел безопасност. Не използвайте повече акумулиращата батерия и я изхвърлете като отпадък съгласно предписанията.

### Зареждане на акумулиращата батерия

#### ⚠ ПРЕДПАЗЛИВОСТ

*Опасност от наранявания, опасност от повреди поради експлодираща акумулираща батерия! Зареждайте акумулиращите батерии единствено с предвиденото за целта зарядно устройство.*

## Фигура **C**

- Пъхнете акумулиращата батерия в адаптера за акумулиращата батерия на зарядното устройство.
- Включете захранващия блок на щепсела в контакта.
- Процесът на зареждане започва автоматично.
- По време на процеса на зареждане дисплеят на акумулиращата батерия показва оставащото време за зареждане в минути.
- Процесът на зареждане е приключил, когато дисплеят на акумулиращата батерия показва 100%.

**Указание:** Ако дисплеят не показва нищо, когато акумулиращата батерия е в зарядното устройство, капацитетът на акумулиращата батерия е изчерпан или много нисък. Когато акумулиращата батерия се е заредила достатъчно, дисплеят показва оставащото време на зареждане. **Ако след по-продължително време липсва индикация, акумулиращата батерия е дефектна и трябва да бъде сменена.**

- След зареждането извадете адаптера за акумулиращата батерия от акумулиращата батерия.
- Извадете захранващия блок на щепсела от контакта.

## Указания:

- За да функционира правилно индикацията за състояние на зареждане, при първата употреба акумулиращата батерия трябва да бъде разредена до изключване на уреда.
- Новите акумулиращи батерии достигат пълния си капацитет след прилб. 5 цикъла на зареждане и разреждане.
- Преди употреба зареждайте допълнително акумулиращи батерии, които не са били използвани продължително време.
- При температури под 0 °C функционалната мощност на акумулиращата батерия спада.
- Продължително съхранение при температури над 20 °C може да намали капацитета на акумулиращата батерия.

## Пускане в експлоатация

### ВНИМАНИЕ

*Не поставяйте уреда и акумулиращата батерия на място с директно слънчево греене.*

- Поставете уреда върху равна повърхност.

### Фигура **D**

- Маркуча за работа под налягане да се свърже с извода за високо налягане на уреда.

### Фигура **E**

- Маркуча за работа под налягане да се постави в пистолета за ръчно пръскане, докато се чуе неговото фиксиране.

**Указание:** Внимавайте за правилната посока на присъединителния нипел.

- Проверете сигурното свързване като дръпнете маркуча за работа под налягане.

## Поставяне на акумулиращата батерия

### △ ПРЕДПАЗЛИВОСТ

*Опасност от нараняване и увреждания! Обърнете внимание на това, акумулиращата батерия да се фиксира правилно.*

### Фигура **F**

- Плъзнете заредената акумулираща батерия в гнездото на уреда.

## Захранване с вода

За параметрите за свързване виж табелката на уреда/техническите параметри.

Съблюдавайте разпоредбите на водоснабдителната компания.

### ВНИМАНИЕ

*Замърсяванията във водата могат да повредят помпата под високо налягане и принадлежностите. За защита се препоръчва използването на воден филтър на фирма KÄRCHER (специална принадлежност, каталожен номер 4.730-059).*

## Захранване с вода от водопровода

### ВНИМАНИЕ

*Куплунги на маркучите от метал с Aquastop могат да доведат до уреждане на помпата! Моля използвайте куплунг за маркуча от пластмаса или куплунг за маркуч от месинг.*

- Поставете захранващия маркуч за вода на куплунга на извода за вода.
- Подвържете маркуча за вода в захранването с вода.
- Отворете напълно крана за водата.

## Всмукване на вода от открити контейнери

Този уред за почистване под високо налягане с KÄRCHER всмукателен маркуч SH 5 е подходящ за изсмукване на повърхностна вода напр. от варели за дъждовна вода или езера (Максимална височина на засмукване - вж. технически данни).

- Завийте всмукателния маркуч на извода за вода на уреда и го окачете във водоизточник (напр. варел за събиране на дъждовна вода).

## Уреда да се обезвздуши

- Включете уреда „I/ON“.
- Деблокирайте лоста на пистолета за ръчно пръскане.
- Издържайте лоста, уредът се включва.
- Оставете уреда да работи (макс. 2 минути), докато водата започне за изтича без мехурчета от пистолета за ръчно пръскане.
- Пуснете лоста на пистолета за ръчно пръскане.
- Блокирайте лоста на пистолета за ръчно пръскане.

## Експлоатация

**Указание:** След сух ход в продължение на 2 минути уредът се изключва автоматично. Указания за повторно стартиране, вж. глава „Помощ при повреди“.

## Работа с високо налягане

### △ ПРЕДПАЗЛИВОСТ

*При почистване на лакирани повърхности спазвайте минимално разстояние на пръскане от 30 см, за да избегнете уврежданията*

### ВНИМАНИЕ

*Не почиствайте автомобилни гуми, лак или чувствителни повърхности като дърво с фрезата за замърсявания, опасност от увреждане.*

### Фигура **G**

- Поставете тръбата за разпръскване в пистолета за ръчно пръскане и я фиксирайте със завъртане на 90°.
- Включете уреда „I/ON“.
- Деблокирайте лоста на пистолета за ръчно пръскане.

- Издърпайте лоста, уредът се включва. Работният режим се показва на дисплея на пистолета за работа под високо налягане.

**Указание:** Акумулиращата батерия се нуждае от малко време за „пробуждане“, след макс. 4 секунди уредът стартира.

**Указание:** По време на работата дисплеят на акумулиращата батерия показва оставащото време на работа.

### Работа с почистващи средства

**Указание:** Почистващите препарати за могат да се прибавят само при режим на работа под ниско налягане.

#### ⚠ ОПАСНОСТ

При използване на почистващи препарати трябва да се вземе под внимание таблицата с параметри по безопасност на производителя на почистващия препарат, специално указанията за лично защитно оборудване.

- Изтеглете от корпуса желаната дължина на всмукателния маркуч за почистващи средства.
  - Качете всмукателния маркуч за почистващо средство в съд с разтвор на почистващо средство.
  - Отделете тръбата за разпръскване от пистолета за ръчно пръскане. Работете само с пистолета за ръчно пръскане.  
Работен режим: MIX
- Указание:** По този начин при експлоатацията почистващият транспорт се смесва с водната струя.

#### Препоръчителен метод на почистване

- Напръскайте сухата повърхност с малко препарат за почистване и оставете да подедържа (но да не изсъхва).
- Разтворената мръсотия да се изплакне със струя под високо налягане.

### Прекъсване на работа

- Пуснете лоста на пистолета за ръчно пръскане.  
**Указание:** Ако лоста се пусне отново, уредът отново се изключва. Високото налягане се запазва в системата.
- Блокирайте лоста на пистолета за ръчно пръскане.
- При прекъсване на работа за по-продължително време (над 5 минути), изключете допълнително уреда „0/OFF“.

### Край на работата

#### ⚠ ПРЕДПАЗЛИВОСТ

Отделете маркуча за високо налягане от пистолета за ръчно пръскане или от уреда, само ако в системата няма налично налягане.

- След работа с почистващия препарат: Работете с уреда около 1 минута, за да се изплакне.
- Пуснете лоста на пистолета за ръчно пръскане.
- Изключете уреда „0/OFF“.
- Затворете крана за водата.
- Притиснете лоста на пистолета за работа под високо налягане, за да освободите системата от все още наличното налягане.
- Блокирайте лоста на пистолета за ръчно пръскане.
- Отделете уреда от захранването с вода.

### Сваляне на акумулиращата батерия

След работа извадете акумулиращата батерия от уреда.

Фигура **H**

- Натиснете деблокиращия механизъм надолу.
- Извадете акумулиращата батерия напред.
- След работа заредете акумулиращата батерия.

**Указание:** След използване заредете и частично разредената акумулираща батерия.

## Транспорт

#### ⚠ ПРЕДПАЗЛИВОСТ

Опасност от нараняване и повреда!

При транспортиране имайте пред вид теглото на уреда.

### Ръчен транспорт

- Повдигнете уреда за дръжката и го носете.

### Транспорт в превозни средства

- Осигурете уреда против изплъзване и преобръщане.

### Акумулираща батерия

Литиево-йонната акумулираща батерия е предмет на изискванията на законодателството относно опасни стоки и може да бъде транспортирана от потребителя в рамките на обществената пътна мрежа без допълнителни предписания.

При изпращане чрез трети лица (транспортна фирма) трябва да се спазват специални изисквания относно опаковката и етикетирването.

Изпращайте акумулиращата батерия само ако корпусът не е повреден. Покрийте с лепяща лента откритите контакти и опаковайте акумулиращата батерия здраво и сигурно. Тя не трябва да може да се движи в опаковката.

Моля, спазвайте и националните предписания.

## Съхранение

#### ⚠ ПРЕДПАЗЛИВОСТ

Опасност от нараняване и повреда!

При съхранение имайте пред вид теглото на уреда.

### Съхранение на уреда

- Уредът се поставя върху равна плоскост.
- Отделете тръбата за разпръскване от пистолета за ръчно пръскане.
- Фиксирайте тръбата за разпръскване в мястото ѝ за съхранение.
- Натиснете разделителния бутон на пистолета за ръчно пръскане и изтеглете маркуча за високо налягане от пистолета за ръчно пръскане.
- Поставете пистолета за ръчно пръскане в мястото за съхранение на пистолета за ръчно пръскане.
- Притиснете корпуса на приспособлението за бързо присъединяване за маркуча за работа под налягане и извадете маркуча за работа под налягане.
- Приберете маркуча за работа под високо налягане в уреда.

Преди по-продължително съхранение, напр. през зимата спазвайте допълнително указанията в глава Поддръжка.

## Защита от замръзване

### ВНИМАНИЕ

Не напълно изпразнените уреди и принадлежностите могат да доведат до замръзване. Изпразнете уреда и принадлежностите напълно и ги защитете против измръзване.

За избягване на щети:

- Изпразнете уреда напълно от водата: Включете уреда без подвързан маркуч за работа под налягане и без подвързано захранване с вода (макс. 1 мин) и изчакайте, докато от извода за високо налягане спре да излиза вода. Изключете уреда.
- Уреда и всички принадлежности да се съхраняват в защитено от замръзване място.

## Акумулираща батерия

### ВНИМАНИЕ

Опасност от уреждане! Съхранявайте акумулиращата батерия само в помещения с ниска влажност на въздуха и под 20 °С.

Съхранението на този уред е позволено само във вътрешни помещения.

Акумулиращата батерия показва своето актуално състояние на зареждане на дисплея, също и когато не е свързана към зарядно устройство.

Ако дисплеят на акумулиращата батерия изгасне по време на съхранението, капацитетът на акумулиращата батерия е изчерпан и дисплеят се е изключил. Моля, заредете отново акумулиращата батерия възможно най-скоро.

## Почистване и грижи

### ⚠ ОПАСНОСТ

Опасност от късо съединение!

Не почиствайте уреда с водна струя от маркуч или под високо налягане.

При работи по уреда го изключвайте и изваждайте акумулиращата батерия.

### ⚠ ВНИМАНИЕ

Опасност от повреда!

При почистването не използвайте абразивни или агресивни почистващи препарати.

## Почистване на цедката в извода за вода

Почиствайте редовно цедката в извода за вода.

### ВНИМАНИЕ

Цедката не бива да бъде повредена.

- Отстранете куплунга от извода за вода. Фигура 11
- Извадете цедката с плоски клещи.
- Почистете цедката под течаща вода.
- Отново поставете цедката в извода за вода.

## Поддръжка

- Проверявайте редовно контактите за зареждане и адаптера за акумулиращата батерия за замърсяване и при необходимост ги почиствайте.
- Ако акумулиращите батерии се съхраняват междинно по-дълго време, ги зареждайте междувременно.

## Помощ при неизправности

### ⚠ ОПАСНОСТ

Извършването на ремонти и работата по електрическите елементи е позволено само от страна на оторизиран сервиз.

Можете сами да отстраните дребните повреди, като следвате дадените по-долу описания.

В случай на съмнение се обърнете към оторизиран сервиз.

## Уредът не работи

- Натиснете лоста на пистолета за ръчно пръскане, уредът се включва.
- Акумулиращата батерия не заема правилно положение в държача, поставете акумулиращата батерия в държача и оставете да се фиксира.
- Акумулиращата батерия е прегоряла, оставете акумулиращата батерия да се охлади.
- Състоянието на зареждане на акумулиращата батерия (вж. дисплея) твърде ниско, при необходимост заредете акумулиращата батерия.
- Акумулиращата батерия или зарядното устройство е дефектно/о, сменете акумулиращата батерия или зарядното устройство с нов аксесоар.

## Уредът се изключва автоматично

- След сух ход в продължение на 2 минути.
- При опасност от прегоряване на акумулиращата батерия.

### Повторно стартиране:

- При необходимост оставете акумулиращата батерия да се охлади.
- Изключете уреда „0/OFF“.
- Включете уреда „1/ON“.

## Уредът не достига налягане

- Обезвъздушаване на уреда: Включете уреда без маркуч за работа под налягане и изчакайте (макс. 2 минути), докато водата започне да излиза без мехурчета от извода за високо налягане. Изключете уреда и отново подвържете маркуча за работа под налягане.
- Проверете захранването с вода.
- Изтеглете цедката от връзката за крана за вода с помощта на плоски клещи и я почистете под течаща вода.

## Силни колебания в налягането

- Почистване на дюза високо налягане: Махнете замърсяванията от отвора на дюзата с помощта на игла и изплакнете с вода напред.
- Проверете дебита на водата.

## Почистващото средство не се засмуква

- Отделете тръбата за разпръскване от пистолета за ръчно пръскане. Работете само с пистолета за ръчно пръскане.
- Почистете филтъра на всмукателния маркуч за почистващо средство.
- Проверете всмукателния маркуч за почистващо средство за огнати места.

## Уредът не е херметичен

- Липса на херметичност под формата на капки на уреда е обусловена технически. При силна липса на херметичност се обърнете към оторизиран сервиз.

## Дисплей Съобщения за грешки

### Грешка при зареждането

Дисплеят е включен, контролната лампа на зарядното устройство свети постоянно в зелено, но акумулиращата батерия не се зарежда  
Дефектно зарядно устройство. Сменете зарядното устройство.

### Дисплеят е изключен, акумулиращата батерия не се зарежда

Вероятно акумулиращата батерия е напълно разредена. Изчакайте да видите дали след известно време дисплеят ще покаже продължителността на оставащото време на зареждане. Ако не, акумулиращата батерия е дефектна. Сменете акумулиращата батерия.

### Дисплеят показва символ за температура, акумулиращата батерия не се зарежда

Температурата на акумулиращата батерия е твърде ниска/висока. Занесете акумулиращата батерия в среда с умерена температура. Изчакайте, докато температурата на акумулиращата батерия се нормализира.  
След това процесът на зареждане започва автоматично.

### Грешка в работата

#### На дисплея се показва символът за температура

Температурата на акумулиращата батерия е твърде ниска/висока. Занесете акумулиращата батерия в среда с умерена температура. Изчакайте, докато температурата на акумулиращата батерия се нормализира.

При късо съединение акумулиращата батерия се блокира в продължение на 30 секунди за следваща употреба. Ако късото съединение настъпва по-често, акумулиращата батерия се блокира за постоянно. За деблокиране свържете акумулиращата батерия към зарядното устройство.

#### Дисплеят показва оставащо време на работа 0, уредът се изключва.

Акумулиращата батерия е разредена. Моля, заредете отново акумулиращата батерия.

### Грешка при съхранение

Дисплеят повече не показва оставащ капацитет  
Акумулиращата батерия е разредена. Моля, заредете отново акумулиращата батерия.

#### Дисплеят показва оставащ капацитет 70%, въпреки че акумулиращата батерия е била заредена току-що.

Акумулиращата батерия е в автоматичен режим на съхранение. Този режим се активира, когато акумулиращата батерия не е била използвана повече от 21 дни. Тази функция предпазва клетките на акумулиращата батерия от бързо стареене и повишава експлоатационния живот. Преди следващата употреба заредете отново напълно акумулиращата батерия.

### Обща грешка

Дисплеят показва символ за батерия с прекъсвания.  
Акумулиращата батерия е дефектна и блокирана с цел безопасност. Не използвайте повече акумулиращата батерия и я изхвърлете като отпадък съгласно предписанията.

## Принадлежности и резервни части

Използвайте само оригинални аксесоари и оригинални резервни части, по този начин осигурявате безопасната и безпроблемна експлоатация на уреда.

### Елементи от специалната окомплектовка

- Зарядно устройство за бързо зареждане и акумулиращи батерии с по-голям капацитет се закупуват като специални аксесоари.  
**Указание:** Уредът може да работи само с акумулиращи батерии с 36 V и не е съвместим с акумулиращи батерии с 18 V.

### Указания относно акумулираща батерия и зарядно устройство

- Акумулиращи батерии/зарядни устройства, които не са включени в комплекта на доставката или необходимостта от които се явява допълнително, се предлагат като специални аксесоари и могат да бъдат съответно закупени допълнително.
- Моля, преди употребата на зарядното устройство за бързо зареждане и на акумулиращата батерия обърнете внимание на ръководството за експлоатация на използвания уред и на приложените указания за безопасност.
- Допълнителна информация относно ръководството за експлоатация на акумулиращи батерии, както и относно аксесоари и резервни части ще намерите на интернет страница [www.kaercher.com](http://www.kaercher.com).

## Гаранция

Във всяка страна важат гаранционните условия, публикувани от оторизираната от нас дистрибуторска фирма. Евантуални повреди на Вашия уред ще отстраним в рамките на гаранционния срок безплатно, ако се касае за дефект в материалите или при производство. В гаранционен случай се обърнете към дистрибутора или най-близкия оторизиран сервиз, като представите касовата бележка.

Адреси ще намерите на:

[www.kaercher.com/dealercsearch](http://www.kaercher.com/dealercsearch)



## Технически данни

<b>Уред</b>	
Номинално напрежение батерия	36 V
Мощност	1,1 kW
Градус на защита	IPX5
Продължителност на работа при пълно зареждане на акумулиращата батерия (макс.)	
– Режим Почистващи препарати	29 мин
– Режим Standard	14 мин
– Режим Boost	8 мин
<b>Захранване с вода</b>	
Температура на постъпващата вода (макс.)	40 °C
Налягане на постъпващата вода (макс.)	1,2 MPa
Височина на засмукване (макс.)	0,5 m
<b>Данни за мощността</b>	
Работно налягане	7,4 MPa
Максимално допустимо налягане	11,0 MPa
Дебит, вода	5,5 л/мин
Максимален дебит	5,8 л/мин
Дебит, препарати за почистване	0,3 л/мин
Реактивна сила на пистолета за ръчно пръскане	11 N
<b>Мерки и тегла</b>	
Тегло, в готовност за работа с принадлежности	6,9 кг
Размери (Д x Ш x В)	245 x 303 mm x 629
<b>Установени стойности съгласно EN 60335-2-79</b>	
Стойност на вибрациите в областта на дланта – ръката	1,3 м/сек <sup>2</sup>
Несигурност К	0,6 м/сек <sup>2</sup>
Ниво на звука L <sub>рА</sub>	72 dB(A)
Неустойчивост K <sub>рА</sub>	3 dB(A)
Ниво на звукова мощност L <sub>WA</sub> + неустойчивост K <sub>WA</sub>	88 dB(A)
<b>Акумулираща батерия Battery Power 36/50</b>	
Тип батерия	Li-Ion
Номинално напрежение батерия	36 V
Номинален капацитет (съгласно IEC/EN 61690)	4,8 Ah
Номинален капацитет (съгласно указанията, дадени от производителя на клетките)	5,0 Ah
Номинална енергия (съгласно UN 3480)	172,8 Wh
Макс. ток на зареждане	7,5 A
Работна температура	-20...40 °C
Тегло	1,5 kg
Размери (Д x Ш x В)	133 x 88 mm x 117
<b>Стандартно зарядно устройство Battery Power 36 V</b>	
Номинално напрежение	100...240 V
Честота	50-60 Hz
Консумацията на ток	0,3 A
Клас защита	II □
Номинално напрежение батерия	36 V
Макс. ток на зареждане	0,5 A

Време за зареждане при празна батерия	Battery Power 36/50
– Време за зареждане 80%, прибл.	440 мин
– Време за зареждане 100%, прибл.	565 мин
Тегло (без акумулираща батерия)	0,16 kg

Запазваме си правото на технически промени.

## ЕС Декларация за съответствие

С настоящото декларираме, че цитираната по-долу машина съответства по концепция и конструкция, както и по начин на производство, прилаган от нас, на съответните основни изисквания за техническа безопасност и безвредност на Директивите на ЕС. При промени на машината, които не са съгласувани с нас, настоящата декларация губи валидност.

**Продукт:** Парочистачка/пароструйка за работа под налягане

**Тип:** 1.117-200 | 1.117-2xx

**Намиращи приложение Директиви на ЕС:**  
2006/42/EO (+2009/127/EO)  
2014/30/EC  
2011/65/EC  
2000/14/EO

**Намерили приложение хармонизирани стандарти:**

EN 60335-1	EN 60335-1
–	EN 60335-2-29
EN 60335-2-79	EN 60335-2-79
EN 62233: 2008	EN 62233: 2008
EN 55014-1:2017	EN 55014-1:2017
EN 55014-2: 2015	EN 55014-2: 2015
–	EN 61000-3-2: 2014
–	EN 61000-3-3: 2013
EN 50581	EN 50581

**Приложен метод за оценка на съответствието:**

2000/14/EO: Приложение V

<b>ниво на шум dB(A)</b>	
Измерено:	85
Гарантирано:	88

Подписващите лица действат от името и като пълномощници на управителния орган.



H. Jenner  
Chairman of the Board of Management



S. Reiser  
Director Regulatory Affairs & Certification

Пълномощник по документацията:  
S. Reiser

Alfred Kärcher SE & Co. KG  
Alfred-Kärcher-Straße 28-40  
71364 Winnenden (Germany)  
Tel.: +49 7195 14-0  
Fax: +49 7195 14-2212

Winnenden, 2018/10/01



## Sisukord

Ohutusosalased märkused . . . . .	ET 5
Sihipärane kasutamine . . . . .	ET 10
Keskonnakaitse . . . . .	ET 10
Tarnekomplekt. . . . .	ET 10
Seadme osad . . . . .	ET 10
Paigaldamine . . . . .	ET 10
Akupakk . . . . .	ET 11
Kasutuselevõtt . . . . .	ET 11
Käitamine . . . . .	ET 12
Transport. . . . .	ET 12
Hoiulepanek . . . . .	ET 12
Puhastamine ja hoolitsus . . . . .	ET 13
Abi häirete korral. . . . .	ET 13
Lisavarustus ja varuosad . . . . .	ET 14
Garantii . . . . .	ET 14
Tehnilised andmed . . . . .	ET 15
ELi vastavusdeklaratsioon . . . . .	ET 15

## Ohutusosalased märkused



*Enne seadme esmakordset kasutuselevõttu lugege läbi algupärane kasutusjuhend, toimige sellele vastavalt ja hoidke see hilisema kasutamise või uue omaniku tarbeks alles.*

*Lisaks käesolevas kasutusjuhendis toodud märkustele tuleb järgida ka seadusandja üldisi ohutusosalaseid ja õnnetusjuhtumite vältimise eeskirju.*

*Seadmele paigaldatud hoiatus- ja teavitussildid edastavad tähtsat infot seadmega ohutuks töötamiseks.*

## Ohuastmed

### **△ OHT**

*Osutab vahetult ähvardavale ohule, mis võib põhjustada tõsiseid kehavigastusi või lõppeda surmaga.*

### **△ HOIATUS**

*Osutab võimalikule ohtlikule olukorrale, mis võib põhjustada tõsiseid kehavigastusi või lõppeda surmaga.*

### **△ ETTEVAATUS**

*Viide võimalikule ohtlikule olukorrale, mis võib põhjustada kergeid vigastusi.*

### **TÄHELEPANU**

*Viide võimalikule ohtlikule olukorrale, mis võib põhjustada materiaalselt kahju.*

## Ohutu käsitsemine

### **△ OHT**

- Käitaja peab seadet kasutama sihipäraselt. Arvestada tuleb kohalikke iseärasusi ning seadmega töötades tuleb pöörata tähelepanu ka läheduses viibivatele inimestele.
- Enne iga kasutamist tuleb kontrollida kahjustuste olemasolu olulistel komponentidel, nt kõrgsurvevoolikul, pesupüstolil ja ohutusseadistel. Kahjustatud komponendid kohe välja vahetada. Defektsete komponentidega seadet ei tohi kasutada.

- *Kõrgsurveline veejuga võib mittesihipärasel kasutamisel ohtlik olla. Jaga ei tohi suunata inimestele, loomadele, töötavale elektrilisele aparatuurile ega seadmele endale.*
- *Kõrgsurve veejuga ei tohi suunata teistele inimestele ega iseendale, et puhastada riideid või jalanõusid.*
- *Kõrgsurveline veejuga võib kahjustada või purustada sõidukite rehvid/rehvi ventiilid. Selle ohu esimeseks tunnemärgiks on rehvi värvuse muutus. Vigastatud sõiduki rehvid/rehvi ventiilid on eluohhtlikud. Puhastamisel peab vahekaugus olema vähemalt 30 cm!*

#### **△ HOIATUS**

- *Ärge kasutage seadet, kui tööpiirkonnas viibib kõrvalisi isikuid, sel juhul peavad need isikud kandma kaitserõivastust.*
- *Lapset tai perehymättömät henkilöt eivät saa käyttää laitetta.*
- *Seda seadet ei tohi kasutada piiratud füüsiliste, sensoorsete või vaimsete võimetega inimesed või kogemuste ja/või teadmisteta isikud; kui siis ainult nende ohutuse eest vastutava isiku järelevalve all või kui neid on õpetatud seadet kasutama ja nad on mõistnud sellest tulenevaid ohtusid.*

- *Lapsed ei tohi seadmega mängida.*
- *Laste üle peab olema järelevalve tagamaks, et nad seadmega ei mängiks.*

#### **△ ETTEVAATUS**

- *Enne igasugust tegevust seadmega või seadme juures tuleb tagada stabiilne asend, et vältida seadme ümberkukumisega seotud õnnetusjuhtumeid või vigastusi.*
- *Kõrgsurve düüdist väljuva veejoa tõttu mõjub pihustipüstolile tagasilöögijõud. Seiske kindlalt paigal, hoidke pesupüstolit ja joatoru tugevasti kinni.*
- *Ärge kunagi jätke seadet järelevalveta, kui see töötab.*

#### **TÄHELEPANU**

- *Pikemate pauside korral töös lülitage seade seadmelülitist välja.*
- *Ärge kasutage seadet temperatuuridel alla 0 °C.*

## Muud ohud

### ⚠ OHT

- Plahvatusohtlikes piirkonnades kasutamine on keelatud.
- Mitte pritsida esemeid, mis sisaldavad tervisele ohtlikke materjale (nt asbesti).
- Ärge piserdage põlevaid vedelikke.
- Mitte kunagi ei tohi seadmesse imeda lahusteid sisaldavat vedelikku või lahjendamata happeid ja lahusteid! Selliste ainete hulka kuuluvad nt bensiin, värvivedeldi ja kütteõli. Pihustumisel tekkiv udu on eriti tuleohtlik, plahvatusohtlik ja mürgine. Ärge kasutage atsetooni, lahjendamata happeid ja lahusteid, sest need söövitavad seadmes kasutatud materjale.
- Hoidke pakendikiled lastele kättesaamatuna - lämbumisoh!

### ⚠ HOIATUS

- Vastavalt kehtivatele eeskirjadele ei tohi seadet kunagi kasutada ilma joogiveevõrgu juurde paigaldatud süsteemieraldajata. Veenduge, et maja veevärgi liitmik, millelt kõrgsurvepesurit kasutatakse, oleks varustatud süsteemieraldajaga vastavalt standardile EN 12729 tüüp BA.
- Läbi süsteemieraldaja voolanud vesi ei kõlba enam juua.

- Kõrgsurvevoolikud, tarvikud ja ühendusdetailid on seadme ohutuse seisukohalt olulised. Kasutage ainult tootja poolt soovitatud kõrgsurvevoolikuid, tarvikuid ja ühendusdetalle.
- Pealevoolu- või kõrgsurvevooliku lahutamisel võib pärast tööd ühendustest tulla tulist vett.

### ⚠ ETTEVAATUS

- Ladustamiskoha valikul ja seadet transportides arvestage seadme kaaluga (vt tehnilisi andmeid), et vältida õnnetusjuhtumeid või vigastusi

## Töötamine puhastusvahendiga

### ⚠ HOIATUS

- Käesolev seade töötati välja tootja poolt tarnitavate või soovitatavate puhastusvahenditega kasutamiseks. Teiste puhastusvahendite või kemikaalide kasutamine võib mõjutada seadme ohutust.
- Puhastusvahendite vale kasutamine võib põhjustada tõsiseid vigastusi või mürgitusi.
- Säilitage puhastusvahendeid lastele kättesaamatus kohas.

## Ohutusseadised

### △ **ETTEVAATUS**

Ohutusseadised on mõeldud kasutaja kaitsmiseks ning neid ei tohi muuta ega neid mitteaktiivseks seada.

### **Seadme lüliti**

Seadme lüliti hoiab ära seadme kogemata käimapaneku.

### **Pihustuspüstoli riivistamine**

Lukustus blokeerib pihustuspüstoli hoova ja takistab seadme kogemata käivitamist.

### **Automaatseiskamisfunktsioon**

Kui pihustuspüstolil asuv päästik lastakse lahti, lülitub välja pumba rõhuhoidja ning kõrgsurve juga seiskub. Päästikule vajutamisel lülitub pump jälle sisse.

### **Kuivkäigukaitse**

Seade lülitub pärast 2-minutilist kuivkäiku automaatselt välja, et vältida kõrgsurvepumba kahjustusi.

## Isiklik kaitsevarustus

### △ **ETTEVAATUS**

- Kaitseks tagasipritsiva vee ja mustuse eest kasutada sobivat kaitseriietust ja kaitseprille.
- Kõrgsurvepesurite kasutamisel võib tekkida aerosool. Aerosoolide sissehingamisel võib olla tervisele kahjulik.
- Olenevalt rakendusest võib täielikult varjestatud otsakuid (nt (nt pinnapuhastit) kasutada kõrgsurvepuhastuseks, mis vähendab oluliselt vesi-aerosoolide väljapaiskumist.
- Sellise varje kasutamine ei ole kõigi rakendusviiside puhul võimalik.
- Kui täielikult varjestatud otsaku kasutamine ei ole võimalik, tuleks olenevalt puhastavast keskkonnast kasutada klass FFP 2 või võrreldavat kaitsemaski.

## Seadmel olevad sümbolid



Kõrgsurvejuga ei tohi suunata inimestele, loomadele, töötavatele elektriseadmetele ega seadmele endale.  
Kaitske seadet külma eest.



Seadet ei ole lubatud ühendada vahetult avaliku veevärki.

## Laadija ohutusjuhised

### OHT

- Enne iga kasutust tuleb kontrollida, et pistiku võrguosa, ühenduskaabel, akuadapter ja akupakk ei ole kahjustatud. Kahjustatud seadmeid ei tohi enam kasutada ja need tuleb välja vahetada.
- Laadijat ei tohi avada. Laadija kahjustuse või defekti korral tuleb see välja vahetada.
- Ärge käituge laadimisseadet plahvatusohtlikus keskkonnas.
- Ärge kunagi puudutage võrgupistikut ja pistikupesamärkade kätega.
- Ärge kasutage laadimisseadet, kui see on must või märg.
- Ärge laadige patareisid (primaarelemendid), plahvatusoht.

### ETTEVAATUS

- Võrgupinge peab vastama laadimisseadme tüübisildil märgitud pingele.
- Kasutage laadimisseadet ainult heakskiidetud akupakkide laadimiseks.
- Akupaki laadimine on lubatud ainult kaasasoleva originaal-laadija või KÄRCHERi poolt heakskiidetud laadijaga.

## TÄHELEPANU

- Ärge asetage laadijat ühenduskaablile.
- Hoidke ühenduskaabel kaugel kuumusest, teravatest servadest, õlist ja liikuvatest seadmeosadest.
- Seinapistikut ei tohi katta.
- Vältige mitme pistikupesaga pikenduskaableid ja mitme seadme kasutamist samaaegselt.
- Ärge mähkige ühenduskaablit ümber seinapistiku või akuadapteri, et vältida kahjustusi.

## Laadijal olevad sümbolid



Kaitske laadimisseadet niiskuse eest ja ladustage kuivas kohas. Seade sobib ainult kasutamiseks siseruumides, ärge jätke seadet vihma kätte.



Laadijasse on integreeritud 1-ampriline kaitse.



Laadija vastab kaitseklassi II nõuetele.

## Akupaki ohutusjuhised

**Lugege tingimata akupakil olevaid ohutusjuhiseid ja järgige neid kasutamisel!**

## Sihipärane kasutamine

Seda kõrgsurvepesurit tohib kasutada ainult kodumajapidamises.

- seadmete, sõidukite, ehitiste, tööriistade, fassaadide, terrasside, aiatööriistade jms puhastamiseks kõrgsurvelise veejoaga (vajadusel lisatakse puhastusvahendeid).
- koos KÄRCHERi poolt kasutamiseks lubatud tarvikute, varuosade ja puhastusvahenditega. Järgige puhastusvahenditega kaasasolevaid juhiseid.

## Keskkonnakaitse

 Vanad seadmed sisaldavad taaskasutatavaid materjale, mis tuleks suunata taaskasutusse. Patareid ja akud sisaldavad aineid, mis ei tohi sattuda keskkonda. Palun kõrvaldage vanad seadmed ning patareid või akud keskkonnasõbralikult. Elektrilistes ja elektroonilistes seadmetes sisaldub tihti komponente, mis võivad valesti ümber käies või vale jäätmekäitluse korral olla ohuks inimeste tervisele ja keskkonnale. Neid komponente on aga seadme nõuetekohaseks tööks hädasti vaja. Selle sümboliga tähistatud seadmeid ei tohi panna olmeprügi hulka.

 Pakendmaterjalid on taaskasutatavad. Pakendid palume realiseerida vastavalt keskkonnanõuetele.

 Puhastustöid, mille käigus tekib õli sisaldavat heitvett, nt mootori pesemine, aluspõhja pesemine, võib viia läbi ainult õliseparaatoriga pesuväljakutel.

 Töid puhastusvahenditega võib läbi viia ainult veekindlatel tööpindadel, millel on ühendus kanalisatsiooniga. Ärge laske puhastusvahendil sattuda veekogudesse ega pinnasesse.

### Märkusi koostisainete kohta (REACH)

Aktuaalse info koostisainete kohta leiате aadressilt: [www.kaercher.com/REACH](http://www.kaercher.com/REACH)

## Tarnekomplekt

Selle seadme tarnekomplekt on kujutatud pakendil. Kontrollige lahti pakkides paki sisu.

Kui tarvikuid on puudu või transpordikahjustuste korral teatage palun kaupmehele.

## Seadme osad

Selles kasutusjuhendis kirjeldatakse maksimaalselt varustust. Olenevalt mudelist on tarnekomplektis erinevusi (vt pakendit).

### Joonised vt volditavalt leheküljelt 3

- 1 Tüübisilt
- 2 Kõrgsurveühendus
- 3 Seadme lüliti „0/VÄLJAS“ / „I/SEES“
- 4 Akupaki lahtilukusti
- 5 Akupesa
- 6 Kandekäepide
- 7 Kõrgsurve-pesupüstoli hoiustamine
- 8 Joatoru hoiukoht
- 9 Puhastusvahendi sissevõtuvoolik (filtriga)
- 10 Ühendusdetail veevõtuliitmikule
- 11 Veevõtuliitmik, sisseehitatud sõelaga
- 12 Kõrgsurve-pesupüstol
- 13 Kõrgsurvepüstoli displei  
MIX / STANDARD / BOOST
- 14 Pihustuspüstoli riivistamine
- 15 Klahv kõrgsurvevooliku lahutamiseks pihustuspüstolilt
- 16 Kõrgsurvevoolik
- 17 Pritsetoru mustusefreesiga  
Töömoodus: BOOST  
Rasketiemaldatava määrdumise jaoks (lühem aku eluiga)
- 18 Pritsetoru kõrgsurveotsikuga  
Töömoodus: STANDARD  
Normaalsete puhastusülesannete jaoks (pikem aku eluiga)

### \* Lisavarustus

#### 19 Standardlaadija Battery Power 36 V

- A Laadimiskontaktid
- B Akuadapter
- C Ühenduskaabel
- D Võrgupistik

#### 20 Akupakk Battery Power 36/50

- A Akupaki displei
- B Kontaktid
- C Tüübisilt
- D Hoidik

### \*\* Lisaks vajalik

- 21 Tekstiiliga tugevdatud veevoolik, millel on tavapärane ühendusmuhv.
  - Läbimõõt vähemalt 13 mm.
  - Pikkus vähemalt 7,5 m
- 22 KÄRCHER imivoolik SH 5 (tellimisnr 2.643-100.0)

## Paigaldamine

Paigaldage enne kasutuselevõttu seadmega kaasas olevad lahtised osad.

### Joonised vt volditavalt leheküljelt 4

Joonis **A**

→ Kinnitage kandekäepide.

Joonis **B**

→ Keerake kaasasolev ühendusdetail seadme veevõtuliitmiku külge.

## Akupakk





Seadme käitamiseks on nõutav akupakk Battery Power 36/50 või Battery Power + 36/75 ning laadija KÄRCHERI 36 V - platvormilt.

**Juhis:** Akupakki Battery Power 36/25 ei saa kasutada.

### Akupaki displei

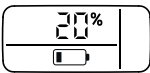
Akupakk on varustatud ekraaniga, mis annab püsivalt teavet laadimiseisundi, laadimise edenemise ja jääktööaja kohta. Lisaks näidatakse võimalikke veateateid. Olenevalt kasutatavast seadmest pöörleb näidik akupaki sissepanemisel.

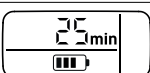
**Juhis:** Uued akupakid on ainult eellaetud ning nad tuleb enne esmakordset kasutamist täielikult täis laadida. Ekraan aktiveeritakse esimese laadimisprotsessi jooksul.

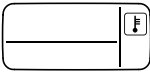
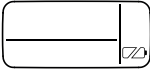
näit	Täendus
	Akupaki laadimiseisundis mittekasutamisel.
	Akupaki jääktööaeg kasutamisel.
	Akupaki jääktööaeg laadimisel.
	Akupakk täis laetud.
<b>Veannot</b>	
	Akupaki temperatuur väljaspool lubatud väärtusi või lühise tõttu blokeeritud (vt abi rikete korral).
	Akupakk defektne ja ohutuse eesmärgil blokeeritud. Ärge akupakki enam kasutage ja utiliseerige eeskirjade kohaselt.

### Akupaki laadimine

#### ⚠ ETTEVAATUS

Vigastusohu, kahjustusohu plahvatava aku tõttu! Laadige akupakke ainult selleks ettenähtud laadijaga.

Joonis **C**

- Lükake akupakk laadija akuadapterisse.
- Pistke seinapistik pistikupespa.
- Laadimine algab automaatselt.
- Akupaki ekraanil kuvatakse laadimise ajal laadimise lõpuni jäänud aega minutites.
- Laadimine lõpeb, kui akupaki ekraanile kuvatakse 100%.

**Juhis:** Kui displei ei näita akupaki laadijas oleku ajal midagi, on aku mahutavus ammendunud või väga väike. Kohe kui akupakki on piisavalt laetud, näitab displei

jääktööaega. Kui ka pikema aja möödudes ei ilmu ühtegi näitu, on akupakk defektne ja tuleb asendada.

- Eemaldage akuadapter akupakist pärast laadimist.
- Tõmmake seinapistik pistikupesast välja.

#### Märkused:

- Et laadimiseisundi näidik õigesti talitleks, tuleb akupakk esmakordsel kasutamisel kuni seadme väljalülitamiseni tühjaks laadida.
- Uued akupakid saavutavad oma täis mahutavuse umbes pärast 5 laadimis- ja tühjenemistsüklit.
- Järellaadige pikemat aega mittekasutatud akupakke enne kasutamist.
- Temperatuuridel alla 0 °C langeb akupaki jõudlus.
- Pikk laadamine temperatuuridel üle 20 °C võib akupaki mahutavust vähendada.

### Kasutuselevõtt

#### TÄHELEPANU

Ärge asetage seadet ja akupakki otsese päikese kätte.

- Paigutage seade tasasele pinnale.

Joonis **D**

- Ühendage kõrgsurvevoolik masina kõrgsurveliidmiku.

Joonis **E**

- Torgake kõrgsurvevoolik pesupüstolisse, kuni see kuuldavalt asendisse fikseerub.

**Märkus:** Jälgige, et ühendusnippel oleks õiges suunas.

- Tõmmake kõrgsurvevoolikust, et kontrollida, kas ühendus on kindel.

### Akupaki sissepanek

#### ⚠ ETTEVAATUS

Vigastus- ja kahjustusohu! Jälgige, et akupatarei oleks õigesti kohale fikseerunud.

Joonis **F**

- Lükake laetud akupakk seadme pesa.

### Veevarustus

Ühendamiseks vajalikke andmeid vt tüübisidilt/tehnilisest dokumentatsioonist.

Jälgige veevärgiettevõtte eeskirju.

#### TÄHELEPANU

Vees olev mustus võib kõrgsurvepumpa ja tarvikuid kahjustada. Kaitseks soovime kasutada KÄRCHERI veefiltrit (lisavarustus, tellimise nr 4.730-059).

#### Veevarustus veevärgist

#### TÄHELEPANU

Metallist voolikuliitmikud aquastopp'iga võivad pumpa vigastada! Palun kasutage plastist voolikuliitmikku või KÄRCHERI messingist voolikuliitmikku.

- Torgake vee pealevooluvoolik veeliitmikule.
- Ühendage veevoolik veevõrguga.
- Avage veekraan täielikult.

#### Vett võtke lahtistest mahutitest

See kõrgsurvepesur sobib koos KÄRCHERI imivoolikuga SH 5 pinnavee sisseimemiseks (maksimaalset sisseimemiskõrgust vt tehnilistest andmetest).

- Krurvige imivoolik seadme veeliitmiku külge ja riputage veeallikasse (nt vihmaveetünni).



## Seadme õhutamine

- Lülitage masin sisse „I/SEES“.
- Vabastage pihustuspüstoli hoob.
- Tõmmake uuesti hoovast, seade lülitub tööle.
- Laske seadmel töötada (max. 3 minutit), kuni pesupüstolist väljuvas vees ei ole mulle.
- Vabastage pihustuspüstoli päästik.
- Lukustage pihustuspüstoli hoob.

## Käitamine

**Juhis:** Pärast 2-minutilise kuivkäiku lülitub seade automaatselt välja. Juhised taaskäivitamiseks, vt peatükki „Abi rikete korral“.

## Kõrgsurvekäitus

### △ **ETTEVAATUS**

Värvidud pindade puhastamisel peab vahekaugus olema vähemalt 30 cm, et vältida kahjustusi.

### **TÄHELEPANU**

Ärge puhastage autorehve, lakki ega tundlikke pindu nagu puit mustusefreesiga - vigastamisoht.

Joonis **G**

- Torgake joatoru pihustuspüstolile ja fikseerige, pöörates seda 90°.
- Lülitage masin sisse „I/SEES“.
- Vabastage pihustuspüstoli hoob.
- Tõmmake uuesti hoovast, seade lülitub tööle. Kõrgsurvepüstoli displeil näidatakse töömoodust.

**Juhis:** Akupakk vajab veidi aega ülesärkamiseks, max 4 sekundi pärast käivitus seade.

**Juhis:** Akupaki displeil näitab käituse ajal allesjäanud jääktööaega.

## Puhastusvahendiga käitus

**Märkus:** Puhastusvahendit on võimalik juurde segada ainult madalsurve korral.

### △ **OHT**

Puhastusvahendite kasutamise korral tuleb järgida puhastusvahendi tootja ohutuskaarti, eriti seoses isikliku kaitsevarustuse kasutamisega.

- Puhastusvahendi imivoolik soovitud pikkuses korpusest välja kerida.
- Riputage puhastusvahendi imivoolik puhastusvahendi anumasse.
- Võtke joatoru pesupüstoli küljest ära. Töötage ainult pesupüstoliga.

**Märkus:** Nii lisatakse töö käigus puhastusvahendi lahustuse veejoale.

## Soovitav puhastusmeetod

- Puhastusvahend piserdada säästlikult kuivale pinnale ja lasta mõjuda (mitte kuivatada).
- Lahtileotatud mustus kõrgsurvejoaga maha pesta.

## Töö katkestamine

- Vabastage pihustuspüstoli päästik.
- Märkus:** Kui hoovast jälle lahti lastakse, lülitub masin uuesti välja. Süsteemis säilib kõrgrõhk.
- Lukustage pihustuspüstoli hoob.
- Pikematel tööpausidel (üle 5 minuti) lülitage seade lisaks ka välja "0/VÄLJAS".

## Töö lõpetamine

### △ **ETTEVAATUS**

Lahutage kõrgsurvevoolik pihustuspüstolilt või seadme küljest ainult siis, kui süsteemis ei ole rõhku.

- Pärast töid puhastusvahendiga: Loputamiseks laske seadmel umbes 1 minut töötada.
- Vabastage pihustuspüstoli päästik.
- Lülitage masin välja „0/VÄLJAS“.
- Veekraan sulgeda.
- Vajutage kõrgsurve-pesupüstoli päästikule, et eemaldada süsteemist jääkrõhk.
- Lukustage pihustuspüstoli hoob.
- Lahutage masin veevarustusest.

## Akupaki väljavõtmine

Pärast töö võtta akupatarei seadmest välja.

Joonis **I**

- Vajutage lahtilukustit alla.
- Tõmmake akupakk ette ära.
- Laadida akupatarei pärast tööd täis.

**Juhis:** Laadige ka osaliselt tühjenenud akupakki pärast kasutamist.

## Transport

### △ **ETTEVAATUS**

Vigastus- ja kahjustusoh!

Transportimisel pidage silmas masina kaalu.

## Käsitsi transportimine

- Tõstke seade kandesangast üles ja kandke.

## Transportimine sõidukites

- Kinnitage seade libisemise ja ümbermineku vastu.

## Akupakk

Liitium-ioon-akule kohaldatakse ohtlike kaupade seadusest tulenevaid nõudeid ja kasutaja tohib seda transportida ilma muude dokumentideta avalikus liiklusruumis.

Kui saatmiseks kasutatakse kolmanda isikuid (transportiettevõtteid), siis tuleb järgida eelkõige nõudeid pakendamisele ja tähistamisele.

Transportige akut üksnes juhul, kui korpus on kahjustamata. Teipige lahtised kontaktid kinni ja pakendage aku kindlalt ning ohutult. See ei tohi pakendis liikuma hakata.

Järgige ka oma riigi eeskirju.

## Hoiulepanek

### △ **ETTEVAATUS**

Vigastus- ja kahjustusoh!

Ladustamisel jälgige seadme kaalu.

## Seadme ladustamine

- Pange pühkimismasin tasasele pinnale.
  - Võtke joatoru pihustuspüstoli küljest ära.
  - Laske joatoru fikseeruda joatoru kinnituskohata.
  - Vajutada pihustuspüstolil eraldusklahvi ja tõmmake pihustuspüstolist kõrgsurvevoolik välja.
  - Torgake pihustuspüstol pihustuspüstoli hoidikusse.
  - Vajutage noolesuunas kõrgsurvevooliku kiirhenduse korpusele ja tõmmake kõrgsurvevoolik välja.
  - Pange kõrgsurvevoolik seadmele hoiule.
- Enne pikemat ladustamist, nt talvel, tuleb lisaks silmas pidades hoolduspeatükis toodud nõudeid.

## Jäätumiskaitse

### TÄHELEPANU

Kui seadmed ja tarvikud ei ole täiesti tühjad, võivad need pakasega puruneda. Tühjendage seade ja tarvikud täielikult ja kaitske neid pakase eest.

Kahjustuste vältimiseks:

- Tühjendage masin täielikult veest: Lülitage masin ilma külgeühendatud kõrgsurvevoolikuta ja ilma ühendatud veevarustuse sisse (maks. 1 min) ning oodake, kuni kõrgsurveeliitmikust ei tule enam vett. Lülitage seade välja.
- Säilitage masinat ja kõiki tarvikuid ruumis, mille temperatuur ei lange allapoole nulli.

## Akupakk

### TÄHELEPANU

Kahjustusohht! Hoida akupatareisid üksnes ruumides, mille õhuniiskus on madal ja temperatuur alla 20 °C.

Seda seadet tohib ladustada ainult siseruumides.

Akupakk näitab oma aktuaalset laadimisseisundit ekraanil, ka ilma laadijaga ühendamata.

Kui akupaki ekraan kustub ladustamise jooksul, on aku mahutavus ammendunud ja ekraan lülitati välja. Palun laadige akupakk nii kiiresti kui võimalik uuesti täis.

## Puhastamine ja hoolitsus

### △ OHT

Lühise oht!

Ärge puhastage seadet voolik- või kõrgsurveveejoaga.

Enne seadmel teostatavaid töid lülitage seade välja ja võtke akupakk välja.

### △ TÄHELEPANU

Vigastusohht!

Ärge kasutage puhastamiseks hõõruvaid või agressiivseid puhastusvahendeid.

## Puhastage veeühenduse sõela

Puhastage veevõtuliitmikus olevat sõela.

### TÄHELEPANU

Sõela ei tohi vigastada.

→ Eemaldage ühendusmuhv veeliitmikult.

Joonis 1

- Tõmmake sõel näpistangidega välja.
- Puhastage sõela voolava vee all.
- Pange sõel uuesti veeliitmikku.

## Hoolidus

- Kontrollige laadimiskontaktide ja akuadapteri määrumist regulaarselt ja vajadusel puhastage neid.
- Pikema aja puhul laadida akupatareisid ka vahepeal.

## Abi häirete korral

### △ OHT

Remonditöid ja töid elektriliste komponentide juures tohib teha ainult volitatud hooldustöökoda.

Paljud tõrked saate alljärgneva loendi abiga ise kõrvaldada.

Kahtluse korral palun pöörduda volitatud hooldustöökoda poole.

## Seade ei tööta

- Vajutage puhustuspüstoli hooba, seade lülitub sisse.
- Akupakk ei istu õigesti akuhoidikus, lükake akupakk akuhoidikusse ja laske fikseeruda.
- Akupakk ülekuumenenud, laske akupakil maha jahtuda.
- Akupaki laadimisseisund (vt displeit) liiga nõrk, laadige vajaduse korral akupakk täis.
- Akupakk või laadija defektne, asendage akupakk või laadija uue tarvikuga.

## Seade lülitub automaatselt välja

- Peale 2-minutist kuivkäiku.
- Akupaki ülekuumenemise ohtu korral.

### Taaskäivitamine:

- Kui vajalik, laske akupakil maha jahtuda.
- Lülitage masin välja „0/VÄLJAS“.
- Lülitage masin sisse „I/SEES“.

## Seadmes puudub surve

- Seadme õhutamine: Lülitage seade ilma ühendatud kõrgsurvevoolikuta sisse ja oodake (maks. 2 minutit), kuni kõrgsurveeliitmikust väljuvas vees ei ole mulle. Lülitage seade välja ja ühendage uuesti kõrgsurvevoolik.
- Kontrollige veevarustust.
- Tõmmake veevõtuliitmiku sõel näpistangidega välja ja peske voolava vee all puhtaks.

## Surve tugev kõikumine

- Kõrgsurvedüüsi puhastamine: Eemaldage nõelaga mustus düüsiavast ning peske eest veega üle.
- Kontrollige pealevoolava vee kogust.

## Puhastusainet ei võeta sisse

- Võtke joatoru pesupüstoli küljest ära. Töötage ainult pesupüstoliga.
- Puhastage puhastusvahendi imivooliku filtrit.
- Kontrollige, et puhastusvahendi imivoolikus ei ole murdekohti.

## Seade lekib

- Masina tilkumistasandil leke on tehniliselt tingitud. Tugeva lekke korral pöörduge volitatud hooldustöökoda poole.

## Ekraan veateated

### Vead laadimisel

**Displei on sees, kontoroll-lambid laadijal põlevad püsivalt roheliselt, aga akupakk ei lae**

Laadija defektne. Asendage laadija.

### Ekraan on väljas, akupakk ei lae

Akupakk on võib-olla täielikult tühjenenud. Oodake ära, kas ekraan näitab mõne aja pärast jääklaadimis-kestust. Kui mitte, on akupakk defektne. Asendage akupakk.

### Ekraan näitab temperatuuri sümbolit, akupakk ei lae

Akupaki temperatuur liiga madal / kõrge. Viige akupakk mõõdukate temperatuuridega ümbrusse. Oodake ära, kuni akupaki temperatuur on normaliseerunud. Laadimine algab siis automaatselt.

### Vead käitusel

#### Ekraanil näidatakse temperatuuri sümbolit

Akupaki temperatuur liiga madal / kõrge. Viige akupakk mõõdukate temperatuuridega ümbrusse. Oodake ära, kuni akupaki temperatuur on normaliseerunud.

Lühise korral blokeeritakse akupakk 30 sekundiks edasiseks kasutamiseks. Kui lühis, lühis esineb sagedamini, blokeeritakse akupakk püsivalt. Ühendage akupakk vabastamiseks laadijaga.

#### Ekraan näitab jääktooaega 0, seade lülitub välja.

Akupakk on tühjenenud. Palun laadige akupakk uuesti täis.

### Vead ladustamisel

#### Ekraan ei näita enam jääkmahutavust

Akupakk on tühjenenud. Palun laadige akupakk uuesti täis.

#### Ekraan näitab jääkmahutavust 70%, kuigi akupakki laeti äsja.

Akupakk on automaatses ladustamismooduses. See aktiveeritakse, kui akut pole kasutatud rohkem kui 21 päeva. See funktsioon kaitseb akuelemente kiire vananemise eest ja tõstab eluiga. Laadige akupakk enne järgmist kasutamist uuesti täielikult täis.

### Üldine viga

#### Ekraan näitab katki murtud akusümbolit.

Akupakk defektne ja ohutuse eesmärgil blokeeritud. Ärge akupakki enam kasutage ja utiliseerige eeskirjade kohaselt.

## Lisavarustus ja varuosad

Kasutage ainult originaalvarvikuid ja originaalvaruosi, mis tagavad seadme ohutu ja tõrgeteta käituse.

### Erivarustus

- Kiirlaadija ja suurema mahutavusega akupakk on saadaval erivarustusena.  
**Juhis:** Seadet saab käitada ainult 36 V akupakkidega ning see ei ühildu 18 V akupakkidega.

### Juhised akupaki ja laadija kohta

- Akud / laadijad, mis ei sisaldu tarnekomplektis või mida vajatakse lisaks, on saadaval erivarustusena ning neid saab vastavalt tagantjärele osta.
- Järgige palun enne kiirlaadija ja akupaki rakendamist kasutatava seadme kasutusjuhendit ja kaasasolevaid ohutusjuhiseid.
- Täiendavat infot akupaki ning tarvikute ja varuosade kohta leiate aadressilt [www.kaercher.com](http://www.kaercher.com).

### Garantii

Igas riigis kehtivad meie volitatud müügiesindaja antud garantiitingimused. Seadmel esinevad rikked kõrvaldamise garantiiajal tasuta, kui põhjuseks on materjali- või valmistusviga. Garantiijuhtumi korral palume pöörduda müüja või lähima volitatud klienditeenistuse poole, esitades ostu tõendava dokumendi.

Aadressid leiate:

[www.kaercher.com/dealarsearch](http://www.kaercher.com/dealarsearch)

## Tehnilised andmed

<b>Seade</b>	
Aku nimipinge	36 V
Võimsus	1,1 kW
Kaitseaste	IPX5
Tööaeg täis aku korral (max)	
- Puhastusvahendi moodus	29 min
- Standardmoodus	14 min
- Võimendusmoodus	8 min

<b>Veevõtuühendus</b>	
Juurdevoolava vee temperatuur (max)	40 °C
Juurdevoolurõhk (max)	1,2 MPa
Sissevõtukõrgus (maks.)	0,5 m

<b>Jõudluse andmed</b>	
Töörõhk	7,4 MPa
Max lubatud rõhk	11,0 MPa
Jõudlus, vesi	5,5 l/min
Maksimaalne pumpamiskogus	5,8 l/min
Jõudlus, puhastusvahend	0,3 l/min
Pihustuspüstoli tagasilöögi jõud	11 N

<b>Mõõtmed ja kaalud</b>	
Kaal, tööks valmis koos lisaseadmetega	6,9 kg
Mõõtmed (p x l x k)	245 x 303 mm x 629

<b>Tuvastatud väärtused vastavalt standardile EN 60335-2-79</b>	
Käte/käsiivate vibratsiooniväärtus	1,3 m/s <sup>2</sup>
Ebakindlus K	0,6 m/s <sup>2</sup>
Helirõhu tase L <sub>pA</sub>	72 dB(A)
Ebakindlus K <sub>pA</sub>	3 dB(A)
Müratase L <sub>WA</sub> + ebakindlus K <sub>WA</sub>	88 dB(A)

<b>Akupakk Battery Power 36/50</b>	
Aku tüüp	Li-Ion
Aku nimipinge	36 V
Nimimahutavus (IEC/EN 61690 järgi)	4,8 Ah
Nimivõimsus (elemendi tootja andmete kohaselt)	5,0 Ah
Nimienergia (UN 3480 järgi)	172,8 Wh
Laadimisvool max	7,5 A
Töötemperatuur	-20...40 °C
Kaal	1,5 kg
Mõõtmed (p x l x k)	133 x 88 mm x 117

<b>Standardlaadija Battery Power 36 V</b>	
Nominaalpinge	100...240 V
Sagedus	50-60 Hz
Voolutarbimine	0,3 A
Elektrihoitusklass	II 
Aku nimipinge	36 V
Laadimisvool max	0,5 A
Laadimisaeg, kui aku on tühi	Battery Power 36/50
- Laadimisaeg 80%, umbes	440 min
- Laadimisaeg 100%, umbes	565 min
Kaal (ilma akuta)	0,16 kg

Jätetakse õigus teha tehnilisi muudatusi.

## ELi vastavusdeklaratsioon

Käesolevaga kinnitame, et allpool kirjeldatud seade vastab meie poolt turule toodud mudelina oma kontseptioonilt ja konstruktsioonilt EL direktiivide asjakohastele põhilistele ohutus- ja tervisekaitseõetele. Meiega kooskõlastamata muudatuste tegemise korral seadme juures kaotab käesolev deklaratsioon kehtivuse.

**Toode:** Kõrgsurvepesur

**Tüüp:**

1.117-200 | 1.117-2xx

**Asjakohased EL direktiivid:**

2006/42/EU (+2009/127/EU)  
2014/30/EL  
2011/65/EL  
2000/14/EÜ

**Kohaldatud ühtlustatud standardid:**

EN 60335-1	EN 60335-1
-	EN 60335-2-29
EN 60335-2-79	EN 60335-2-79
EN 62233: 2008	EN 62233: 2008
EN 55014-1:2017	EN 55014-1:2017
EN 55014-2: 2015	EN 55014-2: 2015
-	EN 61000-3-2: 2014
-	EN 61000-3-3: 2013
EN 50581	EN 50581

**Järgitud vastavushindamise protseduur:**

2000/14/EÜ: Lisa V

**Helivõimsuse tase dB(A)**

Mõõdetud:	85
Garanteeritud:	88

Allkirjutanud tegutsevad juhatuse ülesandel ja volitusega.

  
H. Jenner

Chairman of the Board of Management

  
S. Reiser

Director Regulatory Affairs & Certification

Dokumentatsiooni eest vastutav isik:  
S. Reiser

Alfred Kärcher SE & Co. KG  
Alfred-Kärcher-Straße 28-40  
71364 Winnenden (Germany)  
Tel.: +49 7195 14-0  
Fax: +49 7195 14-2212

Winnenden, 2018/10/01

## Satura rādītājs

Drošības norādījumi . . . . .	LV 5
Noteikumiem atbilstoša lietošana . .	LV 10
Vides aizsardzība . . . . .	LV 10
Piegādes komplekts . . . . .	LV 10
Aparāta apraksts . . . . .	LV 10
Montāža . . . . .	LV 10
Akumulatoru paka . . . . .	LV 11
Ekspluatācijas uzsākšana . . . . .	LV 11
Darbība . . . . .	LV 12
Transportēšana . . . . .	LV 12
Glabāšana . . . . .	LV 13
Tīrīšana un kopšana . . . . .	LV 13
Palīdzība darbības traucējumu gadījumā . . . . .	LV 13
Piederumi un rezerves daļas . . . . .	LV 14
Garantija . . . . .	LV 14
Tehniskie dati . . . . .	LV 15
ES Atbilstības deklarācija . . . . .	LV 15

## Drošības norādījumi



*Pirms ierīces pirmās lietošanas izlasiet instrukcijas oriģinālvalodā, rīkojieties saskaņā ar norādījumiem tajā un uzglabājiet to vēlākai izmantošanai vai turpmākiem lietotājiem.*

*Kopā ar lietošanas instrukcijā ietvertajiem norādījumiem ir jāņem vērā likumdevēja vispārīgie drošības tehnikas noteikumi un nelaimes gadījumu novēršanas noteikumi.*

*Pie ierīces piestiprinātās brīdinājuma un informatīvās uzlīmes sniedz norādes par to, kā droši un pareizi ekspluatēt šo ierīci.*

## Riska pakāpes

### △ **BĪSTAMI**

*Norāde par tieši draudošām briesmām, kuras izraisa smagas traumas vai nāvi.*

### △ **BRĪDINĀJUMS**

*Norāde par iespējami draudošām briesmām, kuras var izraisīt smagas traumas vai nāvi.*

### △ **UZMANĪBU**

*Norāda uz iespējami bīstamu situāciju, kura var radīt vieglus ievainojumus.*

### **IEVĒRĪBAI**

*Norāde par iespējami bīstamu situāciju, kura var radīt materiālos zaudējumus.*

## Droša lietošana

### △ **BĪSTAMI**

- *Lietotāja pienākums ir ierīci izmantot atbilstoši noteikumiem. Viņam jāņem vērā vietējie apstākļi un, strādājot ar ierīci, jāseko, vai tuvumā nav cilvēku.*
- *Ikreiz pirms lietošanas pārbaudiet, vai nav bojāti tādi svarīgi komponenti, kā augstspiediena šļūtene, rokas smidzināšanas pistole un drošības ietaises. Bojātos komponentus nekavējoties nomainiet. Nelietojiet ierīci, ja ir bojāti komponenti.*
- *Nepareizi lietojot, augstspiediena strūkļa var būt bīstama. Nevērsiet strūkļu pret personām, dzīvniekiem, ieslēgtām elektriskām ierīcēm vai pret pašu aparātu.*

- Nevērsiet augstspiediena strūklu uz sevi vai citiem, lai tīrītu apģērbu vai apavus.
- Automašīnas riepas/riepu ventīļi augstspiediena strūklas ietekmē var tikt sabojāti un pārsprāgt. Pirmā pazīme ir riepas krāsas maiņa. Bojātas automašīnas riepas/riepu ventīļi ir bīstami dzīvībai. Tīrot ievērojiet vismaz 30 cm attālumumu!

### △ **BRĪDINĀJUMS**

- Neizmantojiet ierīci, ja tuvu mā atrodas citas personas, izņemot gadījumus, kad tās valkā aizsargapģērbu.
- Ar aparātu nedrīkst strādāt bērni vai neapmācītas personas.
- Šis aparāts nav paredzēts, lai to lietotu personas ar ierobežotām fiziskām, sensoriskām un garīgām spējām vai personas, kurām nav pieredzes un/ vai zināšanu, ja vien viņas uzrauga par drošību atbildīgā persona vai tā dod instrukcijas par to, kā jālieto aparāts.
- Bērni nedrīkst spēlēties ar ierīci.
- Uzraugiet bērnus, lai pārliicinātos, ka tie nespējējas ar ierīci.

### △ **UZMANĪBU**

- Pirms jebkuriem darbiem ar ierīci, nodrošiniet stabilu novietojumu, lai novērstu negadījumus un bojājumus, ko rada ierīces apgāšanās.
- No augstspiediena sprauslas izplūstošā ūdens strūkļa rada rokas smidzināšanas pistoles atsitienu. Lai nodrošinātu stabilitāti, stingri turiet rokas smidzināšanas pistoli un smidzināšanas cauruli.
- Kamēr vien ierīce darbojas, neatstājiet to bez uzraudzības.

### **IEVĒRĪBAI**

- Ilgākos darba pārtraukumos izslēdziet aparātu ar aparāta slēdzi.
- Nelietojiet ierīci temperatūrā, kas zemāka par 0 °C.

## Citas bīstamības

### △ **BĪSTAMI**

- Ierīci aizliegts izmantot sprādzienbīstamās zonās.
- Nesmidziniet uz priekšmetiem, kuri satur veselībai kaitīgas vielas (piem., azbestu).
- Neizsmidziniet degošus šķidrumus.
- Nekad neuzsūciet šķīdinātājus saturošus šķidrumus vai neatšķaidītas skābes un šķīdinātājus! Pie tiem pieder, piem., benzīns, krāsu šķīdinātāji vai šķidrās kurināmais. Izsmidzinātā migla ir īpaši uzliesmojoša, sprāgstoša un toksiska. Neizmantojiet acetonu, neatšķaidītas skābes un šķīdinātājus, jo tie bojā ierīcē izmantotos materiālus.
- Iepakojuma plēves uzglabājiet bērniem nepieejamā vietā, pastāv nosmakšanas risks!

### △ **BRĪDINĀJUMS**

- Saskaņā ar spēkā esošajiem noteikumiem ierīci nedrīkst izmantot bez dzeramā ūdens sistēmas dalītāja. Pārliecinieties, ka Jūsu mājas ūdensapgādes pieslēgums, kuram ir pieslēgts augstspiediena tīrītājs, ir aprīkots ar EN 12729 BA tipam atbilstošu sistēmas dalītāju.
- Ūdens, kurš ir plūdis cauri sistēmas dalītājam, vairs nav uzskatāms par dzeramo ūdeni.

- Augstspiediena šļūtenes, armatūra un savienojumi ir svarīgi ierīces drošībai. Izmantojiet tikai ražotāja ieteiktās augstspiediena šļūtenes, armatūru un savienojumus.
- Atvienojot padeves šļūteni vai augstspiediena šļūteni, pēc darba no pieslēgumiem var izplūst karsts ūdens.

### △ **UZMANĪBU**

- Izvēloties uzglabāšanas vietu un transportējot ierīci, ievērojiet tās svaru (skatīt tehniskos datus), lai novērstu negadījumus vai traumas.

## Darbs ar tīrīšanas līdzekļiem

### △ **BRĪDINĀJUMS**

- Šis aparāts ir izgatavots darbam ar tīrīšanas līdzekļiem, ko piegādā vai izmantošanai iesaka ražotājs. Citu tīrīšanas līdzekļu vai ķīmikāliju izmantošana var kaitēt aparāta drošībai.
- Tīrīšanas līdzekļu nepareiza lietošana var radīt smagus ievainojumus vai izraisīt saindēšanos.
- Tīrīšanas līdzekļus uzglabājiet bērniem nepieejamā vietā.



## Drošības ierīces

### △ UZMANĪBU

*Drošības ietaises kalpo lietotāja aizsardzībai, un tās nedrīkst izmainīt vai noņemt.*

### Ierīces slēdzis

*Aparāta slēdzis novērš aparāta neatļautu lietošanu.*

### Rokas smidzināšanas pistoles fiksators

*Fiksators nobloķē rokas smidzināšanas pistoles sviru un novērš aparāta nejaušu iedarbināšanu.*

### Automātiskas apstādināšanas funkcija

*Ja rokas smidzināšanas pistoles svira tiek atlaista, manometriskais slēdzis atslēdz sūkni, un augstspiediena strūkļa vairs netiek izsmidzināta. Pavelkot sviru, sūknis atkal ieslēdzas.*

### Sausas gaitas aizsardzība

*Ierīce pēc 2 minūšu sausas gaitas automātiski izslēdzas, lai izvairītos no augstspiediena sūkņa bojājumiem.*

## Personīgais aizsargaprīkojums

### △ UZMANĪBU

- Aizsardzībai pret ūdens šļakatām vai netīrumiem valkājiet piemērotu aizsargapģērbu un aizsargbrilles.
- Augstspiediena tīrītāju lietošanas laikā var veidoties aerosols. Aerosola ieelpošana var radīt kaitējumu veselībai.
- Atkarībā no izmantošanas gadījuma tīrīšanai ar augstspiedienu var tikt izmantoti pilnībā noslēgti uzgāļi (piem., virsmu tīrītāji), kuri ievērojami samazina ūdeņainu aerosolu izsmidzināšanos.
- Šādu noslēgu nav iespējams izmantot visos gadījumos.
- Ja nav iespējams izmantot pilnībā noslēgtu uzgāli, tad atkarībā no tīrāmās vietas jāizmanto FFP2 vai augstākas klases elpošanas maska.

## Simboli uz aparāta



*Nevērsiet augstspiediena strūkļu pret personām, dzīvniekiem, ieslēgtām elektriskām ierīcēm vai pret pašu aparātu. Sargāt ierīci no sala.*



*Aparātu nedrīkst pieslēgt tieši pie publiskās dzesamā ūdens sistēmas.*

## Uzlādes ierīces drošības norādes

### ⚠ **BĪSTAMI**

- Pirms katras lietošanas pārbaudīt, vai nav bojāts strāvas spraudnis savienojuma kabelis, akumulatora adapters un akumulatora paka. Bojātas ierīces vairs neizmanto un nomainīt.
- Neatvērt uzlādes ierīci. Ja radušies bojājumi vai atklāti defekti, uzlādes ierīci nepieciešams nomainīt.
- Neekspluatēt lādētāju sprādzienbīstamā vidē.
- Nekad nepieskarieties kontaktakšai un kontaktligzdai ar mitrām rokām.
- Nelietot netīru vai slapju lādētāju.
- Nelādēt baterijas (ar primāro šūnu), sprādziena bīstamība.

### ⚠ **UZMANĪBU**

- Ierīces datu plāksnītē norādītajam spriegumam jāatbilst tīkla spriegumam.
- Lādētāju izmantot tikai apstiprinātu akumulatoru bloku uzlādēšanai.
- Akumulatoru pakas uzlāde ir atļauta tikai ar komplektācijā iekļauto oriģinālo lādētāju vai ar KÄRCHER atzītu uzlādes ierīci.

## IEVĒRĪBAI

- Uzlādes ierīci nenest aiz savienojuma kabeļa.
- Sargiet savienojuma kabeli no karstuma, asām malām, eļļas un kustīgām ierīces daļām.
- Nenosegt strāvas spraudni.
- Izvairieties no pagarināšanas kabeļiem ar vairākām kontaktligzdām un vairāku ierīču vienlaicīgas ekspluatācijas.
- Netiniet savienojuma kabeli ap strāvas spraudni vai akumulatora adapteri, lai izvairītos no bojājumiem.

## Simboli uz uzlādes ierīces



Pasargāt lādētāju no mitruma un glabāt sausā vietā. Ierīce piemērota lietošanai tikai telpās, nepakļaut ierīci lietus iedarbībai.



Uzlādes ierīcei ir iebūvēts 1 ampēra drošinātājs.



Uzlādes ierīce atbilst II aizsargklases prasībām.

## Akumulatoru pakas drošības norādes

**Noteikti izlasiet akumulatoru pakai pievienotās drošības norādes un ievērojiet tās ekspluatācijas laikā!**

## Noteikumiem atbilstoša lietošana

Augstspiediena tīrīšanas aparātu izmantojiet tikai un vienīgi mājaismiecībā.

- iekārtu, automašīnu, būvkonstrukciju, instrumentu, fasāžu, terašu, dārza ierīču utt. tīrīšanai ar augstspiediena ūdens strūklu (pēc vajadzības pievienojot tīrīšanas līdzekli).
- kopā ar KÄRCHER atļautām piederumdetālām, rezerves daļām un tīrīšanas līdzekļiem. Ievērojiet tīrīšanas līdzekļiem pievienotos norādījumus.

## Vides aizsardzība



Nolietotās ierīces satur noderīgus materiālus, kurus iespējams pārstrādāt un izmantot atkārtoti.



Baterijas un akumulatori satur vielas, kuras nedrīkst nokļūt apkārtējā vidē. Nolietotās ierīces, kā arī baterijas un akumulatorus utilizējiet videi nekaitīgā veidā.

Elektriskās un elektroniskās ierīces bieži vien satur sastāvdaļas, kuras, to nepareizas izmantošanas vai neatbilstošas utilizācijas gadījumā, var radīt potenciālu apdraudējumu cilvēku veselībai un videi. Tomēr šīs sastāvdaļas ir nepieciešamas ierīces pareizai darbībai. Ierīces, kas apzīmētas ar šo simbolu, nedrīkst izmest kopā ar sadzīves atkritumiem.



Iepakojuma materiālus ir iespējams pārstrādāt atkārtoti. Utilizējiet iepakojumus videi draudzīgā veidā.



Tīrīšanu, kuras laikā rodas eļļu saturoši notekūdeņi, piemēram, mazgājot motoru vai šasiju, drīkst izdarīt tikai ar eļļas separatoru aprīkotās mazgāšanas vietās.



Darbus ar tīrīšanas līdzekļiem drīkst veikt tikai uz hermētiskām darba virsmām ar pieslēgumu kanalizācijas sistēmai netīrā ūdens novadīšanai. Tīrīšanas līdzekļiem neļaut nokļūt ūdeņos vai augsnē.

### Informācija par sastāvdaļām (REACH)

Aktuālo informāciju par sastāvdaļām atradīsiet:

[www.kaercher.com/REACH](http://www.kaercher.com/REACH)

## Piegādes komplekts

Jūsu aparāta piegādes komplekts ir attēlots uz iepakojuma. Izsaiņojot pārbaudiet, vai saturs ir pilnīgs.

Ja trūkst piederumi vai transportēšanas laikā radušies bojājumi, lūdzu, informējiet tirgotāju.

## Aparāta apraksts

Šajā lietošanas instrukcijā ir aprakstīts maksimāli iespējamais aprīkojums. Atkarībā no modeļa piegādes komplektā ir atšķirības (skatīt iepakojumu).

### Attēlus skatiet 3. atlokāmajā lapā

- 1 Datu plāksnīte
- 2 Augstspiediena padeve
- 3 Aparāta slēdzis „0/OFF” / „I/ON”
- 4 Akumulatoru pakas atbloķēšana
- 5 Akumulatora nodalījums
- 6 Nešanas rokturis
- 7 Rokas smidzināšanas pistoles uzglabāšana
- 8 Uzgaļa glabāšanas nodalījums
- 9 Tīrīšanas līdzekļa sūkšanas šļūtene (ar filtru)
- 10 Savienojuma detaļa ūdens pieslēgumam
- 11 Ūdens pieslēgums ar iebūvētu sietu
- 12 Rokas smidzināšanas pistole
- 13 Augstspiediena pistoles displejs MIX / STANDARD / BOOST
- 14 Rokas smidzināšanas pistoles fiksators
- 15 Poga augstspiediena šļūtenes atvienošanai no rokas smidzināšanas pistoles
- 16 Augstspiediena šļūtene
- 17 Uzgalis ar netīrumu griezni  
Darba režīms: BOOST  
Noturīgiem netīrumiem (īss akumulatora darbības laiks)
- 18 Uzgalis ar vienkārftīgu sprauslu  
Darba režīms: STANDARD  
Normāliem tīrīšanas uzdevumiem (ilgs akumulatora darbības laiks)

### \* Opcionāls

#### 19 Standarta uzlādes ierīce Battery Power 36 V

- A Uzlādes kontakti
- B Akumulatora adapters
- C Savienojuma kabelis
- D Strāvas spraudnis

#### 20 Akumulatoru paka Battery Power 36/50

- A Akumulatoru pakas displejs
- B Kontakti
- C Datu plāksnīte
- D Turētājs

### \*\* Papildus nepieciešama

- 21 ar audumu nostiprināta ūdens šļūtene ar tīrīšanas šļūteni pieejamu savienojumu.
  - Minimālais diametrs 1/2 colla (13 mm)
  - Minimālais garums 7,5 m
- 22 KÄRCHER sūkšanas šļūtene SH 5 (pasūt. Nr. 2.643-100.0)

## Montāža

Pirms ekspluatācijas sākšanas uzmontējiet aparātam atsevišķi komplektā esošās daļas.

### Attēlus skatiet 4. atlokāmajā lapā

Attēls **A**

→ Nostipriniet pārvietošanas rokturi.

Attēls **B**

→ Piegādes komplektā ietilpstošo savienojuma detaļu ieskrūvējiet aparāta ūdens pievades vietā.

## Akumulatoru paka

ierīces ekspluatācijai ir nepieciešama akumulatoru paka Battery Power 36/50 vai Battery Power + 36/75, kā arī uzlādes ierīce no KÄRCHER 36 V platformas. **Norāde:** Akumulatoru paku Battery Power 36/25 nevar izmantot.





### Akumulatoru pakas displejs

Akumulatoru paka ir aprīkota ar displeju, kas pastāvīgi sniedz informāciju par uzlādes stāvokli, uzlādes procesu un atlikušo darbības laiku. Pie tam tiek sniegti arī iespējamie kļūdas paziņojumi.

Atkarībā no izmantotās ierīces, nomainot akumulatora paku, mainās indikācija.

**Norāde:** Jaunas akumulatoru pakas ir tikai iepriekš ne daudz uzlādētas un pirms ekspluatācijas uzsākšanas tās nepieciešams uzlādēt pilnībā.

Displejs tiek aktivizēts pirmās uzlādes laikā.

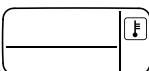
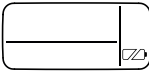
Indikācija	Nozīme
	Akumulatoru pakas uzlādes stāvoklis neizmantojot.
	Akumulatoru pakas atlikušais darbības laiks izmantojot.
<b>Akumulatoru uzlāde</b>	
	Akumulatoru pakas atlikušais darbības laiks uzlādējot.
	Akumulatoru paka pilnībā uzlādēta.
<b>Kļūdas paziņojuma</b>	
	Akumulatoru pakas temperatūra ārpus pieļaujamajām vērtībām vai bloķēta dēļ issavienojuma (skatīt "Palīdzība traucējumu gadījumā").
	Akumulatoru paka bojāta un drošības apsvērumu dēļ bloķēta. Akumulatoru paku vairs neizmantojot un izmantot atbilstoši norādēm.

### Akumulatoru pakas uzlāde

#### ⚠ UZMANĪBU

Savainojumu draudi, bojājumu risks, ko rada sprāgstošs akumulators! Akumulatoru pakas lādēt tikai ar tām paredzētajām uzlādes ierīcēm.

Attēls **C**

- Iebīdīet akumulatora paku uzlādes ierīces akumulatora adapterī.
- Iespraudiet strāvas spraudni kontaktligzdā.
- Uzlādes process sākas automātiski.
- Akumulatora pakas displejs uzlādes procesa laikā uzrāda atlikušo uzlādes laiku minūtēs.
- Uzlādes process ir pabeigts, kad akumulatora pakas displejs uzrāda 100%.

**Norāde:** Ja displejs neko neuzrāda kamēr akumulatoru paka atrodas uzlādes ierīcē, akumulatora kapacitāte ir izsmelta vai ļoti zema. Tiklīdz akumulatoru paka ir pietiekami uzlādēta, displejs uzrāda atlikušo uzlādes laiku. **Ja arī pēc ilgāka laika neparādās kāda indikācija, akumulatoru paka ir bojāta un to ir jānomaina.**

→ Pēc lādēšanas no akumulatora pakas atvienojiet akumulatora adapteri.

→ Atvienojiet strāvas spraudni no kontaktligzdas.

#### Norādes:

- Lai uzlādes stāvokļa indikācija pareizi darbotos, akumulatoru paku pirmās ekspluatācijas laikā līdz ierīces izslēgšanai ir jāizlādē.
- Jana akumulatoru paka sasniedz savu pilno kapacitāti pēc apm. 5 uzlādes un izlādes cikliem.
- Ilgāku laiku neizmantošanas akumulatoru pakas pirms izmantošanas nepieciešams atkārtoti uzlādēt.
- Pie temperatūrām zem 0 °C krītas akumulatora pakas veiktspēja.
- Ilgstoša uzglabāšana pie temperatūrām virs 20 °C var mazināt akumulatoru pakas kapacitāti.

## Ekspluatācijas uzsākšana

### IEVĒRĪBA!

Ierīci un akumulatoru paku nenovietot tiešos saules staros.

→ Novietojiet aparātu uz līdzenas virsmas.

Attēls **D**

→ Augstspiediena šļūteni savienojiet ar aparāta augstspiediena pieslēgumu.

Attēls **E**

→ Spraudiet augstspiediena šļūteni rokas smidzināšanas sprauslā tik ilgi, līdz tā dzirdami noklīkst.

**Norāde:** Sekojiet, lai būtu pareizs pieslēguma nipeļa novietojums.

→ Pārbaudiet, vai savienojums ir drošs, pavelkot aiz augstspiediena šļūtenes.

### Akumulatoru pakas ievietošana

#### ⚠ UZMANĪBU

Savainošanās un bojājumu risks! Sekojiet, lai akumulatoru bloks pareizi noklīst.

Attēls **F**

→ Uzlādēto akumulatoru paku iebīdīt ierīces ietverē.

### Ūdens padeve

Pieslēgumu lielumus skatīt uz ražotāja datu plāksnītes/tehniskajos datos.

Ievērojiet ūdensapgādes uzņēmuma izstrādātos noteikumus.

### IEVĒRĪBA!

Piesārņots ūdens var radīt augstspiediena sūkņa un piederumu bojājumus. Aizsardzībai tiek ieteikts izmantot KÄRCHER ūdens filtru (speciālais piederums, pasūtījuma numurs 4.730-059).

### Ūdens padeve no ūdensvada

#### IEVĒRĪBA!

Šļūteni uzmvas no metāla ar ūdens slēgu (Aquistop) var izraisīt sūkņa bojājumus! Lūdzu, izmantojiet šļūteni uzmvu no plastmasas vai KÄRCHER šļūteni uzmvu no misiņa.

→ Uzlieciet ūdens padeves šļūteni uz ūdens pieslēguma savienojuma.

→ Pieslēdziet ūdens šļūteni ūdens padevei.

→ Pilnībā atveriet ūdens krānu.

## Ūdens sūkņošana no atklātām tvertnēm

Šis augstspiediena tīrītājs ar KÄRCHER sūkšanas šļūteni SH 5 ir piemērots virsmas ūdens iesūkšanai, piem., no lietus notekūdens mucas vai dīķiem (iesūkšanas maksimālo augstumu skatīt tehniskajos datos).

→ Uzskrūvējiet sūkšanas šļūteni uz aparāta ūdens pieslēguma un iekabiniet ūdens ņemšanas vietā (piem., lietus ūdens mucā).

### Atgaisot aparātu

- Ieslēdziet aparātu („I/ON“).
- Atbloķējiet rokas smidzināšanas pistoles sviru.
- Pavelciet sviru, aparāts ieslēdzas.
- Ļaujiet aparātam darboties (maks. 2 minūtes), līdz no rokas smidzināšanas pistoles izplūst burbuļus nesaturošs ūdens.
- Atlaidiet rokas smidzināšanas pistoles sviru.
- Nobloķējiet rokas smidzināšanas pistoles sviru.

### Darbība

**Norāde:** Pēc 2 minūšu sausas gaitas ierīce automātiski izslēdzas. Norādes atkārtotai palaišanai, skatīt nodaļu "Palīdzība darbības traucējumu gadījumā".

### Darbs ar augstspiedienu

#### ⚠ **UZMANĪBU**

*Tīrot krāsotas virsmas, ievērojiet vismaz 30 cm attālumus, lai novērstu virsmu bojājumus.*

#### **IEVĒRĪBA!**

*Automašīnu riepas, krāsojumu vai jutīgas virsmas, piem., koku nedrīkst tīrīt ar netīrumu griezni, pastāv sabojāšanas risks.*

#### Attēls **G**

- Iespraudiet smidzināšanas cauruli rokas smidzināšanas pistolē un nofiksējiet, pagriežot par 90°.
- Ieslēdziet aparātu („I/ON“).
- Atbloķējiet rokas smidzināšanas pistoles sviru.
- Pavelciet sviru, aparāts ieslēdzas. Darbības režīms tiek uzrādīts augstspiediena pistoles displejā.

**Norāde:** Akumulatora darbības atsākšanai ir nepieciešams laiks, pēc maks. 4 sekundēm ieslēdzas ierīce.

**Norāde:** Akumulatoru pakas displejs ekspluatācijas laikā uzrāda atlikušo darbības laiku.

### Tīrīšanas līdzekļa izmantošana

**Norādījums:** Tīrīšanas līdzekli var piejaukt tikai strādājot ar zemu spiedienu.

#### ⚠ **BĪSTAMI**

*Izmantojot tīrīšanas līdzekļus, jāievēro tīrīšanas līdzekļa ražotāja drošības datu lapa, jo paši norādījumi par individuālo aizsargaprīkojumu.*

- Izvelciet tīrīšanas līdzekļa sūkšanas šļūteni no aparāta korpusa nepieciešamajā garumā.
- Tīrīšanas līdzekļa sūkšanas šļūteni iekariet tvertnē ar tīrīšanas līdzekļa šķīdumu.
- Noņemiet uzgali no rokas smidzināšanas pistoles. Strādājiet tikai ar rokas smidzināšanas pistoli. Darba režīms: MIX

**Norāde:** Šādi darba laikā tīrīšanas līdzekļa šķīdums tiek piejaukts ūdens strūklai.

### Ieteicamā tīrīšanas metode

- Izsmidziniet tīrīšanas līdzekli taupīgi uz sausas virsmas un ļaujiet tam iedarboties (neļaujiet izžūt).
- Atmērcētos netīrumus noskatot ar augstspiediena šļūteni.

## Darba pārtraukšana

- Atlaidiet rokas smidzināšanas pistoles sviru.  
**Norāde:** Kad sviru atlaiž, aparāts atkal atslēdzas. Sistēmā paliek augstspiediens.
- Nobloķējiet rokas smidzināšanas pistoles sviru.
- Garākos darba pārtraukumos (ilgākos par 5 minūtēm) papildus izslēdziet arī aparāta slēdzi ("0/OFF").

## Darba beigšana

#### ⚠ **UZMANĪBU**

*Atvienojiet augstspiediena šļūteni no rokas smidzināšanas pistoles vai aparāta tikai tad, kad sistēmā nav spiediena.*

- Pēc darba ar tīrīšanas līdzekli: darbiniet aparātu apm. 1 minūti, lai to izskalotu.
- Atlaidiet rokas smidzināšanas pistoles sviru.
- Izslēdziet aparātu („0/OFF“).
- Aizveriet ūdens krānu.
- Nospiediet rokas smidzināšanas pistoles sviru, lai izlaistu sistēmā atlikušo spiedienu.
- Nobloķējiet rokas smidzināšanas pistoles sviru.
- Atvienojiet aparātu no ūdens padeves pieslēguma.

### Akumulatoru pakas izņemšana

Pēc darba izņemiet akumulatoru bloku no ierīces.

#### Attēls **H**

- Nospiediet uz leju atbloķēšanas slēdži.
- Izvelciet akumulatoru paku virzienā uz priekšu.
- Pēc darba uzlādējiet akumulatoru bloku.

**Norāde:** Arī daļēji izlādētas akumulatoru pakas pēc izmantošanas uzlādēt.

## Transportēšana

#### ⚠ **UZMANĪBU**

*Savainošanās un bojājumu gūšanas risks! Transportējot ņemiet vērā aparāta svaru.*

### Transportēšana ar rokām

- Paceliet aparātu aiz roktura un nesiet.

### Transportēšana automašīnās

- Nodrošiniet aparātu pret izslīdēšanu un apgāšanos.

### Akumulatoru paka

Uz litija jona saturošiem akumulatoriem attiecas bīstamu preču likuma prasības un lietotājs drīkst atklāti transportēt akumulatorus bez papildu pārsega. Ja akumulatorus transportē trešās personas (piem., transporta pārvaldījumu uzņēmums), jāņem vērā Ipašas prasības, kas attiecas uz iepakojšanu un marķēšanu.

Sūtiēt akumulatorus tikai tad, ja korpusi nav bojāti. Aizlīmējiet vaļējus kontaktus un iepakojiet akumulatoru nekustīgi un droši. Tas iepakojumā nedrīkst brīvi kustēties.

Lūdzim, ņemiet vērā arī valstu tiesību normas.

## Glabāšana

### ⚠ UZMANĪBU

Savainošanās un bojājumu gūšanas risks!  
Uzglabājot ņemiet vērā aparāta svaru.

### Aparāta uzglabāšana

- Novietojiet aparātu uz līdzenas virsmas.
  - Noņemiet smidzināšanas cauruli no rokas smidzināšanas pistoles.
  - Smidzināšanas cauruli nofiksējiet smidzināšanas caurules glabāšanas nodalījumā.
  - Nospiediet rokas smidzināšanas pistoles atvienošanas taustiņu un izvelciet augstspiediena šļūteni no rokas smidzināšanas pistoles.
  - Ievietojiet rokas smidzināšanas pistoli tai paredzētajā glabāšanas nodalījumā.
  - Paspiediet augstspiediena šļūtenes ātrā savienotāja korpusu buļiņās virzienā un izņemiet augstspiediena šļūteni.
  - Augstspiediena šļūteni uzglabāt pie ierīces.
- Pirms ilgākas uzglabāšanas, piem., ziemā, ievērojiet papildu norādījumus nodaļā "Kopšana".

### Aizsardzība pret aizsalšanu

#### IEVĒRĪBA!

Ja ierīce un piederumi nav iztukšoti pilnībā, tos var sabojāt sals. Iztukšojiet ierīci un piederumus pilnībā un sargiet no sala.

Lai novērstu bojājumus:

- Pilnībā izlejiet no aparāta ūdeni: ieslēdziet (maks. 1 min) aparātu bez pieslēgtas augstspiediena šļūtenes un bez pievienošanas ūdens padeves pieslēgumam un pagaidiet, līdz no augstspiediena pieslēguma vairs neizplūst ūdens. Izslēdziet ierīci.
- Uzglabājiet ierīci ar visiem piederumiem no sala aizsargātā telpā.

### Akumulatoru paka

#### IEVĒRĪBA!

Bojājumu risks! Uzglabājiet akumulatoru blokus tikai telpās ar zemu gaisa mitrumu un temperatūru zem 20 °C. Šo aparātu drīkst uzglabāt tikai iekšējā telpā.

Akumulatoru paka displejā uzrāda savu pašreizējo uzlādes stāvokli arī tad, ja nav pieslēgta pie uzlādes ierīces.

Ja displejs izdziest uzglabāšanas laikā, akumulatora kapacitāte ir izsmelta un displejs ir izslēgts. Lūdzu, pēc iespējas ātrāk uzlādējiet akumulatoru paku.

### Tīrīšana un kopšana

#### ⚠ BĪSTAMI

Īssavienojuma risks!

Netīrīiet ierīci, izmantojot šļūteni vai augstspiediena ūdens strūklu.

Veicot darbus pie ierīces, izslēdziet to un izņemiet akumulatoru paku.

#### ⚠ IEVĒRĪBA!

Bojājumu briesmas!

Tīrīšanai neizmantojiet abrazīvus vai agresīvus tīrīšanas līdzekļus.

### Sieta tīrīšana ūdens pieslēgumā

Regulāri iztīriet ūdens pieslēguma sietu.

#### IEVĒRĪBA!

Sietu nedrīkst sabojāt.

- Noņemiet uznavu no ūdens pieslēguma.

#### Attēls 11

- Izvelciet sietu ar plakanknaiblēm.
- Tīrīiet sietu zem tekoša ūdens.
- Ievietojiet sietu atpakaļ ūdens pieslēgumā.

### Kopšana

- Regulāri pārbaudiet, vai uzlādes kontakti un akumulatora adapters nav netīri un nepieciešamības gadījumā veiciet tīrīšanu.
- Ja akumulatoru bloki tiek uzglabāti ilgu laiku, ik pa laikam veiciet to uzlādi.

### Palīdzība darbības traucējumu gadījumā

#### ⚠ BĪSTAMI

Remontdarbus un darbus ar elektriskajām daļām drīkst veikt tikai autorizēts klientu serviss.

Mazākos traucējumus Jūs varat novērst patstāvīgi, izmantojot sekojošo pārskatu.

Šaubu gadījumos lūdzam griezties pilnvarotā Klientu apkalpošanas dienestā.

### Aparāts nestrādā

- Nospiediet rokas smidzināšanas pistoles sviru, aparāts ieslēdzas.
- Akumulatoru paka nestrādā pareizi akumulatora turētājā, iebīdīt un nofiksējiet akumulatoru paku akumulatoru turētājā.
- Akumulatoru paka pārkarsusi, ļaut akumulatoru pakai atdzist.
- Akumulatoru pakas uzlādes stāvoklis (skatīt displeju) pārāk vājš, ja nepieciešams, veiciet akumulatoru pakas uzlādi.
- Akumulatoru pakas vai uzlādes ierīces defekts, nomainiet akumulatoru paku vai uzlādes ierīci pret jaunu papildaprīkojumu.

### Aparāts automātiski izslēdzas

- Pēc 2 minūšu sausas gaitas.
- Akumulatoru pakas pārkarsšanas draudu gadījumā.

#### Attārtota palaišana:

- Ja nepieciešams, ļaut akumulatoru pakai atdzist.
- Izslēdziet aparātu („0/OFF“).
- Ieslēdziet aparātu („I/ON“).

### Aparāts nerada spiedienu

- Aparāta atgaisošana: ieslēdziet aparātu bez pieslēgtas augstspiediena šļūtenes un pagaidiet (maks. 2 minūtes), līdz no augstspiediena pieslēguma izplūst burbuļus nesaturošs ūdens. Izslēdziet aparātu un pievienojiet atpakaļ augstspiediena šļūteni.
- Pārbaudiet ūdens padevi.
- Ar plakanknaiblēm izvelciet ūdens pievades vietā ievietoto sietu un izskalojiet to zem tekoša ūdens.

### Spēcīgas spiediena maiņas

- Augstspiediena sprauslas tīrīšana: iztīriet netīrumus no sprausla urbuma ar adatas palīdzību un izskalojiet sprauslu no priekšpuses ar ūdeni.
- Pārbaudiet ūdens pieplūdes daudzumu.

### Netiek iesūkts tīrīšanas līdzeklis

- Noņemiet uzgali no rokas smidzināšanas pistoles. Strādājiet tikai ar rokas smidzināšanas pistoli.
- Iztīriet tīrīšanas līdzekļa sūkšanas šļūtenes filtru.
- Pārbaudiet, vai tīrīšanas līdzekļa sūkšanas šļūtenē nav lūzuma vietu.

## Nebļivs aparāts

- Neliels aparāta nebļivums (pilnīts) ir tehniski iespējams. Spēcīga nebļivuma gadījumā konsultējieties ar pilnvaroto klientu apkalpošanas centru.

## Displeja kļūdu ziņojumi

<b>Kļūda uzlādes laikā</b>
<b>Displejs ir ieslēgts, uzlādes ierīces kontrollampīņa ilgstoši deg zaļā krāsā, taču akumulatora paka netiek uzlādēta</b> Uzlādes ierīces defekts. Nomainiet uzlādes ierīci.
<b>Displejs ir izslēgts, akumulatora paka netiek uzlādēta</b> Akumulatora paka kaut kad iespējams ir pilnībā izlādējusies. Nogaidiet, vai displejs pēc kāda laika neuzrāda atlikušo uzlādes laiku. Ja tas nenotiek, akumulatora paka ir bojāta. Nomainiet akumulatora paku.
<b>Displejs uzrāda temperatūras simbolu, akumulatora paka netiek uzlādēta</b> Akumulatoru pakas temperatūra pārāk zema / augsta. Pārvietojiet akumulatoru paku vidē ar pazeminātu temperatūru. Nogaidiet, līdz akumulatoru pakas temperatūra ir normalizējusies. Uzlādes process tad sākas automātiski.
<b>Kļūda ekspluatācijas laikā</b>
<b>Displejā tiek uzrādīts temperatūras simbols</b> Akumulatoru pakas temperatūra pārāk zema / augsta. Pārvietojiet akumulatoru paku vidē ar pazeminātu temperatūru. Nogaidiet, līdz akumulatoru pakas temperatūra ir normalizējusies. Īssavienojuma gadījumā akumulatoru paka turpmākai ekspluatācijai tiek bloķēta uz 30 sekundēm. Ja īssavienojums parādās biežāk akumulatoru paka tiek bloķēta pastāvīgi. Lai atbloķētu pieslēdziet akumulatoru paku pie uzlādes ierīces.
<b>Displejs uzrāda 0 atlikušo darbības laiku, ierīce izslēdzas.</b> Akumulatoru paka ir izlādējusies. Lūdzu, atkal uzlādējiet akumulatoru paku.
<b>Uzglabāšanas kļūda</b>
<b>Displejs neuzrāda atlikušo kapacitāti</b> Akumulatoru paka ir izlādējusies. Lūdzu, atkal uzlādējiet akumulatoru paku.
<b>Displejs uzrāda 70% atlikušo kapacitāti, kaut gan akumulatoru paka ir tikko uzlādēta.</b> Akumulatoru paka atrodas automātiskajā uzglabāšanas režīmā. Tas tiek aktivizēts, ja akumulators vairāk kā 21 dienas nav ticis izmantots. Šī funkcija aizsargā akumulatora šūnas pret strauju novecošanu un pāildzina darbmūžu. Pirms nākamās ekspluatācijas atkal pilnībā uzlādējiet akumulatoru.
<b>Vispārēja kļūda</b>
<b>Displejs uzrāda salauztu akumulatora simbolu.</b> Akumulatoru paka bojāta un drošības apsvērumu dēļ bloķēta. Akumulatoru paku vairs neizmantojiet un izmantojiet atbilstoši norādēm.

## Piederumi un rezerves daļas

Izmantot tikai oriģinālos piederumus un oriģinālās rezerves daļas, jo tie garantē drošu un nevainojamu ierīces darbību.

## Speciālie piederumi

- Ātrās uzlādes ierīce un akumulatoru paka ar lielāku kapacitāti ir pieejami kā papildaprīkojums.  
**Norāde:** Ierīci iespējams ekspluatēt tikai ar 36 V akumulatoru pakām, un tā nav savietojama ar 18 V akumulatoru pakām.

## Norādes par akumulatoru paku un uzlādes ierīci

- Akumulatori / uzlādes ierīces, kas nav iekļautas piegādes komplektācijā vai kuras ir nepieciešamas papildus, ir pieejamas kā papildaprīkojums un tās attiecīgi ir iespējams iegādāties atsevišķi.
- Lūdzu, pirms ātrās uzlādes ierīces un akumulatoru pakas lietošanas ievērojiet izmantotās ierīces lietošanas instrukciju un pievienotās drošības norādes.
- Papildu informāciju attiecībā uz akumulatoru paku, kā arī piederumu un rezerves daļu lietošanas instrukciju skatīt [www.kaercher.com](http://www.kaercher.com).

## Garantija

Katrā valstī ir spēkā mūsu uzņēmuma atbildīgās sabiedrības izdotie garantijas nosacījumi. Garantijas termiņa ietvaros iespējamais Jūsu iekārtas darbības traucējumus mēs novērsīsim bez maksas, ja to cēlonis ir materiāla vai ražošanas defekts. Garantijas remonta nepieciešamības gadījumā ar pirkumu apliecināšanu dokumentu griezieties pie tirgotāja vai tuvākajā pilnvarotajā klientu apkalpošanas dienestā.

Adreses Jūs atradīsit:

[www.kaercher.com/dealersearch](http://www.kaercher.com/dealersearch)



## Tehniskie dati

### Ierīce

Akumulatora nominālais spriegums	36 V
Jauda	1,1 kW
Aizsardzības līmenis	IPX5
Darbības laiks ar pilnībā uzlādētu akumulatoru (maks.)	
– Tīrīšanas līdzekļa režīms	29 min
– Standarta režīms	14 min
– "Boost" (paaugstinātas jaudas) režīms	8 min

### Ūdens pieslēgums

Pievadāmā ūdens temperatūra (maks.)	40 °C
Pievadāmā ūdens spiediens (maks.)	1,2 MPa
Iesūkšanas augstums (maks.)	0,5 m

### Tehniskie dati attiecībā uz jaudu

Darba spiediens	7,4 MPa
Maks. pieļaujamais spiediens	11,0 MPa
Ūdens patēriņš	5,5 l/min
Maksimālais padeves daudzums	5,8 l/min
Tīrīšanas līdzekļa patēriņš	0,3 l/min
Rokas smidzināšanas pistoles atslēgšanas spēks	11 N

### Izmēri un svars

Svars, darba gatavībā ar piederumiem	6,9 kg
Izmēri (G x P x A)	245 x 303 mm x 629

### Saskaņā ar EN 60335-2-79 aprēķinātās vērtības

Plauksta-rokas vibrācijas lielums	1,3 m/s <sup>2</sup>
Nenoteiktība K	0,6 m/s <sup>2</sup>
Skaņas spiediena līmenis L <sub>PA</sub>	72 dB(A)
Nenoteiktība K <sub>PA</sub>	3 dB(A)
Skaņas jaudas līmenis L <sub>WA</sub> + nenoteiktība K <sub>WA</sub>	88 dB(A)

### Akumulatoru paka Battery Power 36/50

Akumulatora tips	Li-Ion
Akumulatora nominālais spriegums	36 V
Nominālā kapacitāte (atbilstoši IEC/EN 61690)	4,8 Ah
Nominālā kapacitāte (atbilstoši šūnu ražotāja norādēm)	5,0 Ah
Nominālā enerģija (atbilstoši UN 3480)	172,8 Wh
Uzlādes strāva, maks.	7,5 A
Darba temperatūra	-20...40 °C
Svars	1,5 kg
Izmēri (G x P x A)	133 x 88 mm x 117

### Standarta uzlādes ierīce Battery Power 36 V

Nominālais spriegums	100...240 V
Frekvence	50-60 Hz
Elektroenerģijas patēriņš	0,3 A
Aizsardzības klase	II 
Akumulatora nominālais spriegums	36 V
Uzlādes strāva, maks.	0,5 A
Tukša akumulatora uzlādes laiks Battery Power 36/50	
– Uzlādes laiks 80%, apm.	440 min
– Uzlādes laiks 100%, apm.	565 min
Svars (bez akumulatora)	0,16 kg

Paturam tiesības veikt tehniskas izmaiņas.

## ES Atbilstības deklarācija

Ar šo mēs paziņojam, ka turpmāk minētā iekārta, pamatojoties uz tās konstrukciju un izgatavošanas veidu, kā arī mūsu apgrozībā laistajā izpildījumā atbilst ES direktīvu attiecīgajām galvenajām drošības un veselības aizsardzības prasībām. Iekārtā izdarot ar mums nesaskaņotais izmaiņas, šis paziņojums zaudē savu spēku.

**Produkts:** Augstspiediena tīrīšanas aparāts

### Padomi:

1.117-200 | 1.117-2xx

### Attiecīgās ES direktīvas:

2006/42/EK (+2009/127/EK)  
2014/30/ES  
2011/65/ES  
2000/14/EK

### Piemērotās harmonizētās normas:

EN 60335-1	EN 60335-1
–	EN 60335-2-29
EN 60335-2-79	EN 60335-2-79
EN 62233: 2008	EN 62233: 2008
EN 55014-1:2017	EN 55014-1:2017
EN 55014-2: 2015	EN 55014-2: 2015
–	EN 61000-3-2: 2014
–	EN 61000-3-3: 2013
EN 50581	EN 50581

### Atbilstības novērtēšanas procedūra:

2000/14/EK: V pielikums

### Skaņas intensitātes līmenis dB(A)

Izmērītais:	85
Garantētais:	88

Parakstītāji rīkojas valdes vārdā un ar tās pilnvaru.

  
H. Jenner

Chairman of the Board of Management

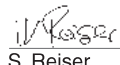
  
S. Reiser

Director Regulatory Affairs & Certification

Pilnvarotais sagatavot dokumentāciju:

S. Reiser

Alfred Kärcher SE & Co. KG  
Alfred-Kärcher-Straße 28-40  
71364 Winnenden (Germany)  
Tel.: +49 7195 14-0  
Fax: +49 7195 14-2212

Winnenden, 2018/10/01

## Turinys

Saugos reikalavimai . . . . .	LT	5
Naudojimas pagal paskirtį . . . . .	LT	10
Aplinkos apsauga . . . . .	LT	10
Komplektacija . . . . .	LT	10
Prietaiso aprašymas . . . . .	LT	10
Montavimas . . . . .	LT	10
Akumuliatoriaus blokas . . . . .	LT	11
Naudojimo pradžia . . . . .	LT	11
Naudojimas . . . . .	LT	12
Transportavimas . . . . .	LT	12
Laikymas . . . . .	LT	13
Valymas ir priežiūra . . . . .	LT	13
Pagalba gedimų atveju . . . . .	LT	13
Priedai ir atsarginės dalys . . . . .	LT	14
Garantija . . . . .	LT	14
Techniniai duomenys . . . . .	LT	15
ES atitikties deklaracija . . . . .	LT	15

## Saugos reikalavimai



*Prieš pirmą kartą pradedant naudotis prietaisu, būtina atidžiai perskaityti originalią instrukciją, ja vadovautis ir saugoti, kad ja galima būtų naudotis vėliau arba perduoti naujam savininkui.*

*Be naudojimo instrukcijoje pateikiamų nurodymų taip pat reikia laikytis bendrųjų įstatymus leidžiančiųjų institucijų nurodymų dėl nelaimingų atsitikimų prevencijos ir saugos.*

*Ant prietaiso pritvirtintos lentelės su įspėjimais ir instrukcijomis pateikia svarbius nurodymus dėl saugios prietaiso eksploatacijos.*

## Rizikos lygiai

### ⚠ **PAVOJUS**

*Nuoroda dėl tiesioginio pavojaus, galinčio sukelti sunkius kūno sužalojimus ar mirtį.*

### ⚠ **ĮSPĖJIMAS**

*Nuoroda dėl galimo pavojaus, galinčio sukelti sunkius kūno sužalojimus ar mirtį.*

### ⚠ **ATSARGIAI**

*Nurodo galimą pavojų, galintį sukelti lengvus sužalojimus.*

### **DĖMESIO**

*Nuoroda dėl galimo pavojaus, galinčio sukelti materialinius nuostolius.*

## Saugus naudojimas

### ⚠ **PAVOJUS**

- Naudotojas privalo naudoti prietaisą pagal paskirtį. Jis turi atsižvelgti į vietos aplinkynes ir stebėti, ar prietaiso aplinkoje nėra žmonių.
- Prieš kiekvieną naudojimą patikrinkite, ar nepažeisti svarbūs komponentai, pavyzdžiui, aukšto slėgio žarna, rankinis purškimo pistoletas ir saugos įrenginiai. Pažeistus komponentus nedelsdami pakeiskite. Nenaudokite įrenginio su pažeistais komponentais.
- Netinkamai naudojama aukšto slėgio srovė kelia pavojų. Draudžiama srovę nukreipti į asmenis, gyvūnus, veikiančią elektros įrangą arba patį prietaisą.

■ *Nenukreipkite aukšto slėgio srovės į save ar kitus norėdami nuvalyti drabužius ar avalynę.*

■ *Aukšto slėgio srovė gali pažeisti ir praplėšti automobilių padangas / padangų ventilius. Pirmas to požymis yra pasikeitusi padangos spalva. Pažeistos automobilio padangos / padangų ventiliai kelia pavojų gyvybei. Valydami laikykitės bent 30 cm minimalaus atstumo!*

#### **⚠ ĮSPĖJIMAS**

- *Nenaudokite prietaiso, jei jo veikimo zonoje yra kitų žmonių, nebent jie vilki apsauginius drabužius.*
- *Su prietaisu draudžiama dirbti vaikams arba asmenims, kurie nėra išmokyti juo naudotis.*
- *Šis prietaisas nepritaikytas naudoti asmenims su fizine, sensorine ar dvasine negalia arba asmenims, neturintiems pakankamai reikiamos patirties ir (arba) žinių, nebent prižiūrint už saugą atsakingam asmeniui ir jam nurodant, kaip prietaisas turi būti naudojamas.*
- *Vaikai negali žaisti su prietaisu.*
- *Prižiūrėkite vaikus ir užtikrinkite, kad jie nežaistų su įrenginiu.*

#### **⚠ ATSARGIAI**

- *Prieš dirbdami prietaisu ar atlikdami bet kokius su juo susijusius darbus užtikrinkite stabilumą, kad parvirtęs prietaisas nesukeltų nelaimingų atsitikimų ar pažeidimų.*
- *Iš aukšto slėgio purškimo antgalio išpurškiama vandens srovė veikia rankinį purškimo pistoletą atatrankos jėga. Užtikrinkite stabilumą ir tvirtai laikykite rankinį purškimo pistoletą bei purškimo antgalį.*
- *Jokiu būdu nepalikite veikiančio prietaiso be priežiūros.*

#### **DĖMESIO**

- *Per ilgesnes darbo pertraukas išjunkite įrenginį jo jungikliu.*
- *Nenaudokite įrenginio žemesnėje nei 0 °C temperatūroje.*

## Kiti pavojai

### ⚠ PAVOJUS

- *Draudžiama naudoti potencialiai sprogioje aplinkoje.*
- *Nepurškite ant sudėtyje pavojingų medžiagų turinčių daiktų (pvz., asbesto).*
- *Nepurškite degių skysčių.*
- *Jokiu būdu neįsiurbkite tirpiklių sudėtyje turinčių skysčių ar neskiestų rūgščių bei tirpiklių! Tai taikoma, pavyzdžiui, benziniui, dažų skiedikliui ar skystajam kurui. Purškiamas rūkas yra labai degus, sproguis ir nuodingas. Nenaudokite acetono, neskiestų rūgščių ir tirpiklių, nes jie gali paveikti prietaiso medžiagas.*
- *Pakuotės plėvelę saugokite nuo vaikų, kad jiems nekiltų pavojus uždusti!*

### ⚠ ĮSPĖJIMAS

- *Jokiu būdu nenaudokite prietaiso geriamojo vandens tiekimo sistemoje be sistemos atskyriklio. Užtikrinkite, kad Jūsų vandentiekio sistema, prie kurios prijungtas aukšto slėgio valymo įrenginys, turi BA tipo sistemos atskyriklį, atitinkantį standartą EN 12729.*
- *Sistemos atskyrikliu tekėjęs vanduo nebelaikomas geriamuoju.*

- *Aukšto slėgio žarnos, armatūra ir movos yra svarbios prietaiso saugumui. Naudokite tik gamintojo rekomenduojamas žarnas, armatūrą ir movas.*
- *atjungiant tiekimo arba aukšto slėgio žarną po eksploataavimo, iš jungčių gali išbėgti karštas vanduo.*

### ⚠ ATSARGIAI

- *Pasirinkdami laikymo vietą bei transportuodami, atsižvelkite į įrenginio masę (žr. techninius duomenis), kad apsaugotumėte nuo nelaimingų atsitikimų bei sužalojimų.*

## Naudojimas su valomosiomis priemonėmis

### ⚠ ĮSPĖJIMAS

- *Šis prietaisas sukurtas valymo priemonių, kurias pateikia arba rekomenduoja naudoti gamintojas, naudojimui. Naudojant kitas valymo priemones arba chemikalus gali sumažėti prietaiso saugumas.*
- *Netinkamas valymo priemonių naudojimas gali sukelti stiprius sužalojimus ar apsinuodijimą.*
- *Valomąsias priemones laikykite vaikams neprieinamoje vietoje.*

## Saugos įranga

### ⚠ **ATSARGIAI**

Saugos įrenginiai skirti naudotojui apsaugoti ir negali būti pakeisti arba apeiti.

### **Prietaiso jungiklis**

Prietaiso jungiklis užtikrina, kad prietaisas nebūtų įjungtas atsitiktinai.

### **Rankinio purškimo pistoleto fiksatorius**

Fiksatorius užblokuoja rankinio purškimo pistoleto svirtį ir užtikrina, kad prietaisas nebūtų įjungtas atsitiktinai.

### **Automatinio sustabdymo funkcija**

Atleidus rankinio purškimo pistoleto svirtį, pneumatinis jungiklis išjungia siurbį ir didelio slėgio srovė nutrūksta. Jei svirtis patraukiama, vėl įjungiamas siurblys.

### **Apsauga nuo sausosios eigos**

Prietaisas, jeigu jis veikia sausa eiga, automatiškai išjungiamas po 2 minučių, kad aukštojo slėgio siurblys būtų apsaugotas nuo pažeidimo.

## Asmeninės saugos priemonės

### ⚠ **ATSARGIAI**

■ Kad apsisaugotumėte nuo atgalinės vandens srovės arba atšokusio purvo, dėvėkite tinkamus apsauginius rūbus bei užsidėkite apsauginius akinius.

- Dirbant aukšto slėgio valymo įrenginiais gali susidaryti aerozoliai. Įkvėpus aerozolių gali kilti pavojus sveikatai.
- Priklausomai nuo taikymo srities, plovimui aukštu slėgiu gali būti naudojami visiškai uždengti antgaliai (pvz., plotų valymo įrenginiai), stipriai sumažinantys vandeninių aerozolių išmetimą.
- Tokios uždangos gali būti naudojamos ne visais atvejais.
- Jei neįmanoma naudoti visiškai uždengto antgalio, priklausomai nuo valymo vietos, turi būti naudojamas FFP 2 klasės arba analogiškas respiratorius.

## Simboliai ant prietaiso



Jokiu būdu nenukreipkite aukšto slėgio srovės į asmenis, gyvūnus, veikiančią elektros įrangą arba patį prietaisą. Saugokite prietaisą nuo šalčio.



Draudžiami jungti įrenginį tiesiogiai prie viešo geriamojo vandens tinklo.

## Įkroviklio saugos reikalavimai

### ⚠ PAVOJUS

- Kiekvieną kartą prieš naudodami prietaisą patikrinkite maitinimo adapterį, jungiamąjį kabelį, akumulatoriaus adapterį ir akumuliatorių. Nenaudokite sugedusių prietaisų, pakeiskite juos.
- Neatidarykite įkroviklio. Pažeistą ar sugedusį įkroviklį būtina pakeisti.
- Nenaudokite įkroviklio sprogoje aplinkoje.
- Jokiu būdu nelieskite tinklo kištuko arba maitinimo lizdo drėgnomis rankomis.
- Nenaudokite įkroviklio, jei prietaisas užterštas arba sudrėkęs.
- Nekraukite baterijų (pirminių elementų), nes kyla sprogoimo pavojus.

### ⚠ ATSARGIAI

- Tinklo įtampa turi sutapti su įkroviklio duomenų lentelėje pateikta įtampa.
- Įkroviklį naudokite tik aprobuotiems akumulatoriams įkrauti.
- Akumuliatorių blokus įkrauti leidžiama tik pridėdamu originaliu įkrovikliu arba KÄRCHER patvirtintu įkrovikliu.

## DĖMESIO

- Nejunkite įkroviklio jungiamuoju kabeliu.
- Saugokite jungiamąjį kabelį nuo karščio, aštrių kampų, tepalo ir judančių objektų.
- Neuždenkite maitinimo adapterio.
- Nenaudokite ilgiklių su keliais lizdais ir vienu metu nejunkite kelių prietaisų.
- Nevyniokite jungiamojo kabelio aplink maitinimo adapterį ar akumulatoriaus adapterį, kad jo nepažeistumėte.

## Simboliai ant įkroviklio



Saugokite įkroviklį nuo drėgmės ir laikykite sausoje vietoje. Prietaisas skirtas naudoti tik uždarose patalpose, nelaikykite jo po lietumi.



Įkroviklyje sumontuotas 1 ampero saugiklis.



Įkroviklis atitinka II saugumo klasės reikalavimus.

## Akumulatoriaus bloko saugos reikalavimai

**Būtinai perskaitykite akumulatoriaus bloko naudojimo saugos nurodymus ir jų laikykite!**

## Naudojimas pagal paskirtį

Šį aukšto slėgio valymo įrenginį naudokite tik namų ūkyje.

- mašinoms, automobiliams, pastatams, įrankiams, fasadams, terasoms, sodo prietaisams ir pan. valyti aukšto slėgio vandens srove (jei reikia, galima papildomai naudoti valymo priemonę)
- naudojant „KÄRCHER“ aprobuotas priedų dalis, atšargines dalis ir valymo priemones. Atkreipkite dėmesį į ant valymo priemonių pateiktas nuorodas.

## Aplinkos apsauga



Naudotų prietaisų sudėtyje yra vertingų, perdirbimui tinkamų medžiagų, todėl jie turėtų būti atiduoti perdirbimo įmonėms. Akumulatoriai ir baterijos neturėtų patekti į aplinką, nes turi kenksmingų medžiagų. Senų įrenginių, baterijų ir akumuliatorių atliekas tvarkykite tausodami aplinką.

Elektros ir elektroniniuose prietaisuose dažnai būna dalių, su kuriomis netinkamai elgiantis arba netinkamai jas pašalinus gali kilti pavojus žmonių sveikatai ir aplinkai. Tačiau norint tinkamai eksploatuoti prietaisą šios dalys būtinos. Šiuo simboliu pažymėtas prietaisus draudžiama šalinti su buitėmis atliekomis.



Pakuotės medžiagos gali būti perdirbamos. Pakuotės atliekas sutvarkykite tausodami aplinką.



Valymo darbus, kurių metu išsiskiria vanduo su naftos priemaisomis, pvz., variklio ar dugno plovimą galima atlikti tik plovimo aikštelėse su įrengtu naftos separatorium.



Naudoti valomąją priemonę galima tik ant sandaraus darbo paviršiaus, prijungto prie nuotekų kanalizacijos. Neišleiskite į vandens vandens telkinius ar dirvožemį.

**Nurodymai apie sudedamąsias medžiagas (REACH)**  
Aktualią informaciją apie sudedamąsias dalis rasite adresu:

[www.kaercher.com/REACH](http://www.kaercher.com/REACH)

## Komplektacija

Jūsų prietaiso tiekiamo komplekto sudėtis parodyta ant pakuotės. Išpakavę patikrinkite, ar yra visos prietaiso detalės.

Jei trūksta priedų arba yra transportavimo pažeidimų, praneškite apie tai pardavėjui.

## Prietaiso aprašymas

Šioje eksploatavimo instrukcijoje aprašoma maksimali įranga. Priklausomai nuo modelio gali skirtis tiekimo komplekto turinys (žr. pakuotę).

**Paveikslas rasite 3 išlankstomame psl.**

- 1 Duomenų lentelė
- 2 Aukšto slėgio jungtis
- 3 Prietaiso jungiklis „0/IŠJ.“ / „I/JJ.“
- 4 Akumulatoriaus atblokavimo įtaisas
- 5 Akumulatoriaus dėžė
- 6 Rankena nešimui
- 7 Rankinio purškimo pistoleto laikiklis
- 8 Purškimo antgalio laikiklis
- 9 Valomųjų priemonių siurbimo žarna (su filtru)
- 10 Movos dalis vandens prijungimo antgaliui
- 11 Vandens čiaupas su įmontuotu filtru
- 12 Rankinio purškimo pistoletas
- 13 Aukštojo slėgio pistoleto rodytuvas  
MIŠRUS / STANDARTINIS / SUSTIPRINTAS
- 14 Rankinio purškimo pistoleto fiksatorius
- 15 Aukšto slėgio žarnos atjungimo nuo rankinio purškimo pistoleto mygtukas
- 16 Aukšto slėgio žarna
- 17 Purškimo antgalis su purvo skutikliu  
Darbo režimas: SUSTIRINTAS  
Įsisenėjusiais nešvarumams (trumpoji akumulatoriaus veikimo trukmė)
- 18 Purškimo antgalis su 1 skyriaus filtru  
Darbo režimas: STANDARTINIS  
Įprastiems valymo darbams (ilgoji akumulatoriaus veikimo trukmė)

### \* Pasirenkami priedai

19 **Standartinis įkroviklis „Battery Power“ 36 V**

- A Įkrovimo kontaktai
- B Akumulatoriaus adapteris
- C Jungiamasis kabelis
- D Maitinimo adapteris

20 **Akumulatoriaus blokas „Battery Power“ 36/50**

- A Akumulatoriaus bloko rodmuo
- B Kontaktai
- C Duomenų lentelė
- D Laikiklis

### \*\* Papildomai būtina

- 21 Audinių sutvirtinta vandens žarna su įprasta sankaba.
  - Skersmuo bent 1/2 colio (13 mm)
  - Ilgis bent 7,5 m.
- 22 „KÄRCHER“ siurbimo žarna SH 5 (užsakymo Nr. 2.643-100.0)

## Montavimas

Prieš pradėdami naudoti prietaisą, sumontuokite kartu pateiktas atskiras dalis.

**Paveikslas rasite 4 išlankstomame psl.**

Paveikslas **A**

→ Pritvirtinkite nešimo rankeną.

Paveikslas **B**

→ Pridėta movos detalę priveržkite prie prietaiso vandens movos.



## Akumulatoriaus blokas

Eksploatuojant įrenginį būtina naudoti akumulatoriaus bloką „Battery Power 36/50“ arba „Battery Power + 36/75“ bei įkroviklį „KÄRCHER“ „36 V - Plattform“.

**Nuoroda:** Akumulatoriaus bloko „Battery Power 36/25“ naudoti neleidžiama.



### Akumulatoriaus bloko rodmuo

Akumulatoriaus bloke yra ekranas, kuriame nuolat teikiama informacija apie įkrovimo būseną, įkrovimo eigą ir likusį naudojimo laiką. Be to, jame rodomi galimi klaidų pranešimai.

Priklausomai nuo naudojamo prietaiso, naudojant akumulatoriaus bloką rodmuo sukasi.

**Nuoroda:** Nauji akumulatoriaus blokai nėra įkrauti iki galo ir prieš pirmą kartą naudojant, juos reikia įkrauti iki galo.

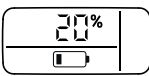
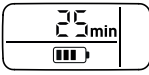
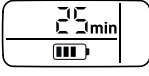
Pirmo įkrovimo metu aktyvinamas ekranas.

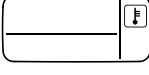
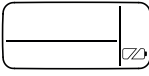
Indikatorius	Reikšmė
<b>Akumulatoriaus laikymas</b>	
	Nenaudojamo akumulatoriaus bloko įkrovimo būseną.
<b>Akumulatoriaus naudojimas</b>	
	Naudojamo akumulatoriaus bloko likęs naudojimo laikas.
<b>Akumulatorius įkrovimas</b>	
	Iškraunamo akumulatoriaus bloko likęs įkrovimo laikas.
	Akumulatoriaus blokas įkrautas iki galo.
<b>Klaidos rodmuo</b>	
	Akumulatoriaus bloko temperatūra neatitinka leistinų verčių arba jis užblokuotas dėl trumpojo jungimo (žr. pagalbą trikčių atveju).
	Akumulatoriaus blokas sugedęs arba užblokuotas dėl saugos. Daugiau nenaudokite akumulatoriaus bloko ir pašalinkite jį pagal galiojančias nuostatas.

### Akumulatoriaus bloko įkrovimas

#### ⚠ **ATSARGIAI!**

**Kūno sužalojimų ir materialinės žalos pavojus dėl sprogsio akumulatoriaus! Akumulatoriaus blokus įkraukite tik tam numatytais įkrovikliais.**

Paveikslas **C**

- Akumuliatorių įstumkite į įkroviklio akumulatoriaus adapterį.
- Įkiškite tinklo kištuką į lizdą.
- Įkrovimas pradedamas automatiškai.
- Įkraunant akumulatoriaus indikatorius rodo likusį įkrovimo laiką minutėmis.

- Įkrovimas baigtas, kai akumulatoriaus indikatorius rodo 100 %.

**Nuoroda:** Jeigu ekrane nieko nerodoma, kai akumulatoriaus blokas yra įkroviklyje, akumulatoriaus galia išsekusi arba labai žema. Kai tik akumulatoriaus blokas pakankamai įkraunamas, ekrane rodomas likęs įkrovimo laikas. **Jeigu ir po ilgesnio laiko ekrane nėra jokio rodmens, akumulatoriaus blokas sugedęs ir jį reikia pakeisti.**

→ Įkrovimo ištraukite akumulatoriaus adapterį iš akumulatoriaus.

→ Ištraukite tinklo kištuką iš lizdo.

**Pastabas:**

- Kad įkrovimo būsenos rodmuo veiktų tinkamai, pirmą kartą naudojant akumulatoriaus bloką, jis turi išsikrauti iki prietaiso išsijungimo lygio.
- Nauji akumulatoriaus blokai visą savo galią pasiekia maždaug po 5 įkrovimo ir iškrovimo ciklų.
- Ilgesnį laiką nenaudotus akumulatoriaus blokus prieš naudojimą įkraukite.
- Esant žemesnei nei 0 °C temperatūrai, akumulatoriaus bloko galia sumažėja.
- Ilgai laikant aukštesnėje negu 20 °C temperatūroje akumulatoriaus bloko galia gali sumažėti.

## Naudojimo pradžia

### DĖMESIO

Įrenginį ir akumulatoriaus bloką saugokite nuo tiesioginių saulės spindulių.

→ Pastatykite įrenginį ant lygaus paviršiaus.

Paveikslas **D**

→ Aukšto slėgio žarną prijunkite prie prietaiso aukšto slėgio movos.

Paveikslas **E**

→ Aukšto slėgio žarną įkiškite į rankinio purškimo pistoletą taip, kad pasigirstų spragtelėjimas.

**Pastaba:** sitinkinkite, ar tinkama kryptimi nustatytas jungiamasis elementas.

→ Traukdami aukšto slėgio žarną, patikrinkite, ar jungtis pakankamai tvirta.

### Akumulatoriaus bloko įdėjimas

#### ⚠ **ATSARGIAI!**

**Sužalojimų ir pažeidimų pavojus! Įsitinkinkite, ar akumuliatorių blokas tinkamai užsifiksavo.**

Paveikslas **F**

→ Akumulatoriaus bloką įstumkite į įrenginio laikiklį.

### Vandens tiekimas

Jungties dydžius rasite ant prietaiso skydelio/techninėje specifikacijoje.

Laikykitės vandens tiekimo nurodymų.

### DĖMESIO

**Vandenyje esantys nešvarumai gali pažeisti aukšto slėgio siurbį ir priedus. Apsauga rekomenduojame naudoti „KÄRCHER“ vandens filtrą (specialus priedas, užsakymo Nr. 4.730-059).**

### Vandentiekio vanduo

### DĖMESIO

**Metalinės žarnų sankabos su apsauga nuo vandens išsiliejimo gali pažeisti siurbį! Naudokite plastikinę arba KÄRCHER žalvarinę žarnos sankabą.**

→ Užmaukite vandens tiekimo žarną ant vandens čiaupo jungties.

→ Vandens žarną prijunkite prie vandentiekio sistemos.

→ Iki galo atsukite vandentiekio čiaupą.

## Vandenį siurbkite iš atvirų rezervuarų

Šis aukšto slėgio įrenginys tinkamas naudoti su „KÁR-CHER“ siurbimo žarna SH 5, skirta siurbti paviršiniams vandenims, pvz., iš lietaus vandens talpyklų arba tvenkinių (didžiausias įsiurbimo aukštis nurodytas techninioose duomenyse).

→ Siurbimo žarną prisukite prie įrenginio vandens tiekimo sistemos ir pakabinkite vandens šaltinį (pvz., lietaus vandens statinėje).

## Prietaiso nuorinimas

- Įjunkite prietaisą „I/J“.
- Atblokuokite rankinio purškimo pistoleto svirtį.
- Patraukite svirtį – prietaisas įsijungia.
- Įjunkite įrenginį ir palaukite (maks. 2 minutes), kol iš rankinio purškimo pistoleto išsiverš vanduo be pusrū.
- Atleiskite rankinio purškimo pistoleto svirtį.
- Užblokuokite rankinio purškimo pistoleto svirtį.

## Naudojimas

**Nuoroda:** Praėjus sausosios eigos 2 minutėms, įrenginys automatiškai išjungiamas. Naujo paleidimo nuoroda, žr. skyrių „Pagalba atsiradus sutrikimams“.

## Naudojimas esant aukštam slėgiui

### ⚠ **ATSARGIAI**

*Valydamį lakuotus paviršius, laikykitės bent 30 cm atstumo nuo srovės, kad nepažeistumėte jų.*

### **DĖMESIO**

*Automobilių padangų, lakuotų arba jautrių paviršių, pavyzdžiui, medienos, nevalykite nešvarumų skutikliu, nes galite pažeisti.*

### Paveikslas **C**

- Purškimo antgalį įkiškite į rankinį purškimo pistoletą ir užfiksuokite pasukdami 90° kampū.
  - Įjunkite prietaisą „I/J“.
  - Atblokuokite rankinio purškimo pistoleto svirtį.
  - Patraukite svirtį – prietaisas įsijungia.
- Darbo režimo rodmuo pateikiamas aukšto slėgio pistoleto rodytūve.

**Nuoroda:** Akumulatoriaus blokas ima veikti po tam tikros delsos, įrenginys jungiamas ne vėliau kaip po 4 sekundžių.

**Nuoroda:** Eksploatuojant akumulatoriaus bloko rodytūve pateikiamas likusios eksploatacavimo trukmės rodmuo.

## Darbas su valymo priemonėmis

**Pastaba:** valymo priemonę įmaišyti galima tik esant žemam slėgiui.

### ⚠ **PAVOJUS**

*Naudodami valomasias priemones, laikykitės valomųjų priemonių gamintojo saugos duomenų lapuose pateiktų nurodymų, o ypač reikalavimų dėl asmeninių saugos priemonių.*

- Valomųjų priemonių siurbimo žarną ištraukite iš prietaiso iki pageidaujamo ilgio.
  - Valomųjų priemonių siurbimo žarną įkabinkite talpykloje su valomosios priemonės tirpalu.
  - Nuo rankinio purškimo pistoleto nuimkite purškimo antgalį. Dirbkite tik rankiniu purškimo pistoletu.
- Darbo režimas: MIŠRUSIS

**Pastaba:** Taip naudojant įrenginį į vandens srovę įmaišoma valomųjų priemonių tirpalo.

## Rekomenduojame tokį plovimo metodą

- Šiek tiek ploviklio užpurškite ant sauso paviršiaus ir leiskite įsigerti (bet ne išdžiūti).
- Ištirpusius nešvarumus nuplaukite aukšto slėgio srove.

## Darbo nutraukimas

- Atleiskite rankinio purškimo pistoleto svirtį.
- Pastaba:** Atleidus svirtį, prietaisas vėl išsijungia. Aukštas slėgis išlieka sistemoje.
- Užblokuokite rankinio purškimo pistoleto svirtį.
  - Jei pertraukus ilgesnės (daugiau nei 5 minutes), jungikliu papildomai išjunkite prietaisą „0/IŠJ“.

## Darbo pabaiga

### ⚠ **ATSARGIAI**

*Aukšto slėgio žarną nuo rankinio purškimo pistoleto arba prietaiso atjunkite tik, jei sistema nėra veikiama slėgio.*

- Baigę dirbti su valomosiomis priemonėmis: palikite įrenginį jungtą maždaug 1 valandai, kad jis išsiskalautų.
- Atleiskite rankinio purškimo pistoleto svirtį.
- Išjunkite prietaisą „0/IŠJ“.
- Užsukite vandentiekio čiaupą.
- Paspauskite rankinio purškimo pistoleto svirtį, kad pašalintumėte sistemoje dar esantį slėgį.
- Užblokuokite rankinio purškimo pistoleto svirtį.
- Atjunkite prietaisą nuo vandens tiekimo sistemos.

## Akumulatoriaus bloko išėmimas

Baigę darbą išimkite akumuliatorių bloką iš įrenginio. Paveikslas **H**

- Atblokavimo įtaisą paspauskite žemyn.
- Akumulatoriaus bloką pastumkite į priekį.
- Baigę darbą įkraukite akumuliatorių bloką.

**Nuoroda:** Panaudoję taip pat įkraukite iš dalies įkrautus akumulatoriaus blokus.

## Transportavimas

### ⚠ **ATSARGIAI**

*Sužalojimų ir pažeidimų pavojus!*

*Transportuojant įrenginį, reikia atsižvelgti į jo svorį.*

## Transportavimas rankomis

- Prietaisą už rankenos pakelkite į viršų ir neškite.

## Transportavimas transporto priemonėmis

- Prietaisą užfiksuokite, kad nenuslystų ir neapvirštų.

## Akumulatoriaus blokas

Ličio jonų akumuliatoriui taikomi pavojingų prekių įstatymo reikalavimai; naudotojas gali jį gabenti be jokių papildomų apribojimų viešuoju eismu.

Kai akumuliatorių gabena trečiosios šalys (transporto bendrovės), turi būti laikomasi specialių pakuočių ir ženklinimo reikalavimų.

Siųskite tik akumuliatorių, kurio korpusas nepažeistas. Apsaugokite atvirus kontaktus ir supakuokite akumuliatorių tvirtai bei saugiai. Pakuotėje jis turi nejudėti. Laikykitės vietos taisyklių.

## Laikymas

### ⚠ **ATSARGIAI!**

*Sužalojimų ir pažeidimų pavojus!*

*Pastatydami mašiną laikyti, atsižvelkite į jos masę.*

### Prietaiso laikymas

- ➔ Pastatykite prietaisą ant lygaus paviršiaus.
- ➔ Nuo rankinio purškimo pistoleto atjunkite purškimo antgalį.
- ➔ Purškimo antgalį užfiksuokite jo laikiklyje.
- ➔ Paspauskite atjungimo mygtuką ant rankinio purškimo pistoleto ir ištraukite aukšto slėgio žarną iš rankinio purškimo pistoleto.
- ➔ Rankinio purškimo pistoletą įstatykite į laikiklį.
- ➔ Aukšto slėgio žarnos greito jungimo movos korpusą paspauskite rodyklės kryptimi ir ištraukite aukšto slėgio žarną.
- ➔ Padėkite ant įrenginio aukštojo slėgio žarną. Prieš ilgesnį sandėliavimą, pvz., žiemą, papildomai laikykites skyriaus „Priežiūra“ nurodymų.

### Apsauga nuo šalčio

#### **DĖMESIO**

*Nevisiškai ištuštintus prietaisus ir priedus gali sugadinti šaltis. Prietaisą ir priedus visiškai ištuštinkite ir apsaugokite nuo užšalimo.*

Kad apsisaugotumėte nuo pažeidimų:

- ➔ Viso vandens pašalinimas iš prietaiso: įjunkite prietaisą (ilgiausiai 1 min.) be aukšto slėgio žarnos bei neprijungę prie vandens tiekimo sistemos ir palaukite, kol iš aukšto slėgio movos nustos tekėti vanduo. Išjunkite prietaisą.
- ➔ laikykite juos nuo šalčio apsaugotoje patalpoje.

### Akumulatoriaus blokas

#### **DĖMESIO**

*Pažeidimo pavojus! Akumuliatorių blokus laikykite tik žemos oro drėgmės ir vėsesnėse nei 20 °C patalpose. Šį prietaisą galima laikyti tik patalpose.*

Akumulatoriaus bloko ekrane rodoma faktinė įkrovimo būseną, net jeigu įkroviklis neprijungtas.

Jeigu laikymo metu akumulatoriaus bloko ekranas užgessta, akumulatoriaus galia išseko ir ekranas buvo išjungtas. Kuo greičiau vėl įkraukite akumulatoriaus bloką.

### Valymas ir priežiūra

#### ⚠ **PAVOJUS**

*Trumpojo jungimo pavojus!*

*Nevalykite įrenginio žarnos arba aukšto slėgio vandens srove.*

*Prieš prietaiso priežiūros darbus išjunkite prietaisą ir išimkite akumulatoriaus bloką.*

#### ⚠ **DĖMESIO**

*Pažeidimo pavojus!*

*Valymui nenaudokite jokių abrazyvinių arba agresyvių valymo priemonių.*

### Vandens tiekimo čiaupo filtro valymas

Reguliariai valykite vandens tiekimo čiaupo filtrą.

#### **DĖMESIO**

*Nepažeiskite filtro.*

- ➔ Atjunkite sankabą nuo vandens jungties.
- ➔ Paveikslas 
- ➔ Ištraukite filtrą plokščiomis replėmis.
- ➔ Išplaukite filtrą po tenkančiu vandeniu.
- ➔ Įdėkite filtrą atgal į vandens jungtį.

## Priežiūra

- ➔ Reguliariai patikrinkite akumulatoriaus adapterį ir kontaktus: jei jie užteršti, išvalykite.
- ➔ Jei akumulatorių blokus laikote ilgesnį laiką, juos kartais įkraukite.

## Pagalba gedimų atveju

### ⚠ **PAVOJUS**

*Atlikti remonto darbus ir tvarkyti elektros įrangos dalis gali tik įgaliota klientų aptarnavimo tarnyba.*

*Naudodamiesi toliau pateiktu aprašu mažesnius gedimus pašalinsite patys.*

*Abejotinais atvejais kreipkitės į klientų aptarnavimo tarnybą.*

### Prietaisas neveikia

- ➔ Paspauskite rankinio purškimo pistoleto svirtį. Įrenginys įsijungia.
- ➔ Akumulatoriaus bloko padėtis akumulatoriaus laikiklyje neteisinga, įstumkite akumulatoriaus bloką į akumulatoriaus laikiklį ir užfiksuokite.
- ➔ Akumulatoriaus blokas įkaista, palaukite, kol jis atšąs.
- ➔ Akumulatoriaus bloko įkrovos lygis (žr. ekraną), jeigu reikia, įkraukite jį.
- ➔ Akumulatoriaus blokas arba įkroviklis sugedęs, pakeiskite akumulatoriaus bloką arba įkroviklį nauju.

### Įrenginys išsijungia savaime

- Po 2 minučių trukmės sausosios eigos.
- Jeigu kyla akumulatoriaus bloko perkaitimo pavojus.

#### Naujas paleidimas:

- ➔ Jeigu būtina, palaukite, kol akumulatoriaus blokas atšąs.
- ➔ Išjunkite prietaisą „0/IŠJ.“.
- ➔ Įjunkite prietaisą „I/IJ.“.

### Nesudaro slėgis

- ➔ Oro išleidimas iš prietaiso: įjunkite prietaisą be aukšto slėgio žarnos ir palaukite (maks. 2 minutes), kol vanduo iš aukšto slėgio movos bus purškiamas be pusrūš. Išjunkite prietaisą ir vėl prijunkite purškimo aukšto slėgio žarną.
- ➔ Patikrinkite vandens tiekimą.
- ➔ Plokščiareplėmis ištraukite sieta, esantį vandens tiekimo mojeje, ir išplaukite tekančiu vandeniu.

### Stiprus slėgio svyravimai

- ➔ Aukšto slėgio purkštuko valymas: Adata pašalinkite nešvarumus iš purkštuko ertmių ir palenkę į priekį išskalaukite.
- ➔ Patikrinkite tiekiamo vandens kiekį.

### Nesiurbiamos valomosios priemonės

- ➔ Nuo rankinio purškimo pistoleto nuimkite purškimo antgalį. Dirbkite tik rankiniu purškimo pistoletu.
- ➔ Išvalykite valomųjų priemonių žarnos filtrą.
- ➔ Patikrinkite, ar neperlenkta valomųjų priemonių žarna.

## Prietaisai nesandarūs

- Nedidelį prietaiso nesandarumą lemia techninės priežastys. Tačiau jei nesandarumas yra per didelį, kreipkitės į klientų aptarnavimo tarnybą.

## Pranešimai apie klaidas ekrane

<b>Įkrovimo klaida</b>
<b>Ekranas įjungtas, šviečia žalia įkroviklio kontrolinė lemputė, bet akumuliatoriaus blokas neįkraunamas</b> Įkroviklis sugedęs. Pakeiskite įkroviklį.
<b>Ekranas išjungtas, akumuliatoriaus blokas neįkraunamas</b> gali būti, kad akumuliatoriaus blokas yra visiškai išsikrovęs. Palaukite, ar po kurio laiko ekrane bus rodomas likęs įkrovimo laikas. Jeigu ne, akumuliatoriaus blokas sugedęs. Pakeiskite akumuliatoriaus bloką.
<b>Ekranе rodomas temperatūros simbolis, akumuliatoriaus blokas neįkraunamas</b> Per žemą / per aukštą akumuliatoriaus bloko temperatūrą. Akumuliatoriaus bloką laikykite vidutinės temperatūros aplinkoje. Palaukite, kol akumuliatoriaus bloko temperatūra taps normali. Įkrovimas tada pradėdamas automatiškai.
<b>Eksploatacijos triktis</b>
<b>Ekranе rodomas temperatūros simbolis</b> Per žemą / per aukštą akumuliatoriaus bloko temperatūrą. Akumuliatoriaus bloką laikykite vidutinės temperatūros aplinkoje. Palaukite, kol akumuliatoriaus bloko temperatūra taps normali.
Įvykus trumpajam jungimui akumuliatoriaus bloko naudojimas blokuojamas kitas 30 sekundžių. Jeigu trumpasis jungimas įvyksta dažniau, akumuliatoriaus blokas užblokuojamas visam laikui. Norėdami atblokuoti akumuliatoriaus bloką, prijunkite jį prie įkroviklio.
<b>Ekranе rodomas likusio naudojimo laikas 0, prietaisai išjungiamas.</b> Akumuliatorius išsikrovęs. Vėl įkraukite akumuliatoriaus bloką.
<b>Laikymo klaida</b>
<b>Ekranе neberodoma likutinė galia</b> Akumuliatorius išsikrovęs. Vėl įkraukite akumuliatoriaus bloką.
<b>Ekranе rodoma 70 % likutinė galia, nors akumuliatorius ką tik įkrautas.</b> Akumuliatoriaus blokas yra automatiniam laikymo režime. Šis režimas aktyvinamas tuo atveju, jeigu akumuliatorius nebuvo naudotas daugiau negu 21 dieną. Ši funkcija apsaugo akumuliatoriaus elementus nuo greito senėjimo ir prailgina jo tinkamumo naudoti laiką. Prieš naudodami jį kitą kartą, vėl iki galo įkraukite akumuliatoriaus bloką.
<b>Bendroji klaida</b>
<b>Ekranе rodomas sulūžusios baterijos simbolis.</b> Akumuliatoriaus blokas sugedęs arba užblokuotas dėl saugos. Daugiau nenaudokite akumuliatoriaus bloko ir pašalinkite jį pagal galiojančias nuostatas.

## Priedai ir atsarginės dalys

Naudokite tik originalius priedus ir atsarginės dalis, taip užtikrinsite, kad prietaisai būtų eksploatuojami patikimai ir be trikdžių.

## Specialūs priedai

- Greitąjį įkroviklį ir didesnės galios akumuliatoriaus bloką galima įsigyti kaip specialius priedus.  
**Nuoroda:** Prietaisai gali būti naudojami tik 36 V akumuliatoriaus blokas ir jis nėra suderinamas su 18 V akumuliatoriaus bloku.

## Nurodymai dėl akumuliatoriaus bloko ir įkroviklio

- Akumuliatorius ir (arba) įkroviklius, kurių komplektacijoje nėra, arba kurių reikia papildomai, galima papildomai įsigyti kaip specialiuosius priedus.
- Prieš naudodami sparčiojo įkrovimo prietaisą ir akumuliatoriaus bloką, atsižvelkite į naudojamo prietaiso naudojimo instrukciją ir pridėdamus saugos nurodymus.
- Tolesnę informaciją apie naudojimo instrukciją akumuliatoriaus blokui ir apie priedus bei atsarginės dalis rasite svetainėje [www.kaercher.com](http://www.kaercher.com).

## Garantija

Kiekvienoje šalyje galioja mūsų įgaliotų pardavėjų nustatytos garantijos sąlygos. Galimus prietaiso gedimus garantijos galiojimo laikotarpiu pašalinsime nemokamai, jei tokių gedimų priežastis buvo netinkamos medžiagos ar gamybos defektai. Dėl garantinių gedimų šalinimo kreipkitės į savo pardavėją arba artimiausią klientų aptarnavimo tarnybą pateikdami pirkimą patvirtinantį kasos kvitą.

Adresus rasite:

[www.kaercher.com/dealersearch](http://www.kaercher.com/dealersearch)

## Techniniai duomenys

<b>Įrenginys</b>	
Akumulatoriaus nominalioji įtampa	36 V
Galia	1,1 kW
Saugiklio rūšis	IPX5
Eksploatavimo trukmė, kai akumulatorius visiškai įkrautas (ilgiausia)	
– Valymo priemonių naudojimo režimas	29 min
– Standartinis režimas	14 min
– Sustiprintasis darbo režimas	8 min
<b>Vandens prijungimo antgalis</b>	
Maks. atitekančio vandens temperatūra	40 °C
Maks. atitekančio vandens slėgis	1,2 MPa
Įsiurbimo aukštis (maks.)	0,5 m
<b>Galia</b>	
Darbinis slėgis	7,4 MPa
Maks. leistinas slėgis	11,0 MPa
Vandens debitas	5,5 l/min
Didžiausias debitas	5,8 l/min
Valymo priemonės debitas	0,3 l/min
Rankinio purškimo pistoleto atitrakos jėga	11 N
<b>Matmenys ir masė</b>	
Masė su priedais	6,9 kg
Matmenys (L x B x H)	245 x 303 mm x 629
<b>Nustatytos vertės pagal EN 60335-2-79</b>	
Delno / rankos vibracijos poveikis	1,3 m/s <sup>2</sup>
Nesaugumas K	0,6 m/s <sup>2</sup>
Garso slėgio lygis L <sub>PA</sub>	72 dB(A)
Neapibrėžtis K <sub>PA</sub>	3 dB(A)
Garantuotas triukšmo lygis L <sub>WA</sub> + neapibrėžtis K <sub>WA</sub>	88 dB(A)
<b>Akumulatoriaus blokas „Battery Power“ 36/50</b>	
Akumulatoriaus tipas	Li-Ion
Akumulatoriaus nominalioji įtampa	36 V
Vardinė galia (pagal IEC/EN 61690)	4,8 Ah
Vardinis galingumas (pagal elementų gamintojo duomenis)	5,0 Ah
Nominalioji energija (pagal UN 3480)	172,8 Wh
Įkrovimo srovė, didž.	7,5 A
Darbinė temperatūra	-20...40 °C
Masė	1,5 kg
Matmenys (L x B x H)	133 x 88 mm x 117
<b>Standartinis įkroviklis „Battery Power“ 36 V</b>	
Nominali įtampa	100...240 V
Dažnis	50-60 Hz
Tiekiami elektros srovė	0,3 A
Apsaugos klasė	II □
Akumulatoriaus nominalioji įtampa	36 V
Įkrovimo srovė, didž.	0,5 A

Visiškai išsikrovusio akumulatoriaus įkrovimo laikas

– Įkrovimo laikas 80 %, ~	440 min
– Įkrovimo laikas 100%, ~	565 min

Svoris (be akumulatoriaus) 0,16 kg

Gamintojas pasilieka teisę atlikti techninius pakeitimus.

## ES atitikties deklaracija

Šiuo pareiškime, kad toliau aprašyto aparato brėžiniai ir konstrukcija bei mūsų į rinką išleistas modelis atitinka pagrindinius ES direktyvų saugumo ir sveikatos apsaugos reikalavimus. Jei mašinos modelis keičiamas su mumis nepasitarus, ši deklaracija nebegalioja.

**Gaminys:** Aukšto slėgio valymo mašina

**Tipas:**

1.117-200 | 1.117-2xx

**Specialios ES direktyvos:**

2006/42/EB (+2009/127/EB)  
2014/30/ES  
2011/65/ES  
2000/14/EB

**Taikomi darnieji standartai:**

EN 60335–1	EN 60335–1
–	EN 60335–2-29
EN 60335–2–79	EN 60335–2–79
EN 62233: 2008	EN 62233: 2008
EN 55014–1:2017	EN 55014–1:2017
EN 55014–2: 2015	EN 55014–2: 2015
–	EN 61000–3–2: 2014
–	EN 61000–3–3: 2013
EN 50581	EN 50581

**Taikyta atitikties vertinimo procedūra:**

2000/14/EB: V priedas

**Garso galios lygis dB(A)**

Išmatuotas:	85
Garantuotas:	88

Pasirašantys asmenys veikia pagal bendrovės vadovų galiojimus.

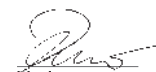

H. Jenner  
Chairman of the Board of Management



S. Reiser  
Director Regulatory Affairs & Certification

Dokumentacijos tvarkytojas:  
S. Reiser

Alfred Kärcher SE & Co. KG  
Alfred-Kärcher-Straße 28-40  
71364 Winnenden (Germany)  
Tel.: +49 7195 14-0  
Fax: +49 7195 14-2212

Winnenden, 2018/10/01

## Зміст

Правила безпеки . . . . .	UK 5
Правильне застосування . . . . .	UK 10
Захист навколишнього середовища . . . . .	UK 10
Комплект постачання . . . . .	UK 10
Опис пристрою . . . . .	UK 11
Установка . . . . .	UK 11
Акумуляторний блок . . . . .	UK 11
Введення в експлуатацію . . . . .	UK 12
Експлуатація . . . . .	UK 12
Транспортування . . . . .	UK 13
Зберігання . . . . .	UK 13
Миття та догляд . . . . .	UK 14
Допомога у випадку неполадок . .	UK 14
Приладдя й запасні деталі . . . . .	UK 15
Гарантія . . . . .	UK 15
Технічні характеристики . . . . .	UK 16
Заява про відповідність Європейського співтовариства . . . . .	UK 16

## Правила безпеки



*Перед першим застосуванням вашого пристрою прочитайте цю оригінальну інструкцію з експлуатації, після цього дійте відповідно до неї та збережіть її для подальшого користування або для наступного власника.*

*Разом із вказівками в цій інструкції для експлуатації слід враховувати загальні правила техніки безпеки та норми для попередження нещасних випадків згідно законодавству.*

*Наявні на приладі попереджувальні знаки та таблички дають важливі вказівки для безпечної експлуатації приладу.*

## Рівень небезпеки

### **⚠ НЕБЕЗПЕКА**

*Вказівка щодо небезпеки, яка безпосередньо загрожує та призводить до тяжких травм чи смерті.*

### **⚠ ПОПЕРЕДЖЕННЯ**

*Вказівка щодо потенційно можливої небезпечної ситуації, що може призвести до тяжких травм чи смерті.*

### **⚠ ОБЕРЕЖНО**

*Вказівка щодо потенційно небезпечної ситуації, яка може спричинити отримання легких травм.*

### **УВАГА**

*Вказівка щодо можливої потенційно небезпечної ситуації, що може спричинити матеріальні збитки.*

## Безпечне обслуговування

### **⚠ НЕБЕЗПЕКА**

- Користувач повинен використовувати пристрій у відповідності до інструкції. Він повинен враховувати умови місцевості та звертати увагу на третіх осіб під час роботи з пристроєм.
- Перед кожним використанням перевіряти на наявність пошкоджень такі важливі компоненти, як шланг високого тиску, пістолет-розбризкувач та запобіжні пристрої. Пошкоджені компоненти слід негайно замінити. Не кори-

стуватись пристроєм з пошкодженими компонентами.

- Струмінь води, що знаходиться під високим тиском, може становити небезпеку при неправильному використанні. Забороняється скеровувати струмінь води на людей, тварин, увімкнене електричне обладнання чи на сам високонапірний мючий апарат.
- Також не дозволяється скеровувати струмінь води, що перебуває під високим тиском, на інших людей чи на себе для чищення взуття чи одягу.
- Струменем води, що знаходиться під тиском можуть буди пошкоджені колеса автомобіля. Першою ознакою пошкодження є зміна кольору колеса. Пошкоджені колеса становлять небезпеку для здоров'я. В ході очищення слід зберігати дистанцію щонайменше 30 см!

#### △ **ПОПЕРЕДЖЕННЯ**

- Не використовувати пристрій, коли в зоні досяжності знаходяться інші люди, особливо, якщо вони не мають захисного одягу.
- Забороняється експлуатація пристрою дітьми або некваліфікованими особами.

- Цій пристрій не призначений для використання людьми з обмеженими фізичними, сенсорними або розумовими можливостями або з відсутністю досвіду й/або відсутністю відповідних знань, за винятком випадків, коли вони знаходяться під наглядом відповідальної за безпеку особи або отримують від неї вказівки по застосуванню пристрою, а також усвідомлюють можливі ризики.
- Не дозволяйте дітям грати з пристроєм.
- Стежити за тим, щоб діти не грали із пристроєм.

#### △ **ОБЕРЕЖНО**

- Перед виконанням будь-яких дій з пристроєм або біля нього необхідно забезпечити стійкість, щоб запобігти нещасним випадкам та травмуванню в результаті перекидання пристрою.
- Струмінь води, що виходить з форсунки під високим тиском, спричиняє задачу ручного пістолету-розпилювача. З міркувань безпеки слід зайняти стійке положення, міцно тримати ручний пістолет-розпилювач, що з'єднаний зі струменевою трубкою.



- Не можна залишати пристрій без нагляду під час роботи.

### **УВАГА**

- При тривалих перервах в роботі пристрій необхідно вимикати апаратним вимикачем.
- Не дозволяється експлуатація пристрою при температурі нижче 0 °С.

### **Інші небезпеки**

#### **⚠ НЕБЕЗПЕКА**

- Заборонено використовувати пристрій у вибухонебезпечних зонах.
- Не мити предмети, що містять шкідливі для здоров'я речовини (наприклад, азбест).
- Не розпиляти горючі рідини.
- Забороняється всмоктування пристроєм рідин, що містять розчинники, а також нерозбавлені кислоти або розчинників! Такими речовинами є, наприклад, бензин, розчинник фарби та мазут. Туман легкозаймистий, вибухонебезпечний і отрутний. Не використовуйте ацетон, нерозбавлені кислоти та розчинні засоби, так як ці речовини впливають на матеріали, що використовуються в пристрої.
- Пакувальну плівку тримайте подалі від дітей, існує небезпека задусення!

#### **⚠ ПОПЕРЕДЖЕННЯ**

- Відповідно до діючих директив забороняється експлуатація пристрою без системного розділювача у системі водопостачання питної води. Переконайтесь, що підключення до будинкової мережі водопроводу, до якої приєднаний апарат високого тиску, оснащено зворотним клапаном відповідно до EN 12729, тип VA.
  - Вода, що пройшла через системний розділювач, вважається непридатною для пиття.
  - Шланги, арматури та з'єднання - мають важливе значення для безпечної роботи з пристроєм. Дозволяється використання шлангів, арматур та з'єднань, допущених для використання виробником.
  - При знятті живильного або високонапірного шланга може виникнути витік гарячої води в місцях з'єднання.
- #### **⚠ ОБЕРЕЖНО**
- При виборі місця для зберігання і транспортування слід прийняти до уваги вагу пристрою (див. "Технічні дані") для запобігання нещасним випадкам та травмуванню.

## Робота з мийним засобом

### △ ПОПЕРЕДЖЕННЯ

- Цей пристрій був розроблений для використання у ньому м'яких засобів, що постачаються або рекомендуються виробником. Використання інших м'яких засобів або хімікатів може негативно вплинути на безпеку пристрою.
- Неправильне застосування засобів для чищення може стати причиною серйозних травм або отруєнь.
- Зберігати засоби для чищення у недоступному для дітей місці.

### Захисні засоби

#### △ ОБЕРЕЖНО

Захисні пристрої слугують для захисту користувачів. Зміна захисних пристроїв чи нехтування ними не допускається.

### Вимикач пристрою

Головний вимикач запобігає самовільній роботі апарату.

### Блокування високонапірного пістолета

Фіксатор блокує важіль високонапірного пістолета та захищає від мимовільного запуску пристрою.

### Функція автоматичного зупинення

Якщо важіль високонапірного пістолета відпускається,

манометричний вимикач відключає насос, подача води під високим тиском припиняється. При натисканні на важіль насос знову включається.

### Захист від сухого ходу

Пристрій автоматично вимикається через 2 хвилини роботи за сухого ходу для запобігання пошкодженню насоса високого тиску.

### Індивідуальне захисне спорядження

#### △ ОБЕРЕЖНО

- Одягайте захисну одягу та захисні окуляри для захисту від води та бруду, що відбризкуються.
- Під час використання очищувачів високого тиску можливе утворення аерозолів. Вдихання аерозолів може привести до виникнення небезпеки для здоров'я.
- В залежності від застосування, для очищення під високим тиском можна використати повністю захищені сопла (наприклад, пристрої для очищення поверхонь), що допоможе істотно понизити викид водяних аерозолів.
- Використання такого захисту допустиме не для усіх типів застосування.
- Якщо використання повністю захищеного сопла неможливе, необхідно засто-

совувати респіратор класу FFP 2 або аналогічний, залежно від області, яка підлягає очищенню.

## Символи на пристрої



Не спрямовувати струмінь води під великим тиском на людей, тварин, увімкнене електричне обладнання чи на сам пристрій. Слід захищати прилад від морозу.



Пристрій не можна підключати безпосередньо до трубопроводу з питною водою.

## Вказівки з техніки безпеки під час роботи з зарядним пристроєм

### ⚠ НЕБЕЗПЕКА

- Перед кожним використанням перевіряти мережевий блок живлення з вилкою, з'єднувальний кабель, адаптер акумулятора і акумуляторний блок на предмет пошкоджень. Не використовувати і замінити пошкоджений пристрій.
- Не відкривайте зарядний пристрій. У разі пошкодження або дефекту зарядний пристрій необхідно замінити.
- Не експлуатуйте зарядний пристрій у вибухонебезпечному середовищі.

- Ніколи не торкайтесь мережного штекера та розетки вологими руками.
- Не користуйтеся забрудненим чи мокрим зарядним пристроєм.
- Не заряджайте батарейок (первинних гальванічних елементів), це загрожує вибухом.

### ⚠ ОБЕРЕЖНО

- Напруга в мережі повинна відповідати вказаній на фірмовій табличці зарядного пристрою.
- Використовуйте зарядний пристрій лише для зарядки допущених акумуляторних блоків.
- Заряджати акумуляторний блок дозволяється лише за допомогою оригінального зарядного пристрою, що входить до комплекту поставки, чи зарядного пристрою, допущеного фірмою KÄRCHER.

### УВАГА

- Не носити зарядний пристрій, тримаючи його за з'єднувальний кабель.
- З'єднувальний кабель тримати подалі від джерел тепла, гострих країв, мастила та рухомих деталей пристрою.
- Не накривати мережевий блок живлення з вилкою.
- Слід уникати застосування подовжувального кабелю з кількома розетками

та під час одночасної роботи кількох пристроїв.

- Щоб уникнути пошкоджень, не намотувати з'єднувальний кабель навколо мережевого блоку живлення з вилкою або адаптера акумулятора.

## Символи на зарядному пристрої



Захищайте зарядний пристрій від вологи і зберігайте в сухому місці. Пристрій можна застосовувати лише в приміщеннях, не тримайте пристрій під дощем.



Зарядний пристрій має вбудований запобіжник на 1 ампер.



Зарядний пристрій відповідає вимогам класу захисту II.

## Вказівки з техніки безпеки під час роботи з акумуляторним блоком

**Обов'язково ознайомитись із вказівками з техніки безпеки, що додаються до акумуляторного блоку, і дотримуватися їх під час використання!**

## Правильне застосування

Цей очищувач високого тиску призначений тільки для використання в домашньому господарстві.

- для очищення машин, автомобілів, будівель, інструментів, фасадів, терас, присадибних приладів та ін. струменем води під тиском (при необхідності, з додаванням засобів для чищення).
- При цьому застосуванню підлягають допоміжне обладнання, запчастини та засоби для чищення, дозволені для використання фірмою KÄRCHER. Будь ласка, слідуйте вказівкам до засобів для чищення.

## Захист навколишнього середовища



Пристрої, що відпрацювали, містять цінні матеріали, які потрібно передавати на вторинну переробку. Батареї та акумулятори містять речовини, які не повинні потрапляти у навколишнє середовище. Пристрої, що відпрацювали, такі як батареї або акумулятори, утилізувати згідно з вимогами щодо захисту навколишнього середовища.

Електричні та електронні прилади найчастіше містять складові частини, які у разі неправильного поводження з ними або неправильної утилізації можуть створити потенційну небезпеку для здоров'я людини та навколишнього середовища. Однак ці частини необхідні для належної експлуатації приладу. Прилади, позначені цим символом, забороняється утилізувати разом з побутовим сміттям.



Пакувальні матеріали піддаються вторинній переробці. Упаковку необхідно утилізувати без шкоди для довкілля.



Роботи з очищення, в яких з'являється відпрацьована вода з вмістом мастила, наприклад, промивання двигуна, миття днища, повинні виконуватись тільки на мийних майданчиках з відбірником мастила.



Роботи з мийними засобами повинні виконуватись тільки на робочих площинах, не проникних для рідини, з виходом у побутову каналізацію. Мийні засоби не повинні потрапляти у водойми або ґрунт.

## Інструкції із застосування компонентів (REACH)

Актуальні відомості про компоненти наведені на веб-вузлі за адресою:

[www.kaercher.com/REACH](http://www.kaercher.com/REACH)

## Комплект постачання

Комплектація пристрою зазначена на упаковці. При розпакуванні пристрою перевірити комплектацію.

У разі нестачі додаткового обладнання або ушкоджень, отриманих під час транспортування, слід повідомити про це в торговельну організацію, яка продавала апарат.

## Опис пристрою

У цьому посібнику з експлуатації наведено опис пристрою з максимальною комплектацією. Комплектація відрізняється залежно від моделі (див. упакування).

### Рисунки див. на аркуші-вкладці 3

- 1 Заводська табличка
- 2 З'єднання високого тиску
- 3 Головний вимикач „0/OFF“ / „I/ON“ (0/ВИМК. / I/УВИМК.)
- 4 Розблокування акумуляторного блоку
- 5 Акумуляторний відсік
- 6 Ручка
- 7 Місце для зберігання високонадірного пістолета
- 8 Зберігання струминної трубки
- 9 Всмоктувальний шланг для мийного засобу (з фільтром)
- 10 Частина з'єднання для підведення води
- 11 Підведення води із встановленим сітчастим фільтром
- 12 Високонадірний пістолет
- 13 Дисплей високонадірного пістолета MIX/STANDARD/BOOST
- 14 Блокування високонадірного пістолета
- 15 Кнопка для від'єднання високонадірного шланга від високонадірного пістолета
- 16 Рукав високого тиску
- 17 Стуменева трубка з фрезозу  
Робочий режим: BOOST  
Для стійких забруднень (коротший час роботи акумулятора)
- 18 Стуменева трубка з соплом високого тиску  
Робочий режим: STANDARD  
Для звичайних завдань очищення (триваліший час роботи акумулятора)

### \* В якості опції

- 19 **Стандартний зарядний пристрій Battery Power 36 V**
  - A Зарядні контакти
  - B Адаптер акумулятора
  - C З'єднувальний кабель
  - D Мережевий блок живлення з вилкою
- 20 **Акумуляторний блок Battery Power 36/50**
  - A Дисплей акумуляторного блоку
  - B Контакти
  - C Заводська табличка
  - D Тримач

### \*\* Додатково знадобиться

- 21 Армований водяний шланг зі стандартною муфтою.
  - мінімальний діаметр 1/2 дюйма (13 мм)
  - мінімальна довжина 7,5 м
- 22 Всмоктувальний шланг KÄRCHER SH 5 (номер для замовлення 2.643-100.0)

## Установка

Перед початком експлуатації апарату встановити додані незакріплені частини.

### Рисунки див. на аркуші-вкладці 4

Рисунок **A**

→ Зафіксувати ручку для перенесення.

Рисунок **B**

→ З'єднувальну муфту з комплекту під'єднайте до елемента апарата для подавання води.

## Акумуляторний блок

Для експлуатації пристрою потрібні акумуляторний блок Battery Power 36/50 або акумуляторний блок Battery Power + 36/75 і зарядний пристрій з платформи KÄRCHER 36 V.





**Примітка:** акумуляторний блок Battery Power 36/25 використовувати не можна.

### Дисплей акумуляторного блоку

Акумуляторний блок оснащений дисплеєм, який постійно відображає інформацію про стан заряду, хід зарядки і залишковий час. Крім того, на ньому можуть відобразитися повідомлення про помилки. Залежно від використовуваного пристрою дисплей повертається під час встановлення акумуляторного блоку.

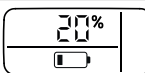
**Примітка:** нові акумуляторні блоки мають тільки попередній заряд і повинні повністю заряджатися перед першим використанням.

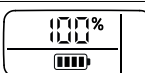
Дисплей активується під час першого процесу заряджання.

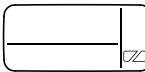
Індикація	Значення
<b>Зберігання акумулятора</b>	
	Рівень заряду акумуляторного блоку, коли він не використовується.
<b>Використання акумулятора</b>	
	Залишковий час роботи акумуляторного блоку під час використання.
<b>Заряджання акумулятора</b>	
	Залишковий час заряджання акумуляторного блоку під час заряджання.
	Акумуляторний блок повністю заряджений.
<b>Індикація несправностей</b>	
	Температура акумуляторного блоку за межами допустимих значень або заблокована через коротке замикання (див. «Допомога в разі несправностей»).
	Акумуляторний блок несправний і заблокований з метою безпеки. Не використовувати акумуляторний блок і утилізувати його належним чином.

## Заряджання акумуляторного блоку

### ⚠ **ОБЕРЕЖНО**

Небезпека поранення, небезпека пошкодження від акумулятора, що вибухає! Акумуляторні блоки заряджати тільки за допомогою відповідного зарядного пристрою.

Рисунок **С**

- Вставити акумуляторний блок в адаптер акумулятора зарядного пристрою.
- Вставити мережевий блок живлення з вилкою в розетку.
- Заряджання почнеться автоматично.
- На дисплеї акумуляторного блоку під час процесу заряджання відображається час заряджання, який залишився, у хвилинах.
- Заряджання завершено, коли на дисплеї акумуляторного блоку відображається 100 %.

**Примітка:** якщо на дисплеї нічого не відображається, коли акумуляторний блок знаходиться в зарядному пристрої, ємність акумулятора вичерпана або занижена. Як тільки заряд акумуляторного блоку буде достатнім, на дисплеї відобразиться залишковий час заряджання. **Якщо індикація не з'являється навіть через тривалий час, акумуляторний блок несправний і повинен бути замінений.**

- Після заряджання від'єднати адаптер акумулятора від акумуляторного блоку.
- Витягнути мережевий блок живлення з вилкою з розетки.

**Примітка:**

- Щоб індикатор рівня заряду працював правильно, акумуляторний блок необхідно розрядити під час першого використання до відключення пристрою.
- Нові акумуляторні блоки досягають своєї повної ємності прибл. після 5 циклів заряджання та розряджання.
- Акумуляторні блоки, що не використовувались тривалий час, перед застосуванням слід підзаряджати.
- За температури нижче 0 °C продуктивність акумуляторного блоку знижується.
- Тривале зберігання за температури понад 20 °C може зменшити ємність акумуляторного блоку.

## Введення в експлуатацію

### **УВАГА**

Не надавати пристрій та акумуляторний блок дії прямих сонячних променів.

- Поставити пристрій на рівню поверхню.

Рисунок **D**

- З'єднати шланг високого тиску з під'єднанням високого тиску.

Рисунок **E**

- Вставити шланг високого тиску в ручний пістолет-розпилювач до клацання.
- Вказівка:** Дотримуватись правильного розміщення з'єднувального ніпелю.

- Перевірити надійність кріплення, потягнувши за шланг високого тиску.

## Встановлення акумуляторного блоку

### ⚠ **ОБЕРЕЖНО**

Небезпека поранення та пошкодження! Звернути увагу, щоб акумулятор правильно зафіксувався.

Рисунок **F**

- Заряджений акумуляторний блок вставити в гніздо пристрою.

## Подання води

Потужність див. на Зводській таблиці/ в Технічних даних.

Дотримуйтеся порад підприємства водопостачання.

### **УВАГА**

Водяні забруднення можуть спричинити пошкодження насосу високого тиску та приладдя. Для захисту радимо скористатись водяним фільтром KÄRCHER (спеціальне приладдя, номер для замовлення 4.730-059).

## Подання води з водогону

### **УВАГА**

Шлангові муфти з металу разом з системою захисту Aquastop можуть призвести до пошкодження насосу! Необхідно використовувати шлангові муфти з пластмаси або муфту виробництва KÄRCHER з латуні.

- Вставити шланг для подачі води в муфту відповідного з'єднання.

- Під'єднати водяний шланг до водоводу.

- Повністю відкрийте водогінний кран.

## Подання води з відкритих водоймищ

Цей м'який апарат високого тиску разом зі всмоктувальним шлангом KÄRCHER SH 5 призначений для всмоктування води з відкритих резервуарів, приріром, з діжок для дощової води чи ставків (максимальну висоту всмоктування див. у главі «Технічні характеристики»).

- Пригвинтити всмоктувальний шланг до елемента подачі води на пристрої та помістити у джерело води (наприклад, у дощову бочку).

## Вентиляція пристрою

- Увімкніть апарат „I/ON“ (I/UBIMK.).

- Розблокувати важіль високонадірного пістолета.

- Потягнути за важіль, апарат увімкнеться.

- Залізшити пристрій увімкненням (не більш, ніж на 2 хвилини), поки з ручного розпилювача не почне виходити вода без бульбашок повітря.

- Відпустити важіль високонадірного пістолета.

- Заблокувати важіль високонадірного пістолета.

## Експлуатація

**Примітка:** через 2 хвилини роботи за сухого ходу пристрій автоматично вимикається. Вказівки щодо перезапуску див. у главі «Усунення несправностей».

## Робота під високим тиском

### ⚠ **ОБЕРЕЖНО**

Для запобігання пошкодження при очищенні слід зберігати відстань щонайменше 30 см від лакової поверхні.

### **УВАГА**

Не чистити автомобільні шини, лакофарбове покриття або чутливі поверхні (наприклад, з деревини) із застосуванням фрези для видалення бруду. Існує загроза пошкодження.

Рисунок **G**

- Одягти на високонадірний пістолет струминну трубку і зафіксувати її, повернувши на 90°.

- Увімкніть апарат „I/ON“ (I/UBIMK.).

- Розблокувати важіль високонадірного пістолета.

- Потягнути за важіль, апарат увімкнеться.

- Робочий режим відображається на дисплеї високонадірного пістолета.



**Примітка:** акумуляторному блоку для відновлення робочого стану потрібен деякий час, приблизно через 4 секунди пристрій запускається.

**Примітка:** на дисплеї акумуляторного блоку під час роботи відображається залишок часу.

### Експлуатація з засобом для чищення

**Примітка:** Мийний засіб може додаватись тільки при низькому тиску.

#### ⚠ **НЕБЕЗПЕКА**

При застосуванні засобів для чищення слід дотримуватись вимог сертифікату безпеки виробника, особливо вказівок відносно застосування засобів індивідуального захисту.

→ Всмоктувальний шланг для мийного засобу витягнути з корпусу на потрібну довжину.

→ Опустити всмоктувальний шланг для мийного засобу в резервуар з розчином мийного засобу.

→ Відділити струминну трубку від ручного пістолету-розпилювача. Для роботи тільки з ручним пістолетом-розпилювачем.

Робочий режим: MIX

**Вказівка:** Таким чином, при експлуатації розчин мийного засобу змішується зі струменем води.

### Рекомендовані методи очищення

→ Розпилити невелику кількість засобу для чищення на суху поверхню та залишити діяти (не висихати).

→ Змийте розчинений бруд струменем високого тиску.

### Припинити експлуатацію

→ Відпустити важіль високонапірного пістолета.

**Вказівка:** Якщо важіль знову звільниться, апарат знову вимкнеться. Високий тиск залишається в системі.

→ Заблокувати важіль високонапірного пістолета.

→ Під час тривалих перерв у роботі (понад 5 хвилин) апарат слід вимикати „0/OFF“ (0/ВИМК.).

### Закінчення роботи

#### ⚠ **ОБЕРЕЖНО**

Від'єднати високонапірний шланг від високонапірного пістолета або пристрою тільки тоді, коли в системі відсутній тиск.

→ Після роботи з мийним засобом: з метою полоскання дати попрацювати приладу протягом близько 1 хвилини.

→ Відпустити важіль високонапірного пістолета.

→ Вимкнути апарат "0/OFF" (0/ВИМК.).

→ Закрити водопровідний кран.

→ Натиснути на ручку високонапірного пістолета, щоб зменшити тиск у системі.

→ Заблокувати важіль високонапірного пістолета.

→ Відокремити апарат від водопостачання.

### Знімання акумуляторного блоку

Після роботи вийняти акумулятор з пристрою.

Рисунок **H**

→ Натиснути вниз фіксатор.

→ Витягнути акумуляторний блок, потягнувши на себе.

→ Акумулятор після роботи зарядити.

**Примітка:** навіть частково розряджений акумуляторний блок зарядити після застосування.

## Транспортування

### ⚠ **ОБЕРЕЖНО**

*Небезпека травм та пошкоджень!*

*При транспортуванні слід звернути увагу на вагу пристрою.*

### Транспортування вручну

→ Високо підняти пристрій за ручку та перенести.

### Транспортування транспортними засобами

→ Зафіксувати прилад від зсування та перекидання.

### Акумуляторний блок

Літій-іонний акумулятор виконує вимоги законодавства про небезпечні вантажі та може транспортуватись дорогами загального користування без додаткових приписів.

У разі відправлення третьою особою (транспортною компанією) дотримуватись спеціальних вимог до упаковки та маркування.

Акумулятор дозволено відправляти тільки за умови відсутності пошкоджень на корпусі. Приклеїти відкриті контакти та запакувати акумулятор у міцну та безпечну упаковку. Він не повинен вільно рухатись в упаковці.

Дотримуватись також національних норм.

## Зберігання

### ⚠ **ОБЕРЕЖНО**

*Небезпека травм та пошкоджень!*

*При зберіганні враховувати вагу пристрою.*

### Зберігати пристрій

→ Встановити пристрій на рівній поверхні.

→ Від'єднати струминну трубку від високонапірного пістолета.

→ Зафіксувати струминну трубку у відповідному тримачі.

→ Натиснути розмикальну кнопку на високонапірному пістолеті і від'єднати високонапірний шланг від пістолета.

→ Помістити високонапірний пістолет в місце для зберігання.

→ Нажати на корпус швидкороз'ємного з'єднання для високонапірного шланга в напрямку, зазначеному стрілкою, та вийняти високонапірний шланг.

→ Укласти шланг високого тиску на пристрої для зберігання.

Перед тривалим зберіганням, наприклад взимку, слід додатково звернути увагу на вказівки в розділі "Догляд".



## Захист від морозів

### УВАГА

Не повністю випорожені пристрої та обладнання можуть бути пошкоджені при дії морозу. Повністю випорожнити пристрій та обладнання, а також забезпечити захист від морозу Щоб уникнути пошкодження:

- З апарату слід повністю видалити воду. Вмикаючи апарат без приєднаного шланга високого тиску і без приєднаного водопостачання (максимум на 1 хвилину) та почекати доти, доки припиниться витік води зі шлангу високого тиску. Вимкніть апарат.
- Зберігати пристрій з усіма аксесуарами у теплому приміщенні.

## Акумуляторний блок

### УВАГА

Небезпека пошкодження! Зберігати акумулятори тільки в приміщеннях з низькою вологістю повітря та при температурі нижче за 20 °С.

Цей прилад має зберігатися лише у внутрішніх приміщеннях.

На дисплеї акумуляторного блоку відображається поточний стан заряду навіть без підключення до зарядного пристрою.

Якщо дисплей акумуляторного блоку під час зберігання гасне, ємність акумулятора вичерпана і дисплей вимкнувся. Зарядити акумуляторний блок якомога швидше.

## Миття та догляд

### ⚠ НЕБЕЗПЕКА

Небезпека короткого замикання!

Не мити пристрій під струменем води зі шланга або під високим тиском.

Під час виконання будь-яких робіт слід вимкнути пристрій і витягнути акумуляторний блок.

### ⚠ УВАГА

Небезпека пошкодження!

Для очищення не використовувати абразивних або агресивних мийних засобів.

## Очищення сітки в підведенні води

Сітку в підведенні води очищувати регулярно.

### УВАГА

Сітку не можна пошкоджувати.

- Зняти муфту з водяного шлангу.

Рисунок 11

- Витягнути сітку плоскогубцями.
- Помити сітку під протічною водою.
- Знову вставити сітку в підведення води.

## Догляд

- Зарядні контакти та адаптер акумулятора регулярно перевіряти на наявність забруднення та при необхідності очищати їх.
- Акумулятори, що зберігаються впродовж тривалого часу, періодично підзаряджати.

## Допомога у випадку неполадок

### ⚠ НЕБЕЗПЕКА

Ремонтні роботи та роботи з електричними вузлами може виконувати тільки уповноважена служба сервісного обслуговування.

Незначні ушкодження ви можете виправити самостійно за допомогою наступного огляду.

У сумнівних випадках, будь-ласка, звертайтеся до компетентної служби технічної підтримки.

## Пристрій не працює

- Натиснути на важіль високонадірного пістолета. Пристрій увімкнеться.
- Акумуляторний блок неправильно розташований в тримачі, вставити акумуляторний блок в тримач до клацання.
- Акумуляторний блок перегітий, дати охолонути акумуляторному блоку.
- Занадто низький рівень заряду акумуляторного блоку (див. дисплей), у разі необхідності зарядити його.
- Несправність акумуляторного блоку або зарядного пристрою, замінити акумуляторний блок або зарядний пристрій.

## Пристрій відключається самостійно

- Через 2 хвилини роботи за сухого ходу.
- У разі небезпеки перегрівання акумуляторного блоку.

### Перезапуск:

- У разі потреби дати охолонути акумуляторному блоку.
- Вимкнути апарат "0/OFF" (0/ВИМК.).
- Увімкніть апарат „I/ON" (I/ВІМК.).

## Пристрій не працює під тиском

- Видалення повітря із пристрою: Ввімкнути пристрій без підключеного високонадірного шланга та почекати (не більше 2 хвилин), поки з високонадірного шланга не почне виходити вода без бульбашок повітря. Вимкнути пристрій та заново приєднати шланг високого тиску.
- Перевірити подавання води.
- Витягніть з допомогою плоскогубців мережевий фільтр з елемента для водопостачання та промийте його у проточній воді.

## Великі перепади тиску

- Очистити форсунку високого тиску: Голкою прибрати бруд з отвору форсунки та промити її водою.
- Перевірте кількість подаваної води.

## Очисний засіб не всмоктується

- Відділити струминну трубку від ручного пістолета-розпилювача. Для роботи тільки з ручним пістолетом-розпилювачем.
- Почистити фільтр у всмоктувальному шлангу мийного засобу.
- Перевірити всмоктувальний шланг для мийного засобу на перегини.

## Апарат негерметичний

- Незначна негерметичність пристрою зумовлена технічними особливостями. При сильній негерметичності зверніться до авторизованої служби сервісного обслуговування.

## Дисплей повідомлень про помилки

### Помилка під час заряджання

**Дисплей увімкнений, контрольна лампа на зарядному пристрої безперервно світиться зеленим світлом, але акумуляторний блок не заряджається**

Зарядний пристрій несправний. Замінити зарядний пристрій.

### Дисплей вимкнений, акумуляторний блок не заряджається

Можливо, акумуляторний блок повністю розряджений. Дочекайтеся, поки на дисплеї через деякий час не з'явиться залишковий час заряджання. Якщо не з'являється, акумуляторний блок несправний. Замінити акумуляторний блок.

### На дисплеї відображається символ температури, акумуляторний блок не заряджається

Температура акумуляторного блоку занижена/завишена. Перенести акумуляторний блок у середовище з помірною температурою. Дочекайтеся, поки температура акумуляторного блоку не нормалізується. Заряджання почнеться автоматично.

### Помилки під час експлуатації

#### На дисплеї відображається символ температури

Температура акумуляторного блоку занижена/завишена. Перенести акумуляторний блок у середовище з помірною температурою. Дочекайтеся, поки температура акумуляторного блоку не нормалізується.

У разі короткого замикання акумуляторний блок блокується для подальшого використання на 30 секунд. Якщо коротке замикання відбувається часто, акумуляторний блок блокується на тривалий час. Щоб розблокувати акумуляторний блок, підключити його до зарядного пристрою.

#### На дисплеї відображається залишковий час 0, пристрій вимикається.

Акумуляторний блок розряджений. Зарядити акумуляторний блок.

### Помилки під час зберігання

**Дисплей не показує ємність, що залишилася**  
Акумуляторний блок розряджений. Зарядити акумуляторний блок.

#### Дисплей показує залишкову ємність 70 %, хоча акумуляторний блок був щойно заряджений.

Акумуляторний блок знаходиться в автоматичному режимі зберігання. Він активується, якщо акумулятор не використовується понад 21 день. Ця функція захищає акумуляторні елементи від швидкого старіння і збільшує строк служби. Повністю зарядити акумулятор, перш ніж використовувати його знову.

### Загальна помилка

#### На дисплеї відображається символ зламаного акумулятора.

Акумуляторний блок несправний і заблокований з метою безпеки. Не використовувати акумуляторний блок і утилізувати його належним чином.

## Приладдя й запасні деталі

Слід використовувати лише оригінальні комплектуючі та оригінальні запасні деталі, тому що саме вони гарантують безпечну та безперебійну експлуатацію приладу.

### Спеціальне допоміжне обладнання

- Пристрій швидкого заряджання та акумуляторний блок великої ємності доступні у якості спеціального приладдя.  
**Примітка:** пристрій може працювати лише з акумуляторними блоками 36 В і не сумісний з акумуляторними блоками 18 В.

### Вказівки щодо акумуляторного блоку та зарядного пристрою

- Акумулятори / зарядні пристрої, які не входять до комплекту поставки або які потрібні додатково, доступні в якості спеціального приладдя і можуть бути придбані окремо.
- Перед використанням пристрою швидкого заряджання і акумуляторного блоку слід ознайомитися з інструкцією з експлуатації пристрою і вказівками з техніки безпеки, що додаються.
- Додаткова інформація про інструкцію з експлуатації акумуляторного блоку, а також про приладдя і запасні частини, міститься на сайті [www.kaercher.com](http://www.kaercher.com).

## Гарантія

У кожній країні діють умови гарантії, наданої відповідною фірмою-продавцем. Неполадки в роботі пристрою ми усуваємо безкоштовно протягом терміну дії гарантії, якщо вони викликані браком матеріалу чи помилками виготовлення. У випадку чинної гарантії звертійся до продавця чи в найближчий авторизований сервісний центр з документальним підтвердженням покупки.

адреси ви зможете знайти на веб-сторінці:

[www.kaercher.com/dealersearch](http://www.kaercher.com/dealersearch)

## Технічні характеристики

### Пристрій

Номінальна напруга акумулятора	36 V
Потужність	1,1 kW
Ступінь захисту	IPX5
Час роботи у разі повної зарядки акумулятора (макс.)	
– режим роботи з миючим засобом	29 хв
– режим Standard	14 хв
– режим Boost	8 хв

### Подача води

Температура струменя (макс.)	40 °C
Тиск, що подається (макс.)	1,2 МПа
Висота всмоктування (макс.)	0,5 м

### Робочі характеристики

Робочий тиск	7,4 МПа
Макс. допустимий тиск	11,0 МПа
Продуктивність насоса, вода	5,5 л/хв.
Максимальний об'єм подачі	5,8 л/хв.
Об'єм подачі, засоби для чищення	0,3 л/хв.
Сила віддачі високонапірного пістолета	11 Н

### Розміри та вага

Вага, у готовності до роботи та з аксесуарами	6,9 кг
Габарити (Д x Ш x В)	245 x 303 mm x 629

### Значення встановлено згідно стандарту EN 60335-2-79

Значення вібрації рука-плече	1,3 м/с <sup>2</sup>
Небезпека К	0,6 м/с <sup>2</sup>
Рівень шуму L <sub>рА</sub>	72 дБ(А)
Небезпека K <sub>рА</sub>	3 дБ(А)
Рівень потужності шуму L <sub>WA</sub> + безпека K <sub>WA</sub>	88 дБ(А)

### Акумуляторний блок Battery Power 36/50

Тип акумулятора	Li-Ion
Номінальна напруга акумулятора	36 V
Номінальна ємність (відповідно до IEC/EN 61690)	4,8 Ah
Номінальна ємність (згідно з даними виробника елемента)	5,0 Ah
Ном. енергоспоживання (відповідно до UN 3480)	172,8 Wh
Зарядний струм макс.	7,5 A
Робоча температура	-20...40 °C
Вага	1,5 kg
Габарити (Д x Ш x В)	133 x 88 mm x 117

### Стандартний зарядний пристрій Battery Power 36 V

Номінальна напруга	100...240 V
Частота	50-60 Hz
Споживання енергії	0,3 A
Клас захисту	II □
Номінальна напруга акумулятора	36 V
Зарядний струм макс.	0,5 A

Час зарядки порожнього акумулятора Battery Power 36/50

– Час зарядження 80 %, близько	440 хв
– Час зарядження 100%, близько	565 хв

Вага (без акумулятора) 0,16 kg

Зберігається право на внесення технічних змін.

## Заява при відповідність Європейського співтовариства

Цим ми повідомляємо, що нижче зазначена машина на основі своєї конструкції та конструктивного виконання, а також у випущеній у продаж моделі, відповідає спеціальним основним вимогам щодо безпеки та захисту здоров'я предствлених нижче директив ЄС. У випадку неузгодженості з нами зміни машини ця заява втрачає свою силу.

**Продукт:** Очищувач високого тиску

**Тип:**

1.117-200 | 1.117-2xx

**Відповідна директива ЄС**

2006/42/EG (+2009/127/EG)  
2014/30/EU  
2011/65/EC  
2000/14/EC

### Прикладні гармонізуючі норми

EN 60335-1	EN 60335-1
–	EN 60335-2-29
EN 60335-2-79	EN 60335-2-79
EN 62233: 2008	EN 62233: 2008
EN 55014-1:2017	EN 55014-1:2017
EN 55014-2: 2015	EN 55014-2: 2015
–	EN 61000-3-2: 2014
–	EN 61000-3-3: 2013
EN 50581	EN 50581

### Застосований метод оцінки відповідності

2000/14/EC: Доповнення V

### Рівень потужності дБ(А)

Вимірний:	85
Гарантований:	88

Особи, що нижче підписалися, діють від імені та за довіреністю керівництва.

  
H. Jenner

Chairman of the Board of Management



S. Reiser

Director Regulatory Affairs & Certification

Уповноважений співробітник по веденню документообігу:

S. Reiser

Alfred Kärcher SE & Co. KG  
Alfred-Kärcher-Straße 28-40  
71364 Winnenden (Germany)  
Tel.: +49 7195 14-0  
Fax: +49 7195 14-2212

Winnenden, 2018/10/01

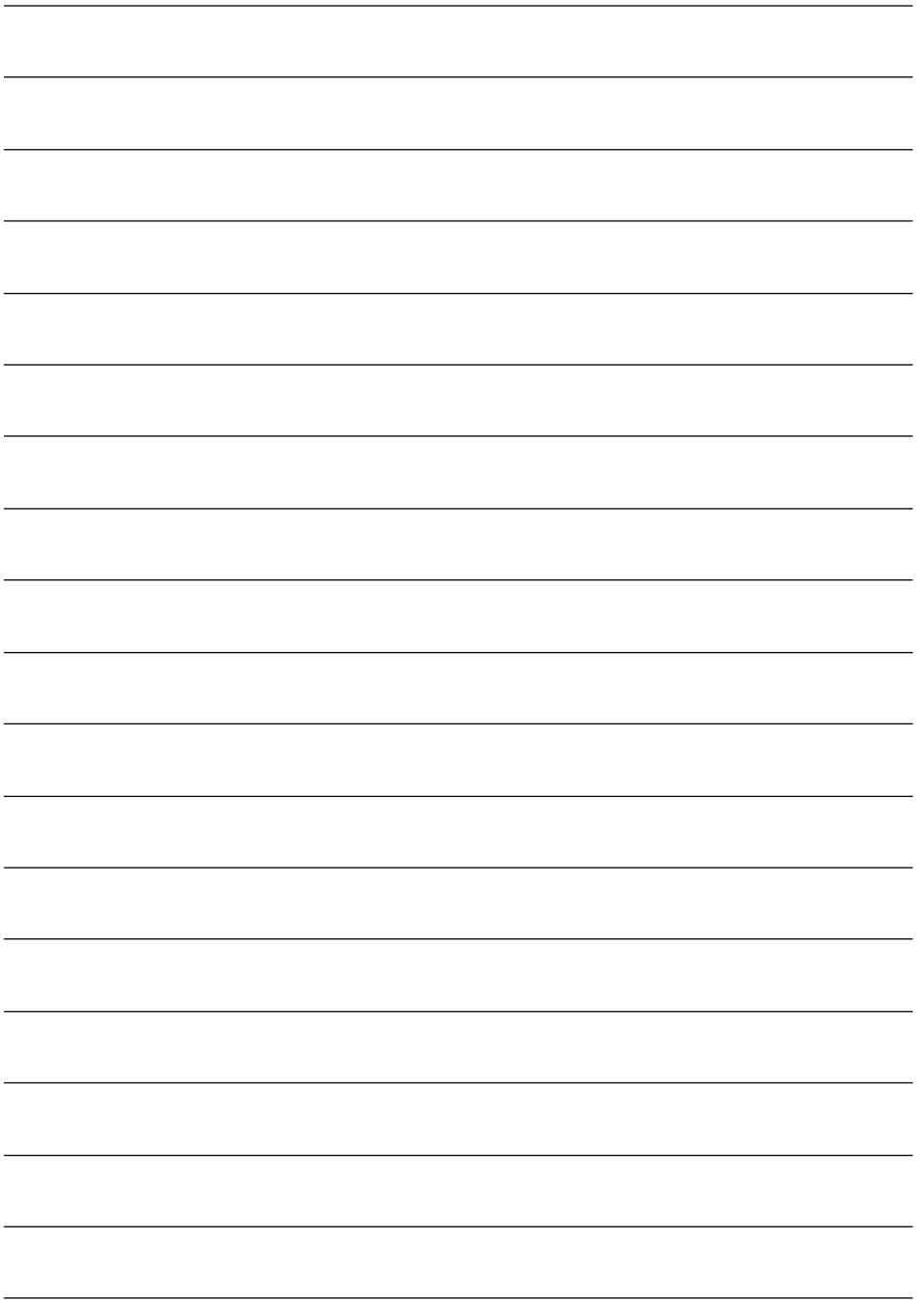

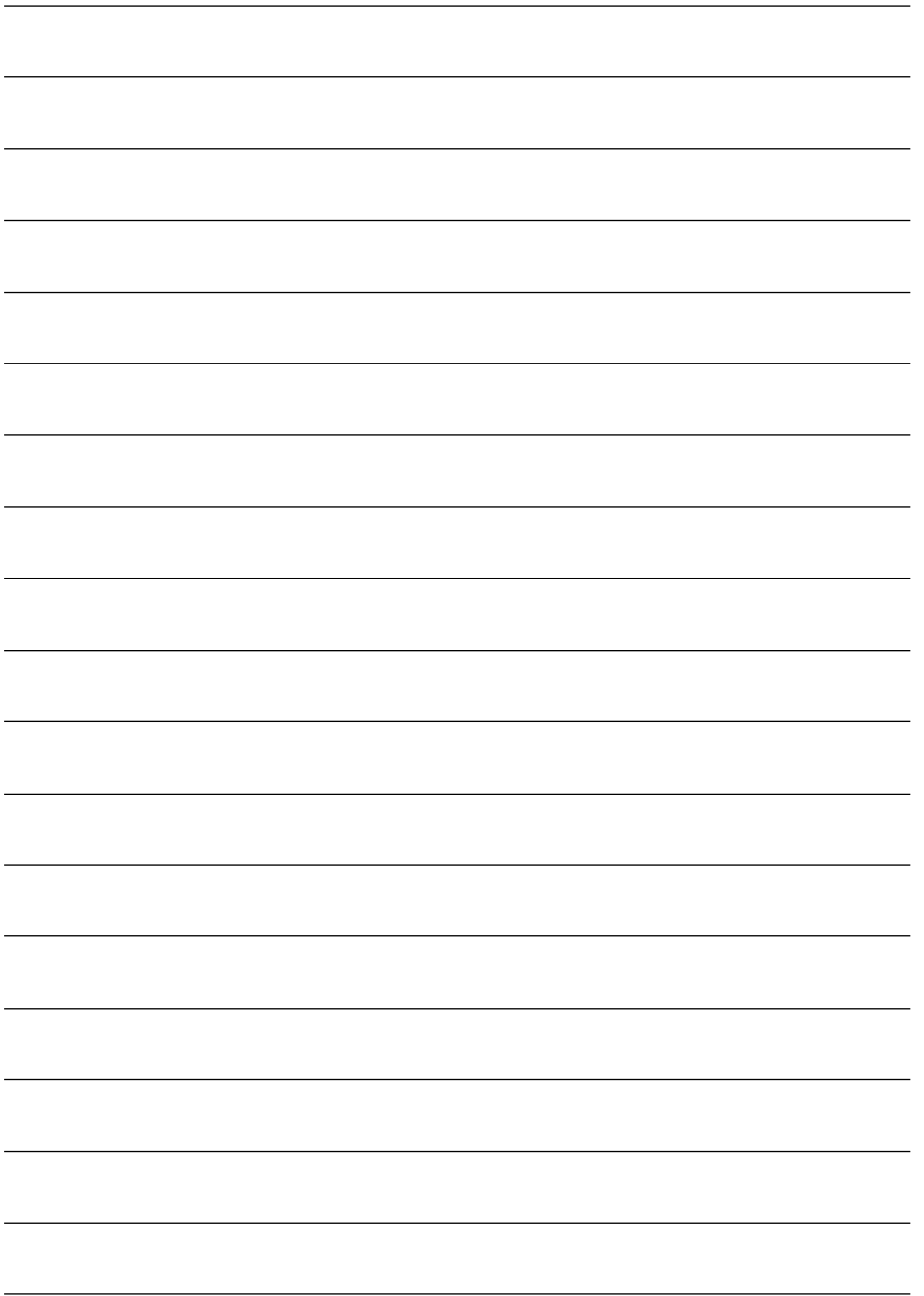





**THANK YOU!**  
**MERCI! DANKE! ¡GRACIAS!**



Registrieren Sie Ihr Produkt und profitieren Sie von vielen Vorteilen.

Register your product and benefit from many advantages.

Enregistrez votre produit et bénéficiez de nombreux avantages.

Registre su producto y aproveche de muchas ventajas.

**[www.kaercher.com/welcome](http://www.kaercher.com/welcome)**



Bewerten Sie Ihr Produkt und sagen Sie uns Ihre Meinung.

Rate your product and tell us your opinion.

Évaluer votre produit et dites-nous votre opinion.

Reseñe su producto y díganos su opinión.



**[www.kaercher.com/service](http://www.kaercher.com/service)**

**Alfred Kärcher SE & Co. KG**  
Alfred-Kärcher-Str. 28-40  
71364 Winnenden (Germany)  
Tel.: +49 7195 14-0  
Fax: +49 7195 14-2212

