



Руководство пользователя



Bennett Hussar H760b

Bennett Hussar H860b

Инструкция и характеристика изделия

Изложенное в руководстве описание товара не носит обязательного характера. Производитель оставляет за собой право внесения необходимых изменений. Частичное копирование текста и схем, содержащихся в настоящем руководстве, преследуется по закону.

ОЗНАКОМЬТЕСЬ С ИНСТРУКЦИЕЙ

В данной инструкции по эксплуатации содержится важная информация, касающаяся правильного использования и безопасной работы машины.

Внимательно прочитайте инструкцию перед использованием.
Сохраните инструкцию и дайте ознакомиться с ней всем, кто будет пользоваться машиной.

Если Вы не будете следовать указанным рекомендациям, это может стать причиной травмы или повреждения самой полумоечной машины, мебели или же может нанести урон помещению.

Внимательно осмотрите все детали, чтобы убедиться в отсутствии каких-либо скрытых повреждений. Если Вы вдруг обнаружили таковые, незамедлительно отправьте «ОТЧЁТ О СКРЫТЫХ ПОВРЕЖДЕНИЯХ» с перевозчиком.

Содержание руководства по использованию основано на последней информации о машине, которая была доступна на момент публикации. Мы оставляем за собой право вносить в конструкцию различные изменения или улучшения без каких-либо уведомлений.

Рисунки, приведенные в инструкции, являются ознакомительными и не являются точным отображением конструкции.

Символы, используемые в инструкции



Символ открытой книги с буквой I – указывает, что данный документ является инструкцией.



Символ открытой книги – перед началом работы ознакомьтесь с разделом инструкции



Знак «ВНИМАНИЕ» - в целях безопасности соблюдайте предписания инструкции.

ОГЛАВЛЕНИЕ

| | |
|---|-----------|
| Символы, используемые в инструкции..... | 3 |
| 1. ПОЛУЧЕНИЕ ПОЛОМОЕЧНОЙ МАШИНЫ..... | 5 |
| 1.1. Серийный номер | 5 |
| 1.2. ВВЕДЕНИЕ | 5 |
| 1.3. ТЕХНИЧЕСКИЕ ХАРАКТЕРИСТИКИ | 6 |
| 1.4. СИМВОЛЫ ИСПОЛЬЗУЕМЫЕ НА ПОЛОМОЕЧНОЙ МАШИНЕ..... | 7 |
| 1.5. СИМВОЛЫ ИСПОЛЬЗУЕМЫЕ В ИНСТРУКЦИИ | 7 |
| 1.6. ТРЕБОВАНИЯ ПО ТЕХНИКЕ БЕЗОПАСНОСТИ | 8 |
| 2. НАЗНАЧЕНИЕ МАШИНЫ | 9 |
| 2.1. Транспортировка упакованной машины..... | 9 |
| 2.2. Как распаковать машину | 9 |
| 3. ОПИСАНИЕ ПОЛОМОЕЧНОЙ МАШИНЫ | 9 |
| 3.1. ОПИСАНИЕ ПАНЕЛИ УПРАВЛЕНИЯ | 9 |
| 3.2. ОПИСАНИЕ РУЛЕВОЙ КОЛОНКИ | 9 |
| 3.3. ОПИСАНИЕ ПРАВОЙ СТОРОНЫ МЕСТА ОПЕРАТОРА | 10 |
| 4. СБОРКА ПОЛОМОЕЧНОЙ МАШИНЫ..... | 10 |
| 4. ПОГОТОВКА ПОЛОМОЕЧНОЙ МАШИНЫ К РАБОТЕ..... | 15 |
| 6. ЕЖЕДНЕВНОЕ И ЕЖЕНЕДЕЛЬНОЕ ОБСЛУЖИВАНИЕ | 19 |
| 7. НЕИСПРАВНОСТИ И СПОСОБЫ ИХ УСТРАНЕНИЯ | 23 |
| 8. ВЫБОР И ИСПОЛЬЗОВАНИЕ ЩЁТОК | 25 |
| 9. СЕРТИФИКАЦИЯ | 25 |
| 10. ГАРАНТИЙНЫЕ ОБЯЗАТЕЛЬСТВА..... | 26 |
| 10.1. АКТЫ ПРИЕМА ОБОРУДОВАНИЯ В ГАРАНТИЙНЫЙ РЕМОНТ | 26 |
| 10.2. ТАБЛИЦА УЧЕТА ГАРАНТИЙНЫХ И ПОСТГАРАНТИЙНЫХ РЕМОНТОВ | 28 |
| 10.3. ТАБЛИЦА УЧЕТА РАБОТ ПО ТЕХНИЧЕСКОМУ ОБСЛУЖИВАНИЮ ОБОРУДОВАНИЯ ... | 29 |
| 10.4. СЛУЧАИ, НА КОТОРЫЕ ГАРАНТИЯ НЕ РАСПРОСТРАНЯЕТСЯ | 30 |
| 10.5. ОБЯЗАННОСТИ ВЛАДЕЛЬЦА | 30 |
| 10.6. ГАРАНТИЙНЫЕ ОБЯЗАТЕЛЬСТВА | 31 |
| 10.7. ГАРАНТИЙНЫЙ СРОК | 31 |
| 10.8. ГАРАНТИЙНЫЙ СРОК НА ЗАПАСНЫЕ ЧАСТИ | 31 |
| 10.9. ДОСТАВКА И ВЫЕЗД НА РЕМОНТ, УСЛОВИЯ РЕМОНТА И ЗАМЕНЫ | 31 |
| 10.10. ГАРАНТИЙНЫЙ ТАЛОН | 32 |

1. ПОЛУЧЕНИЕ ПОЛОМОЕЧНОЙ МАШИНЫ



Получив машину, убедитесь в отсутствии повреждений и в том, что все комплектующие на месте. В случае обнаружения повреждений или некомплектности немедленно обратитесь к Вашему поставщику

1.1. Серийный номер

Табличка с серийным номером находится на рулевой колонке, со стороны оператора поломоечной машины.



1.2. ВВЕДЕНИЕ

Это механическая поломоечная машина, предназначенная для мытья любых типов полов, путем механического воздействия на пол вращающейся щетки в сочетании с действием моющего раствора и последующем удалением с пола грязного раствора.

Машина может быть использована только для этих целей.

Машина должна эксплуатироваться в полном соответствии с данной инструкцией. Внимательно ознакомьтесь с инструкцией перед началом работы.

1.3. ТЕХНИЧЕСКИЕ ХАРАКТЕРИСТИКИ

| МОДЕЛЬ | Hussar H760b | Hussar H860b |
|--|---------------------------|---------------------------|
| Номинальное напряжение, (Вольт) | 24 | 24 |
| Рабочая ширина, (миллиметров) | 760 | 860 |
| Ширина водосборной балки, (миллиметров) | 1 000 | 1 000 |
| Производительность, (м ² /час) | 4 560 | 5 160 |
| Диаметр щеток, (миллиметров) | 2 x 390 | 2 x 440 |
| Скорость вращения щеток, (об/мин) | 180 | 150 |
| Мощность мотора щетки, (Ватт) | 400 | 400 |
| Давление прижима щетки, (кг) | 30-60 | 30-60 |
| Мощность вакуумного двигателя, (Ватт) | 450 | 450 |
| Разрежение, (мБар) | 160 | 160 |
| Мощность тягового двигателя, (Ватт) | 400 | 400 |
| Скорость движения, (км/ч) | 0-7 | 0-7 |
| Максимальный наклон, (%) | 10 | 10 |
| Радиус поворота, (миллиметров) | 860 | 860 |
| Бак для чистой воды, (литров) | 110 | 110 |
| Бак для грязной воды, (литров) | 125 | 125 |
| Уровень шума, (дБ) | 68 | 68 |
| Батареи | 4 шт. DC 6V 226Ah (C5) | 4 шт. DC 6V 226Ah (C5) |
| Вес аккумулятора (макс) | 145 | 145 |
| Габариты ДхШхВ; (миллиметров) | 1560x840x1450 | 1560x940x1450 |
| Вес, нетто; (килограмм) | 225 | 230 |

1.4. СИМВОЛЫ ИСПОЛЬЗУЕМЫЕ НА ПОЛОМОЕЧНОЙ МАШИНЕ



Символ главного выключателя (ключ зажигания).
 Расположен на приборной панели.
 OFF – машина отключена, ON – машина включена

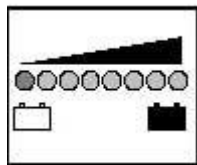

Индикатор уровня заряда АКБ.

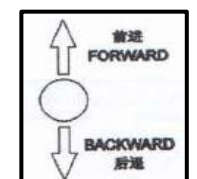

Указатели направления движения на приборной панели



Символ звукового сигнала



Символ уровня подачи воды на щетки.
 Расположен на рулевой колонке возле крана.



Указатель стояночного тормоза

1.5. СИМВОЛЫ, ИСПОЛЬЗУЕМЫЕ В ИНСТРУКЦИИ



ВНИМАНИЕ!



ТОКСИЧНЫЙ ГАЗ ИЛИ ЖИДКОСТЬ



ОГНЕОПАСНО



ИСПОЛЬЗОВАТЬ ПОДЪЕМНЫЕ УСТРОЙСТВА СООТВЕСТВУЮЩИЕ
 ВЕСУ И ГАБАРИТАМ

1.6. ТРЕБОВАНИЯ ПО ТЕХНИКЕ БЕЗОПАСНОСТИ

Невыполнение нижеперечисленных правил и требований безопасности может повлечь за собой поломку машины или нанесение ущерба здоровью оператора.

- Внимательно прочтите все обозначения на машине. Никогда не отклеивайте их и немедленно заменяйте испорченные наклейки и маркировки.
- Никогда не смешивайте разные виды моющих средств: это может спровоцировать выработку вредных газов.
- Не ставьте емкости с водой на машину.
- При зарядке аккумуляторов или проведении любых работ по уходу за машиной всегда сливайте грязную воду из бака.
- Хранить машину можно при температуре от -25°C до $+55^{\circ}\text{C}$.
- Эксплуатировать машину можно при температуре от 0°C до 40°C .
- Относительная влажность должна быть от 30 до 95%.
- Никогда не используйте машину для уборки взрывоопасных материалов.
- Не используйте машину для перевозки товаров.
- Если машина стоит, не допускайте вращения щеток – это может повредить напольное покрытие.
- Никогда не собирайте легко воспламеняющиеся жидкости.
- В случае пожара используйте порошковый огнетушитель. Не тушите огонь водой.
- Не задевайте машиной предметы.
- Следите за тем, чтобы скорость машины соответствовала качеству покрытия и размеру помещения.
- Не превышайте максимально разрешенный угол уклона поверхности - машина может опрокинуться.
- Где бы Вы не оставляли машину, забирайте ключ и ставьте машину на стояночный тормоз.
- Машина моет и протирает поверхность одновременно. Однако, во избежание травмирования посторонних людей, следует установить предупреждающий знак «скользкий пол».
- При возникновении любых проблем с машиной обращайтесь к официальному представителю Bennett.
- При ремонте машины всегда используйте ОРИГИНАЛЬНЫЕ запасные части – для их получения обращайтесь к официальному представителю Bennett
- При возникновении опасности немедленно используйте экстренный тормоз (для самоходных моделей).
- При проведении каких-либо работ по уходу за машиной всегда отключайте машину от электрической сети.
- Никогда самостоятельно не снимайте те части машины, снятие которых требует специальных инструментов.
- Проверяйте состояние машины каждые 200 рабочих часов в ближайшем авторизованном техническом центре.
- По окончании срока эксплуатации машину необходимо сдать в центр утилизации, выбрасывать машину нельзя, так как она может содержать вредные и токсичные материалы (аккумуляторы, масла и т.д.)
- При движении машина не должна вибрировать.

2. НАЗНАЧЕНИЕ МАШИНЫ

Поломоечная машина предназначена для мытья полов в промышленных, коммерческих и общественных зданиях. Машину можно использовать только в закрытых помещениях

2.1. Транспортировка упакованной машины

Для транспортировки машина установлена и закреплена на поддоне. Перемещение и погрузка должны осуществляться вилочным погрузчиком. Масса машины 230 кг.

Размеры:

| | |
|-------------------------------------|--------|
| Bennett Hussar H760b (H860b) | |
| Длина | 1650мм |
| Ширина | 780мм |
| Высота | 1620мм |

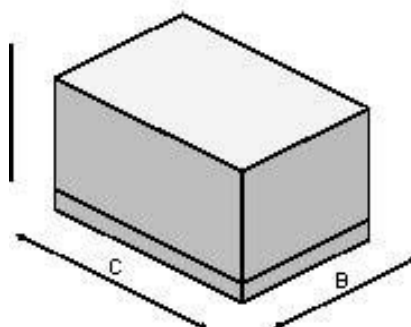

2.2. Как распаковать машину

1. Снять картонную коробку
2. Машина закреплена на поддоне клиньями, которые блокируют колеса
3. Удалите клинья
4. Убедитесь, что щеточный узел и водосборная балка находятся в поднятом состоянии
5. Отпустите рычаг стояночного тормоза
6. Используйте клиновидный лоток, чтобы снять поломоечную машину с поддона, толкая его назад.

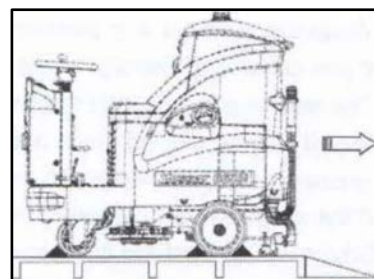
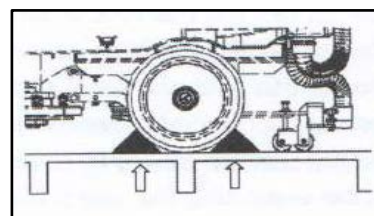

ВНИМАНИЕ: Не устанавливайте водосборную балку перед выгрузкой машины. Для того, чтобы установить водосборную балку прочитайте раздел «УСТАНОВКА ВОДОСБОРНОЙ БАЛКИ»

Сохраните поддон на случай любых транспортировок в будущем.

3. ОПИСАНИЕ ПОЛОМОЕЧНОЙ МАШИНЫ

3.1. ОПИСАНИЕ ПАНЕЛИ УПРАВЛЕНИЯ

1. Переключатель движения вперед / назад
2. Индикатор уровня заряда аккумулятора / счетчик моточасов
3. Главный выключатель

3.2. ОПИСАНИЕ РУЛЕВОЙ КОЛОНКИ

4. Рычаг для подъема водосборной балки
5. Рычаг для подъема щетки
6. Рычаг регулировки моющего раствора

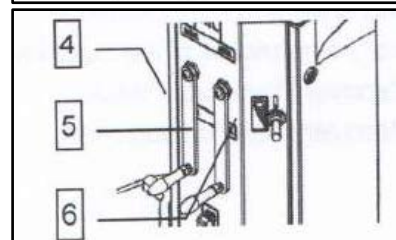
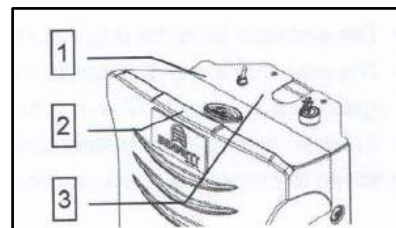

3.3. ОПИСАНИЕ ПРАВОЙ СТОРОНЫ МЕСТА ОПЕРАТОРА

На правой стороне места оператора находятся:

7. Педаль газа

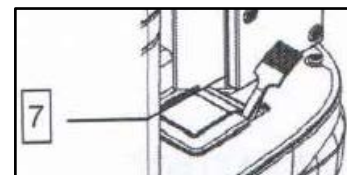

3.4. ОПИСАНИЕ ЛЕВОЙ СТОРОНЫ МЕСТА ОПЕРАТОРА

На левой стороне места оператора находятся:

8. Рычаг стояночного тормоза

9. Педаль тормоза

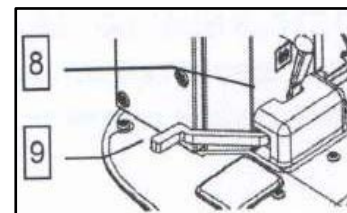

3.5. ОПИСАНИЕ ЗАДНЕЙ СТОРОНЕ МЕСТА ОПЕРАТОРА

На задней стороне места оператора находятся:

10. Шкала, обозначающая уровень моющего средства

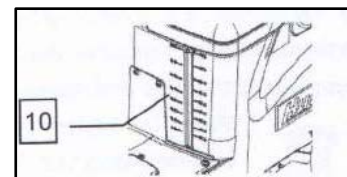

3.6. БОКОВЫЕ ЭЛЕМЕНТЫ ПОЛОМОЕЧНОЙ МАШИНЫ

Боковые элементы обозначаются следующим образом:

11. Бак для чистой воды

12. Крышка бака

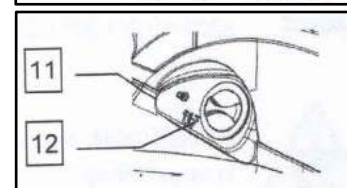

13. Пробка для слива жидкости из бака чистой воды

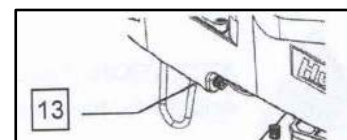

3.7. ПЕРЕДНИЕ ЭЛЕМЕНТЫ ПОЛОМОЕЧНОЙ МАШИНЫ

В передней части машины находятся:

14. Фильтр для воды / моющего средства.

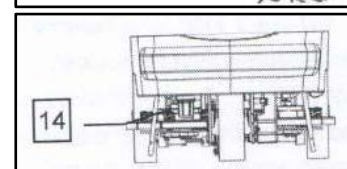

3.8. ОПИСАНИЕ ВЕРХНЕЙ ЧАСТИ ПОЛОМОЕЧНОЙ МАШИНЫ

В верхней части машины находятся:

15. Проблесковый маячок

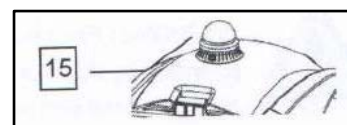

3.9. ОПИСАНИЕ ЗАДНЕЙ ЧАСТИ ПОЛОМОЕЧНОЙ МАШИНЫ

В задней части машины находятся:

16. Шланг для слива жидкости из бака

17. Всасывающий шланг

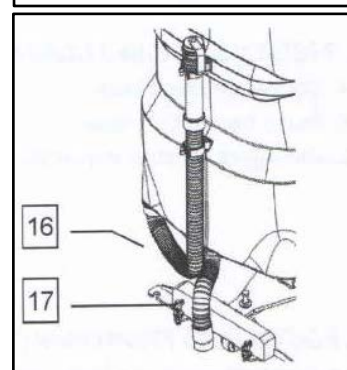

4. СБОРКА ПОЛОМОЕЧНОЙ МАШИНЫ

4.1. УСТАНОВКА АКБ

АКБ устанавливаются в отсек расположенный под баком грязной воды.

Установка АКБ должна производиться подъемными механизмами, соответствующими весу и размеру АКБ.

Размер аккумуляторного отсека Д x Ш x В (мм) - 385 x 520 x 340

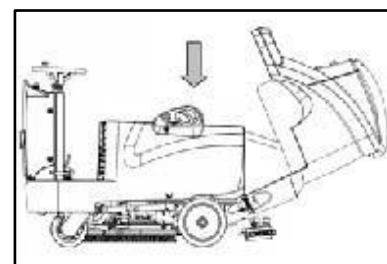



ВНИМАНИЕ:

УСТАНОВКА И ОБСЛУЖИВАНИЕ АКБ ДОЛЖНЫ ПРОИЗВОДИТЬСЯ В СООТВЕТСТВИИ С РЕКОМЕНДАЦИЯМИ ПРОИЗВОДИТЕЛЯ АКБ И ВЫПОЛНЯТЬСЯ ТОЛЬКО КВАЛИФИЦИРОВАННЫМ ПЕРСОНАЛОМ.

Для установки АКБ необходимо:

1. Поставить машину на тормоз
2. Убедиться что вода из бака грязной воды слита
3. Приподнять фиксатор, расположенный за водительским местом под баком и откинуть бак
4. Зафиксировать бак в верхнем положении
5. Установить АКБ

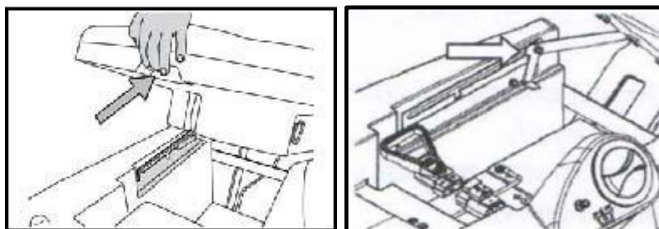

ВНИМАНИЕ: ДЛЯ УСТАНОВКИ АКБ ИСПОЛЬЗУЙТЕ СООТВЕТСТВУЮЩИЕ ПОДЪЕМНЫЕ УСТРОЙСТВА



ВНИМАНИЕ: ВО ВРЕМЯ УСТАНОВКИ АКБ РАБОТАЙТЕ В ЗАЩИТНЫХ ПЕРЧАТКАХ.

4.2. ПОДКЛЮЧЕНИЕ АКБ И КОННЕКТОРА АКБ

1. Соедините АКБ по схеме, показанной на рисунке.
2. Подключите разъем АКБ с разъемом полomoечной машины.

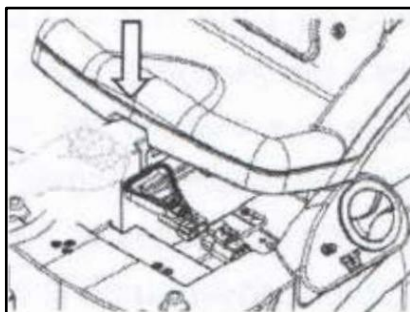
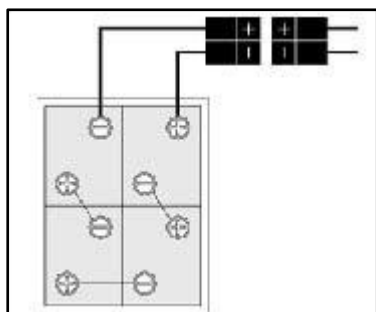

4.3. ПОДКЛЮЧЕНИЕ ЗАРЯДНОГО УСТРОЙСТВА

Коннектор расположен в аккумуляторном отсеке.

Для подключения зарядного устройства поднять бак грязной воды, отсоединить разъем полomoечной машины от АКБ и подключить к зарядному устройству.

Коннектор зарядного устройства отличается от коннектора подключения полomoечной машины.

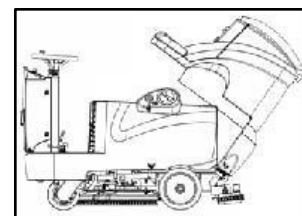

ВНИМАНИЕ: ОПЕРАЦИЯ ДОЛЖНА ВЫПОЛНЯТЬСЯ КВАЛИФИЦИРОВАННЫМ ПЕРСОНАЛОМ. НЕПРАВИЛЬНОЕ ПОДКЛЮЧЕНИЕ МОЖЕТ ПРИВЕСТИ К ВЫХОДУ ИЗ СТРОЯ АКБ ИЛИ ЗАРЯДНОГО УСТРОЙСТВА.

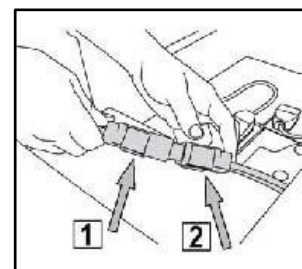

4.4. ЗАРЯДКА АКБ

Во избежание повреждения АКБ не работайте до их полной разрядки. Прекращайте работу и ставьте АКБ на зарядку, как только появляется сигнал разрядки. Каждые 10 циклов проверяйте уровень электролита в АКБ (для АКБ с жидким электролитом)

4.5. ТИП АКБ

На машине могут быть использованы:

- тяговые АКБ с жидким электролитом;
- герметичные тяговые GEL или AGM аккумуляторные батареи.



ИСПОЛЬЗОВАНИЕ ДРУГИХ ТИПОВ АККУМУЛЯТОРНЫХ БАТАРЕЙ ДОПУСКАЕТСЯ!

ИСПОЛЬЗУЕМЫЕ АКБ ДОЛЖНЫ СООТВЕТСТВОВАТЬ ДИРЕКТИВЕ: CEI EN 60254-1:2005-12 (CEI 21-5) + CEI EN 60254-2:2008-06 (CEI 21-7)

В отсек для аккумулятора помещаются 4 батареи по 6V или 2 по 12V, также возможна установка блока из 12 двухвольтовых ячеек.

НАИБОЛЕЕ ЭФФЕКТИВНО ИСПОЛЬЗОВАТЬ ЧЕТЫРЕ БАТАРЕИ 6V/226 Ah (C5).

По умолчанию производитель устанавливает на полумоечную машину необслуживаемые гелевые аккумуляторные батареи **Chilwee**

4.6. ОБСЛУЖИВАНИЕ И УТИЛИЗАЦИЯ АКБ

При обслуживании и зарядке АКБ следуйте инструкциям производителя АКБ. Зарядное устройство должно соответствовать типу и емкости АКБ. Отслужившие срок АКБ являются токсичными отходами и не могут быть утилизированы как бытовой мусор. Утилизация АКБ должна производиться квалифицированным персоналом в соответствии с законами страны.



ВНИМАНИЕ: ВО ВРЕМЯ ЗАРЯДКИ ДЕРЖИТЕ БАК ГРЯЗНОЙ ВОДЫ ПОДНЯТЫМ НА УПОРЕ. ИСПОЛЬЗУЙТЕ ТОЛЬКО СООТВЕТСТВУЮЩЕЕ ЗАРЯДНОЕ УСТРОЙСТВО. **НЕЛЬЗЯ ПРИМЕНЯТЬ ЗАРЯДНЫЕ УСТРОЙСТВА, ПРЕДНАЗНАЧЕННЫЕ ДЛЯ КИСЛОТНЫХ АКБ ДЛЯ ЗАРЯДКИ ГЕЛЕВЫХ АКБ**



ВНИМАНИЕ: ОПАСНОСТЬ ТОКСИЧНЫХ ГАЗОВ И АГРЕССИВНЫХ ЖИДКОСТЕЙ



ОГНЕОПАСНО – НЕ ПРИБЛИЖАЙТЕСЬ С ОТКРЫТЫМ ОГНЕМ.



ОПАСНОСТЬ ТОКСИЧНЫХ ГАЗОВ И АГРЕССИВНЫХ ЖИДКОСТЕЙ



ВНИМАНИЕ: ПОДНИМАТЬ И ПЕРЕМЕЩАТЬ АКБ ТОЛЬКО ПОДЪЕМНЫМИ УСТРОЙСТВАМИ.

4.7. ИНДИКАТОР УРОВНЯ ЗАРЯДА АКБ

Для определения уровня заряда батареи используются

10 светодиодных лампочек:

5 зеленых лампочек – аккумулятор заряжен;

3 желтые лампочки – низкий заряд аккумулятора;

2 красные лампочки – аккумулятор разряжен.

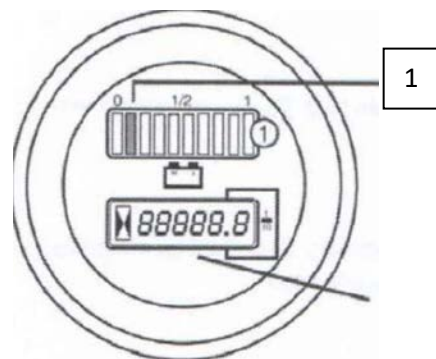

Большинство светодиодов (1) горит, только когда аккумулятор как следует заряжен. Когда уровень заряда падает, по одной загораются соответствующие лампочки.

Желтая мигающая лампочка указывает на «запас энергии» (30% заряда).



ВНИМАНИЕ: Когда мигают 2 левые (красные) лампочки, аккумулятор разряжен (всего 20% заряда).

В этот момент двигатель щёток блокируется.

Вакуумный мотор продолжает работать некоторое время, достаточно чтобы завершить сушку пола.

Мотор привода продолжает работать, чтобы оператор мог добраться до места заряда АКБ.

4.8. УСТАНОВКА ВОДОСБОРНОЙ БАЛКИ

Во избежание повреждений при транспортировке водосборная балка поставляется отдельно от машины.

Установите балку как показано на рисунке.

Вставьте левый штифт (1) в левое отверстие суппорта водосборной балки. Затем правый штифт (2) в правое отверстие, так чтобы шайба и пружина были поверх балки.

Для облегчения операции перед установкой ослабьте винт, а затем затяните его. Вставьте всасывающий шланг в патрубок (3)

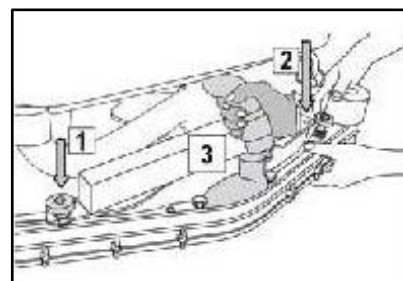

4.9. РЕГУЛИРОВКА НАКЛОНА ВОДОСБОРНОЙ БАЛКИ

Для качественного сбора грязной воды с поверхности пола, задняя резинка водосборной балки должна отклоняться назад (примерно на 5 мм) равномерно по всей длине.

Если необходимо увеличить изгиб резинового сквиджа в центральной части, отклоните его немного назад, вращая регулировочный болт (1) по часовой стрелке.

Для этого выполните следующие действия:

1. Ослабьте подпружиненные шайбы (2).

2. Поверните регулировочные болты (1) по часовой стрелке, чтобы увеличить наклон водосборной балки в центральной части.

3. Когда все верно отрегулируете, зафиксируйте подпружиненные шайбы (2)

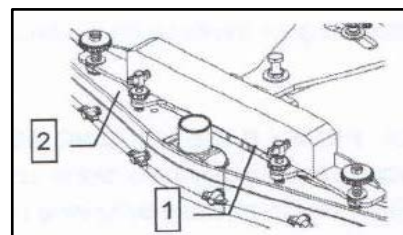
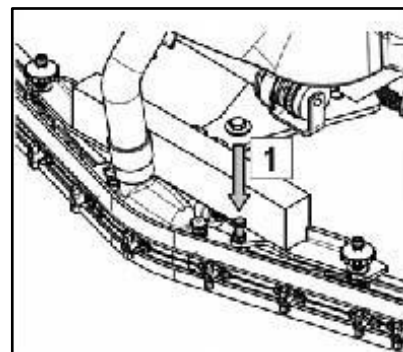

4.10. РЕГУЛИРОВКА ВЫСОТЫ КРЕПЛЕНИЯ ВОДОСБОРНОЙ БАЛКИ

Высота водосборной балки должна регулироваться в зависимости от состояния износа резиновых сквиджей.

Для настройки выполните следующие действия:

1. Открутите контргайку (1)
2. Поднимите или опустите колёсико (2), немного сдвинув его по штативу
3. Зафиксируйте его, затянув контргайку (1), когда найдете нужную высоту

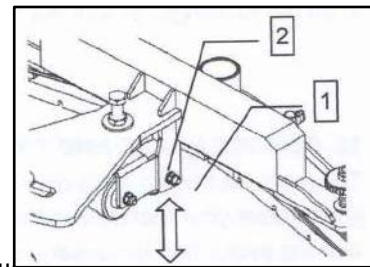

Примечание: чтобы упростить операцию, полностью опустите водосборную балку и установите прокладку в несколько миллиметров (от 2 до 4 мм в зависимости от типа резины) под колёсиком.

4.11. УСТАНОВКА ДИСКОВЫХ ЩЕТОК

1. Убедитесь, что включен стояночный тормоз, а главный переключатель переведен в позицию «ВЫКЛ»,
2. Поверните правый рычаг (1) против часовой стрелки, чтобы поднять щеточный узел.



ПРЕДУПРЕЖДЕНИЕ: Во время этой операции убедитесь, что рядом с поломоечной машиной нет людей или посторонних предметов.

3. Вставьте щетку в крепление, расположенное внизу щеточного узла, и поворачивайте их, пока три штифта не войдут в пазы в самом креплении. Затем проворачивайте штифт до тех пор, пока он не дойдет до соединительной пружины и не зафиксируется на месте. На рисунке показано направление вращения для установки левой щетки; для установки правой щетки вращайте в противоположном направлении.

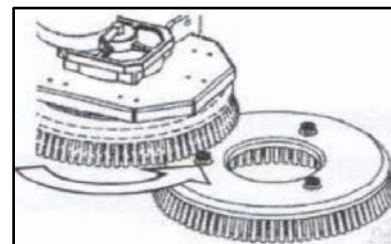

Рекомендуется ежедневно переустанавливать правую и левую щетки. Однако, если щетки уже не новые, и щетина слегка деформировалась, лучше установить их в том же положении (правый справа, а левый - слева), чтобы избежать наклона щетин в другие стороны, так как это перегружает двигатель и создает излишние вибрации.

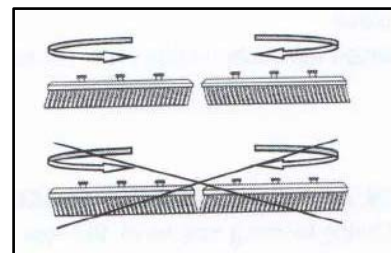

ВНИМАНИЕ: ОПЕРАЦИЮ ПРОВОДИТЬ В ЗАЩИТНЫХ ПЕРЧАТКАХ.

3.12. УСТАНОВКА ЗАЩИТНОГО КОЖУХА ЩЕТКИ.

Во избежание повреждений при транспортировке, защитные кожухи щеток поставляются отдельно. Установите кожухи как показано на рисунке.

1. Убедитесь, что «фиксаторы» и пружины (1) прижимающие защитный кожух (2), сняты.
2. Установите кожухи (2) при помощи ранее снятых «фиксаторов» (1)

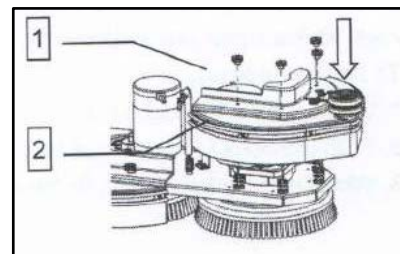

3.13. ПОДГОТОВКА БАКОВ ЧИСТОЙ И ГРЯЗНОЙ ВОДЫ

Убедитесь, что всасывающий шланг, правильно вставлен в патрубок скребка.

Проверьте, чтобы бак грязной воды был пустым. Если в нем есть вода – слейте ее.

Убедитесь, что пробка сливного шланга бака грязной воды (в задней части машины) закрыта.

Убедитесь, что пробка сливного шланга бака чистой воды, в левой части машины, закрыта.



ВНИМАНИЕ: Используйте только рекомендованные средства. Не используйте чистых кислот, щелочей, растворителей. Используйте препараты с низким пенообразованием.

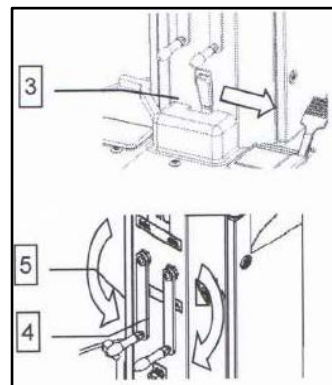

Залейте в бак моющее средство (4) в концентрации и в соответствии с рекомендациями производителя.

Во избежание чрезмерного пенообразования рекомендуется добавлять в бак минимально необходимое количество моющего средства.



Внимание: при работе с моющими средствами надевайте защитные перчатки

3.14. ЗАПРАВКА МАШИНЫ ВОДОЙ И МОЮЩИМ СРЕДСТВОМ

Залейте в бак воду с температурой не выше 50С.

Воду можно заливать через горловину двумя способами (1) или (2).

И через штуцер для быстрой заправки (3).

В случае заправки через штуцер для быстрой заправки, откройте заливную горловину, для выхода воздуха из бака.

Для контроля уровня воды в баке на передней панели бака установлена прозрачная трубка со шкалой. (4)

Трубка находится под водительским сидением.

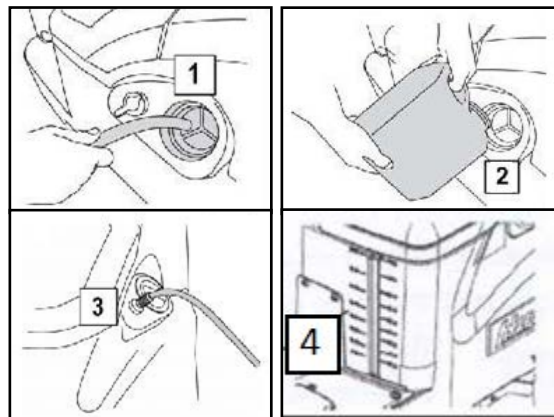

4. ПОГOTOВКА ПОЛОМОЕЧНОЙ МАШИНЫ К РАБОТЕ

Для подготовки машины к работе выполнить следующие действия.

1. Подключить АКБ (1) (2).
2. Сесть на место водителя.
3. Снять машину с тормоза (3) (4).
4. Повернуть ключ на 90 градусов по часовой стрелке.

Сразу включится индикатор заряда АКБ и счетчик моточасов.

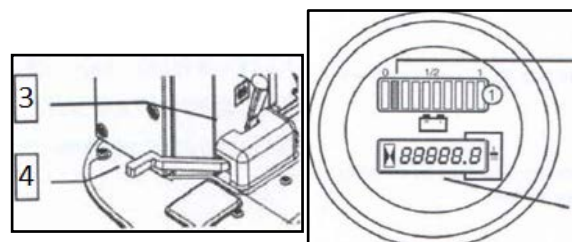

ПРЕДУПРЕЖДЕНИЕ: Машина оснащена датчиком присутствия оператора. Если Вы заняли неправильное положение, датчик не сработает, и машина не начнет работать.

5. Проверьте, чтобы стояночный тормоз был (3) отпущен.

6. Опустите щеточный узел, повернув правый рычаг (4) по часовой стрелке, затем опустите водосборную балку, повернув левый рычаг (5) против часовой стрелки

7. Переведите тумблер в положение «FORWARD» и нажмите на педаль газа (6), тогда машина начнет двигаться вперед, а щетки будут вращаться.

8. Для движения назад, поднимите водосборную балку, повернув левый рычаг (5) по часовой стрелке и переведите тумблер в положение «BACKWARD», затем нажмите на педаль газа (6), и машина начнет двигаться назад.

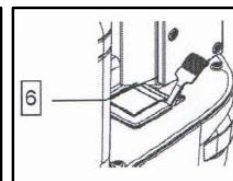
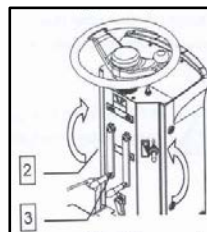
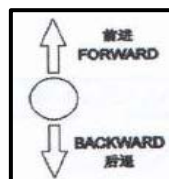
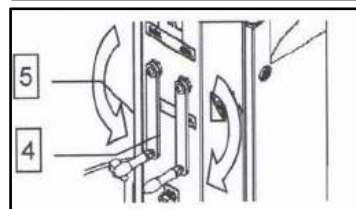
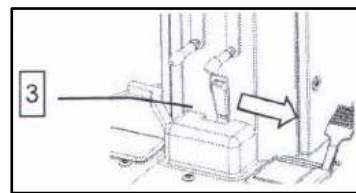

ПРЕДУПРЕЖДЕНИЕ: при движении назад водосборная балка не должна касаться пола, иначе это может привести к его повреждению.



ПРЕДУПРЕЖДЕНИЕ: когда педаль газа будет нажата, и щетки будут переведены в рабочее положение, сработает электромагнитный клапан и начнется подача моющего средства. Когда водосборная балка будет в рабочем положении, включится вакуумная турбина.



ПРЕДУПРЕЖДЕНИЕ: чтобы остановить машину, просто снимите ногу с педали газа; машина начнет останавливаться

В первые минуты работы проверьте, достаточно ли залито моющего средства и насколько чисто водосборная балка собирает грязную воду. Машина будет работать до того момента, пока не закончится моющий раствор или не разрядится аккумулятор.



ПРЕДУПРЕЖДЕНИЕ. Если во время работы возникнет проблема, поверните ключ в положение «ВЫКЛ», затем включите стояночный тормоз, переведя рычаг (3) влево, пока машина не остановится. Затем отключите питание, отсоединив разъем АКБ.

Устранив проблему, можно продолжить работу, заново подключите разъем, поверните ключ в положение «ВКЛ» и отпустите рычаг стояночного тормоза.

4.1. РАБОЧИЙ ТОРМОЗ И СТОЯНОЧНЫЙ ТОРМОЗ

На машине установлена электронная система торможения. Для остановки, в обычных условиях, достаточно убрать ногу с педали акселератора. В экстренных случаях, для остановки машины нажмите педаль механического тормоза (1). Чтобы включить стояночный тормоз, нажмите на педаль тормоза (1) и зафиксируйте ее, потянув рычаг влево (2).

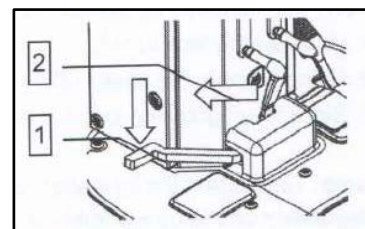

4.2. ЗВУКОВОЙ СИГНАЛ

Кнопка звукового сигнал (3) расположена в правой части рулевой колонки, рядом с краном регулировки подачи воды.

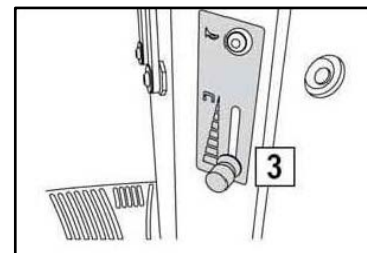

4.3. СИГНАЛЬНЫЙ МАЯЧОК

На машине может быть установлен сигнальный маячок, который загорается при повороте ключа общего выключателя.

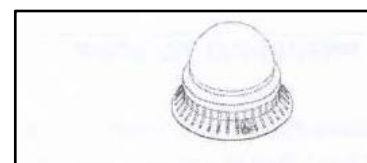

4.4. БАК ГРЯЗНОЙ ВОДЫ ПЕРЕПОЛНЕН



Машина не оборудована устройством для отключения вакуумного двигателя в случае переполнения, так как бак грязной воды больше, чем бак чистой воды.

Для экстренных случаев предусмотрен поплавковый клапан, расположенный под крышкой фильтра в баке грязной воды. Если бак переполнен, поплавок-шарик поднимается.



Внимание! Механическое устройство защиты от переполнения не защищает вакуумную турбину от образовавшейся в баке грязной воды пены.

Когда бак воды наполнится, отведите машину к месту слива воды и слейте грязную воду через сливной шланг (1).

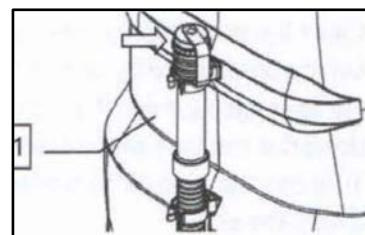

4.5. ДВИЖЕНИЕ

Движение управляется электронной системой. Перед началом движения проверьте, чтобы стояночный тормоз был (3) отпущен. Для начала движения поверните ключ и нажмите на педаль (6) скорость регулируется большим или меньшим нажатием педали.

Для движения назад переведите тумблер в положение «BACKWARD», затем нажмите на педаль привода (6).

Во время движения назад включается предупредительный звуковой сигнал.

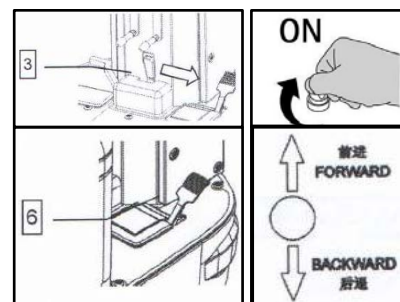

5. ОКОНЧАНИЕ РАБОТЫ

После окончания работы и перед проведением любого вида обслуживания выполните следующие действия:

1. Закройте кран подачи воды, переключив рычаг (1) вниз.
2. Поднимите насадки-щетки, повернув правый рычаг (2) против часовой стрелки, затем поднимите водосборную балку, повернув левый рычаг (3) по часовой стрелке.
3. Поставьте машину на место, предназначенное для слива воды.

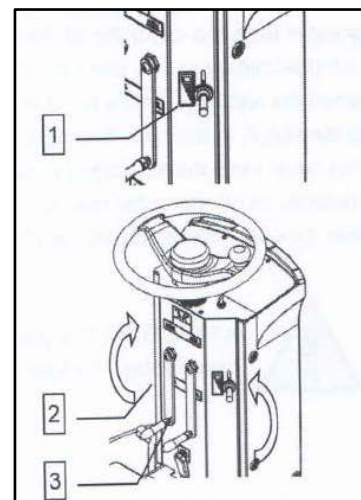

4. Выключите машину, переведя ключ в положение «ВЫКЛ» и достаньте его из панели управления.

5. Включите стояночный тормоз.

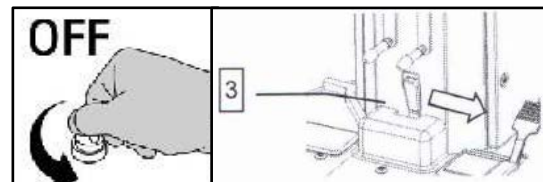

ВНИМАНИЕ: Перед выполнением какого-либо обслуживания достаньте ключи из панели и отсоедините разъем аккумулятора.



ПРЕДУПРЕЖДЕНИЕ: Эту операцию следует выполнять в перчатках, защищающих при работе с опасными растворами.

6. Вынуть сливной шланг (3) из гнезда, отвинтить и вынуть пробку, слить воду из бака.

СОВЕТ: грязная вода не будет разбрызгиваться, если немного согнуть шланг, уменьшив тем самым напор.

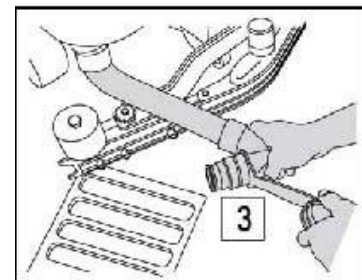

Внимание: при сливе грязной воды надевайте защитные перчатки.

7. Отсоединить всасывающий шланг (4) от патрубка скребка.

8. Снять скребок (5) с суппорта, отпустив подпружиненные шайбы (6).

9. Промыть струей воды скребок и резинки

10. После очистки скребка и резинок, установите скребок на место. Вначале вставьте левый штифт в левое отверстие, затем правый, так, чтобы шайба и пружина были поверх суппорта. Для облегчения установки ослабьте подпружиненные шайбы. После установки затяните шайбы до исходного положения

11. Вставьте всасывающий шланг в патрубок скребка

12. Поднимите бак для грязной воды и подсоедините разъем аккумулятора.

13. Сядьте на водительское место.

14. Вставьте ключ в замок зажигания и поверните его в положение «ВКЛ»

15. Отключите стояночный тормоз.

16. Припаркуйте помоечную машину в закрытом месте, в зоне, где она не может нанести ущерб людям или другому имуществу, а также будет защищена от случайного падения предметов.

17. Включите стояночный тормоз.

18. Поверните ключ зажигания в положение «ВЫКЛ» и достаньте ключ.

19. Поднимите бак для грязной воды и отсоедините разъем аккумулятора.

20. В случае необходимости подсоедините зарядное устройство.

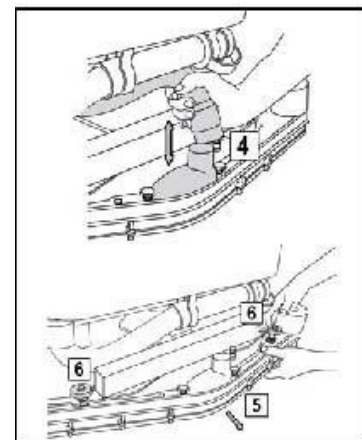

ВНИМАНИЕ: Не оставляйте машину без присмотра, не вынув перед этим ключ зажигания и не включив стояночный тормоз. Кроме того, не оставляйте машину в открытых местах или на наклонных поверхностях.

6. ЕЖЕДНЕВНОЕ И ЕЖЕНЕДЕЛЬНОЕ ОБСЛУЖИВАНИЕ

6.1. ОЧИСТКА БАКА ГРЯЗНОЙ ВОДЫ

1. Вынуть сливной шланг (3) из гнезда, отвинтить и вынуть пробку, слить воду из бака.

СОВЕТ: грязная вода не будет разбрызгиваться, если немного согнуть шланг, уменьшив тем самым напор.



ВНИМАНИЕ: перед выполнением какого-либо обслуживания достаньте ключи из панели и отсоедините разъем аккумулятора.



ПРЕДУПРЕЖДЕНИЕ: Эту операцию следует выполнять в перчатках, защищающих при работе с опасными растворами.

2. Поднять крышку бака грязной воды (2) и зафиксировать ее упором (4).

3. Проверить чистоту фильтра (6). Для этого снять крышку фильтра (5), вращая ее по часовой стрелке, снять фильтр, промыть его струей воды.

4. Промыть бак грязной воды и всасывающий шланг (шланг между скребком и баком грязной воды).

5. Закрыть пробку сливного шланга, закрыть крышку бака. Для разблокирования упора (4) приподнимите крышку бака (2), опустите упор (4) закройте крышку бака.

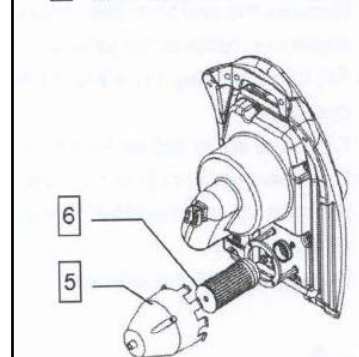
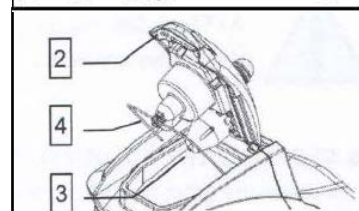
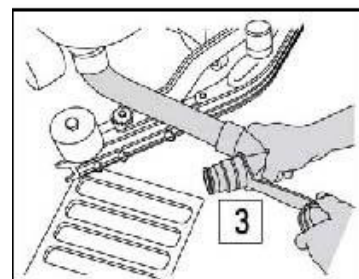

6.2. ОЧИСТКА СКРЕБКА

Поддержание скребка в чистоте, гарантирует его эффективную работу и продлевает срок службы вакуумного мотора. Для очистки скребка необходимо выполнит следующее:

1. Снять всасывающий шланг (1) с патрубка скребка.

2. Снять скребок (2) с суппорта, отпустив подпружиненные шайбы (3).

3. Проверить состояние резинок. Если ребро резинки истерто переверните ее (резинку можно переворачивать четыре раза используя все ребра). При необходимости замените резинку.

4. Для замены или переворота резинки, поверните фиксаторы (4) в горизонтальное положение, снимите фиксирующую планку (5) переверните или замените резинку.

5. Соберите все в обратном порядке.

6. После очистки скребка (2) Вставьте левый штифт в левое отверстие суппорта скребка. Затем правый штифт в правое отверстие, так чтобы шайба и пружина были поверх суппорта. Для облегчения операции перед установкой ослабьте подпружиненные шайбы, а затем затяните их.

7. Вставьте всасывающий шланг в патрубок скребка.



ВНИМАНИЕ: перед выполнением какого-либо обслуживания достаньте ключи из панели и отсоедините разъем аккумулятора.



ПРЕДУПРЕЖДЕНИЕ: Эту операцию следует выполнять в перчатках, защищающих при работе с опасными растворами.

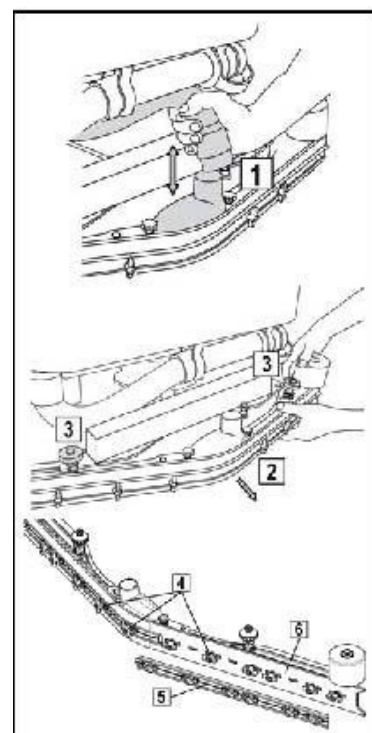

6.3. ОЧИСТКА ФИЛЬТРА И БАКА ЧИСТОЙ ВОДЫ

1. Открутите сливную пробку (1) слева на машине и слейте воду из бака
2. Снимите крышку заливной горловины бака чистой воды.
3. Промойте бак внутри струей воды
4. Вставьте сливную пробку (1) на место и затяните ее по часовой стрелке как следует.
5. Закройте кран подачи воды, переведя рычаг (2) вниз
6. Снимите сетчатый фильтр (3) в передней части машины
7. Извлеките сетку внутри фильтра и тщательно промойте проточной водой
8. Заново соберите все элементы в обратном порядке

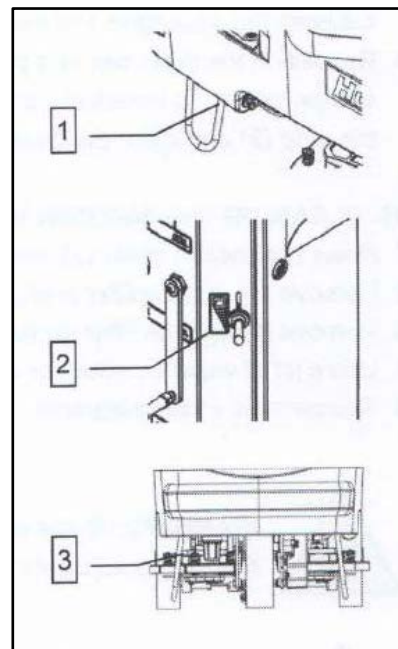

6.4. ДЕМОНТАЖ ДИСКОВОЙ ЩЕТКИ



ВНИМАНИЕ: прежде чем выполнять какое-либо техническое обслуживание, достаньте ключи из панели и отсоедините разъем аккумулятора.

1. Поднимите щеточный узел, повернув правый рычаг против часовой стрелки (1).
2. Повернуть щетку по часовой стрелке до выхода держателей из защелок. На картинке показано направление вращения левой щетки, для правой щетки направление вращения противоположное



ПРЕДУПРЕЖДЕНИЕ. Во время этой операции убедитесь, что рядом со щётками нет людей или предметов.



ВНИМАНИЕ: во избежание травмирования и рук и контакта с агрессивными жидкостями операцию проводить в защитных перчатках.

Рекомендуется ежедневно переустанавливать правую и левую щетки. Однако, если насадки уже не новые, и щетина слегка деформировалась, лучше установить их в том же положении (правый справа, а левый - слева), чтобы избежать наклона щетин в другие стороны, так как это перегружает двигатель и создает излишние колебания.

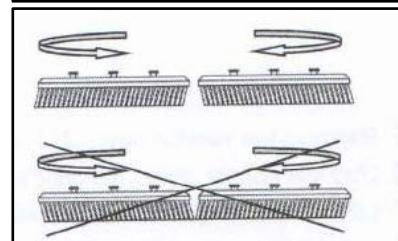
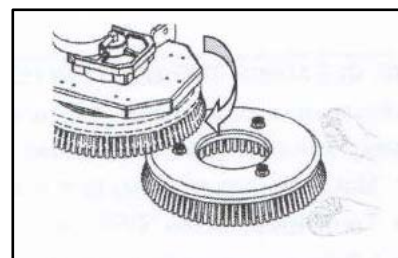
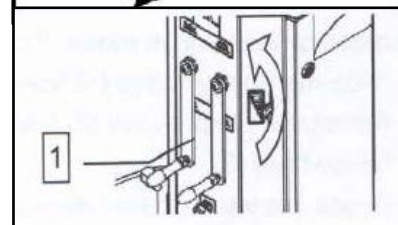
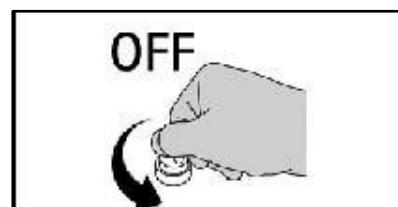

6.5. ОЧИСТКА ВСАСЫВАЮЩЕГО ШЛАНГА

При ухудшении всасывания необходимо проверить засоренность всасывающего шланга (3). В случае необходимости промыть шланг напором воды следующим образом:

1. Удостоверьтесь, что бак для грязной воды пуст, в противном случае опустошите его.
2. Переведите ключ в положение «ВЫКЛ» и достаньте его.

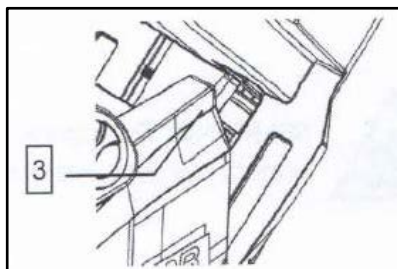

3. Поднимите водосборную балку; повернув левый рычаг (1), по часовой стрелке.
4. Поднимите щеточный узел; повернув правый рычаг (2), против часовой стрелки.
5. Извлеките всасывающий шланг (3) патрубка.
6. Возьмитесь за выступ под сиденьем, чтобы поднять бак для грязной воды.
7. Поднимайте бак для грязной воды, пока он не зацепится за предохранительный зажим.
8. Отсоедините всасывающий шланг (3) от патрубка на баке для грязной воды.
9. Очистите его напором воды.
10. Заново соберите все элементы в обратном порядке.

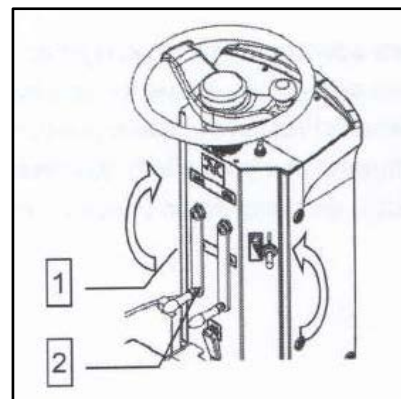

ВНИМАНИЕ: во избежание попадания агрессивной жидкости на руки, операцию проводить в защитных перчатках.

6.6. ОЧИСТКА БАКА ЧИСТОЙ ВОДЫ

Не реже одного раза в неделю необходимо тщательно промыть бак чистой воды для чего:

1. Выкрутить сливную пробку (1) в левой части машины и слить воду.
2. Снять крышку заливной горловины бака (2).
3. Промыть бак струей воды.
4. Закрыть пробку сливного шланга.
5. Закрыть заливную горловину бака.
6. Машина готова к новому циклу работы.

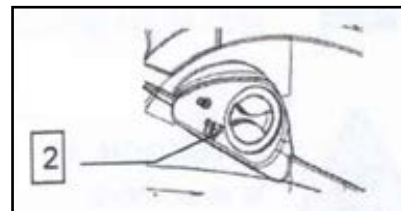
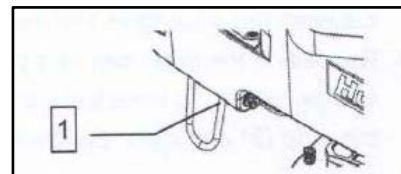

6.7. ОЧИСТКА БАКА ГРЯЗОЙ ВОДЫ

Бак грязной воды необходимо промывать ежедневно, после окончания работы. В случае уборки помещения с большим количеством песка, бак необходимо промывать после каждого слива воды, для исключения случаев заполнения сливного отверстия песчаной пробкой. Для промыва бака грязной воды необходимо выполнить следующие действия:

1. Вынуть сливной шланг (3) из гнезда, отвинтить и вынуть пробку, слить воду из бака.

СОВЕТ: грязная вода не будет разбрызгиваться, если немного согнуть шланг, уменьшив тем самым напор.

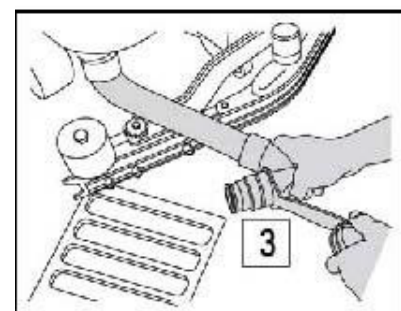

Внимание: при сливе грязной воды надевайте защитные перчатки.

2. Поднять крышку бака грязной воды (2) и зафиксировать ее упором (4).
3. Проверить чистоту фильтра (3). Для этого снять крышку фильтра (5), вращая ее по часовой стрелке, снять фильтр (6), промыть его струей воды.
4. Промыть бак грязной воды и всасывающий шланг (шланг между скребком и баком грязной воды).
5. Закрыть пробку сливного шланга, закрыть крышку бака. Для разблокирования упора (3) приподнимите крышку бака, опустите упор (3) закройте крышку бака.

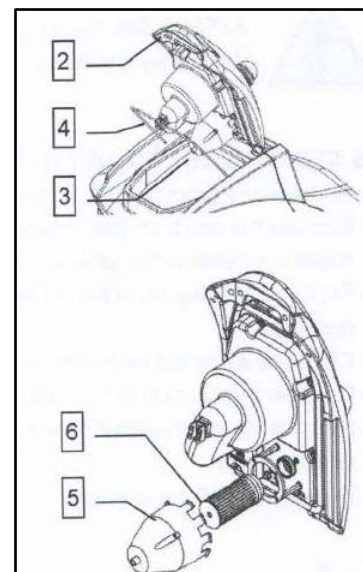

6.8. ЗАМЕНА ПЕРЕДНЕЙ РЕЗИНКИ СКРЕБКА

При износе передней резинки скребка ухудшается всасывание, вследствие чего машина плохо сушит пол. Для замены передней резинки необходимо:

1. Переведите ключ в положение «ВЫКЛ» и достаньте его.
2. Снимите водосборную балку, ослабив установленные на водосборной балке подпружиненные шайбы, затем отсоедините левую и правую стороны крепления водосборной балки. (см «ЧИСТКА ВОДОСБОРНОЙ БАЛКИ» в главе «ЕЖЕДНЕВНОЕ ОБСЛУЖИВАНИЕ»)
3. Открутите все болты (1)
4. Снимите пластины, фиксирующие передний резиновый сквидж (2)
5. Снимите сквидж (3) и замените его.
6. Чтобы заново установить водосборную балку, выполните все те же действия в обратном порядке.

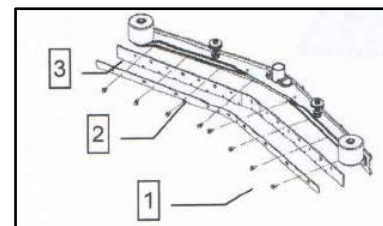

ВНИМАНИЕ: перед выполнением любого технического обслуживания удалите ключи с панели и отсоедините разъем аккумулятора устройства.



ПРЕДУПРЕЖДЕНИЕ: Эти операции должны выполняться в перчатках для защиты от контакта с опасными растворами.

6.9. ЗАМЕНА ЗАДНЕЙ РЕЗИНКИ СКРЕБКА

Если задняя резинка изношена, ее можно перевернуть, используя все 4 грани. Операцию можно проводить как на снятом скребке, так и не снимая его. Для замены резинки необходимо:

1. Переведите ключ в положение «ВЫКЛ» и достаньте его
2. Снимите водосборную балку, ослабив установленные на водосборной балке подпружиненные шайбы, затем отсоедините левую и правую стороны крепления водосборной балки. (см «ЧИСТКА ВОДОСБОРНОЙ БАЛКИ» в главе «ЕЖЕДНЕВНОЕ ОБСЛУЖИВАНИЕ»)
3. Открутите все болты (1)
4. Снимите пластины, фиксирующие задний резиновый сквидж (2)
5. Снимите сквидж (3) и замените его
6. Чтобы заново установить водосборную балку, выполните все те же действия в обратном порядке.
7. Отрегулируйте высоту водосборной балки в зависимости от состояния резинового сквиджа (см. «РЕГУЛИРОВКА ВОДОСБОРНОЙ БАЛКИ ПО ВЫСОТЕ»).

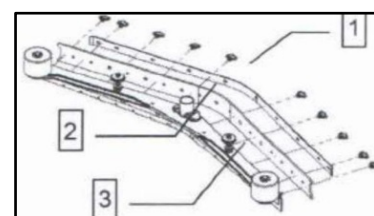

6.10. ЗАМЕНА ЗАЩИТОГО КОЖУХА ЩЕТКИ

Периодически проверяйте состояние и износ защитных кожухов щеток. В случае необходимости замените их. Для замены кожуха необходимо:

1. Опустите щеточный узел
2. Переведите ключ в положение «ВЫКЛ» и достаньте его
3. Убедитесь, что «фиксаторы» и пружины (1) прижимающие защитный кожух (2), сняты.
4. Снимите защитные кожухи (2)
5. Установите новые кожухи, зафиксировав их ранее снятыми «фиксаторами» (1)

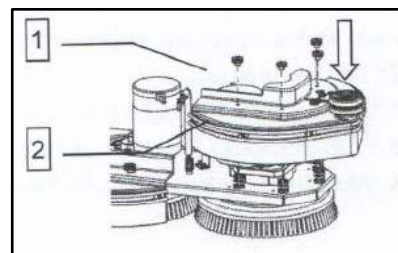

ВНИМАНИЕ: перед выполнением любого технического обслуживания удалите ключи с панели и отсоедините разъем аккумулятора устройства.



ПРЕДУПРЕЖДЕНИЕ: Эти операции должны выполняться в перчатках для защиты от контакта с опасными растворами.



ВНИМАНИЕ: Изношенный кожух может привести к получению травм. Регулярно проверяйте состояние картера.

7. НЕИСПРАВНОСТИ И СПОСОБЫ ИХ УСТРАНЕНИЯ

7.1. НЕЛОСТАТОЧНАЯ ПОДАЧА ВОДЫ НА ЩЕТКИ

1. Убедитесь, что кран (1) открыт
2. Проверьте наличие воды в баке (2)
3. Очистите фильтр чистой воды (3)

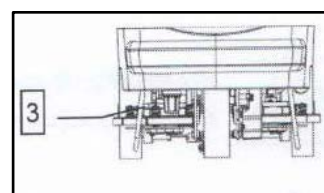
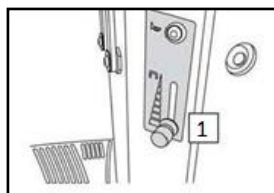

7.2. ВОДОСБОРНАЯ БАЛКА ПЛОХО СОБИРАЕТ ВОДУ

1. Проверьте чистоту скребка
2. Проверьте регулировку скребка (смотрите раздел «ПОДГОТОВКА МАШИНЫ»)
3. Проверьте систему всасывания (смотрите раздел «ЕЖЕНЕДЕЛЬНОЕ ОБСЛУЖИВАНИЕ»)
4. При необходимости замените резиновый сквидж

7.3. МАШИНА ПЛОХО МОЕТ

1. Проверьте состояние щеток и при необходимости замените их.

Щетки нужно заменить, если длина щетины 15 мм и меньше. Изношенные щетки могут повредить пол.

Для замены щеток смотрите раздел «ЗАМЕНА ЩЕТОК», «УСТАНОВКА ЩЕТОК», «СНЯТИЕ ЩЕТОК»

2. Установите щетки с другой толщиной щетины. Тип щетки должен соответствовать типу и загрязнению пола (Смотрите раздел «Выбор и использование щеток»).

7.4. ЧРЕЗМЕРНОЕ ПЕНООБРАЗОВАНИЕ

Убедитесь, что используется моющее средство с низким пенообразованием. При необходимости добавьте небольшое количество пенагасителя.

Помните, на чистом полу образуется большее количество пены. В этом случае используйте меньшую концентрацию моющего средства.

7.5. НЕ РАБОТАЕТ ВАКУУМНЫЙ ДВИГАТЕЛЬ

1. Проверьте бак грязной воды. Если он переполнен – слейте воду
2. Проверьте работоспособность поплавкового клапана (Смотрите раздел «ОЧИТКА БАКА ГРЯЗНОЙ ВОДЫ»)

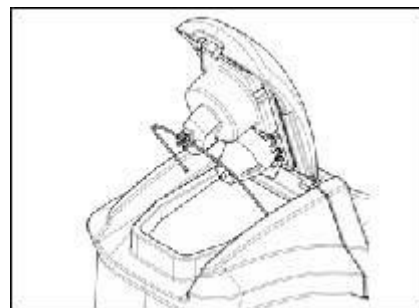

7.6. НЕ РАБОТАЕТ ЩЕТОЧНЫЙ МОТОР



ВНИМАНИЕ: во избежание повреждения пола щетки начинают вращаться только после начала движения машины

1. Проверьте, опущен ли щеточный узел
2. Оператор должен находиться на водительском сиденье. В противном случае все моторы отключены
3. Проверьте термические предохранители.
4. Проверьте коннектор щеточного узла и микровыключатель под водительским сиденьем.

7.7. МАШИНА НЕ НАЧИНАЕТ ДВИЖЕНИЕ

1. Проверить коннектор (1) АКБ
2. Убедиться, что ключ в положении ON/I
3. Проверить уровень заряда АКБ (2)
4. Оператор должен находиться на водительском сиденье. В противном случае все моторы отключены
5. Проверьте термические предохранители.

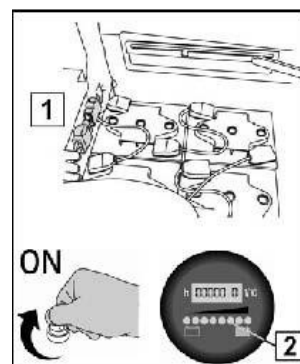

7.8. ПЛАВКИЕ И ТЕРМИЧЕСКИЕ ПРЕДОХРАНИТЕЛИ

Кроме общего плавкого предохранителя 80 А, в электрической схеме машины установлены термические предохранители, прерывающие работу цепи при увеличении нагрузки выше допустимой. Для возобновления работы, после срабатывания термического предохранителя необходимо выключить машину (примерно на 40 секунд) после чего включить ее снова и нажмите на кнопку предохранителя. Если предохранитель снова прекратит подачу тока, обратитесь в наш технический сервисный центр.



ВНИМАНИЕ: Зажмите рукоятку, чтобы открыть отсек для хранения (2), восстановительные предохранители (1) расположены на крыше отсека для хранения.

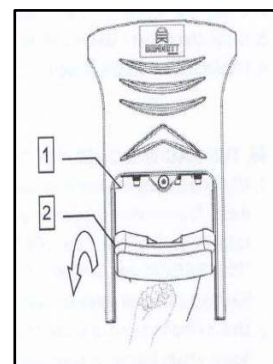

8. ВЫБОР И ИСПОЛЬЗОВАНИЕ ЩЕТОК

ПОЛИПРОПИЛЕНОВЫЕ ЩЕТКИ (PPL)

Пригодны для любого типа пола. Устойчивы к истиранию и горячей воде (до 60°C). Полипропиленовые щетки не гигроскопичны и сохраняют свои свойства во влажной среде

НЕЙЛОНОВЫЕ ЩЕТКИ

Пригодны для любого типа пола. Устойчивы к истиранию и горячей воде (до 60°C) Нейлоновые щетки гигроскопичны и имеют тенденцию терять свойства во влажной среде

АБРАЗИВНЫЕ ЩЕТКИ

Щетина абразивных щеток очень жесткая и агрессивно воздействует на пол. Используется только для очень грязных полов. Во избежание повреждения пола работайте только с минимально необходимым давлением щеток на пол.

ТОЛЩИНА ЩЕТИНЫ

Более толстая и жесткая щетина используется на ровных полах и полах с неглубокими стыками. На неровных полах и полах с более глубокими стыками рекомендуется использование. Помните, щетина изношенных щеток становится короткой и жесткой, хуже проникает в стыки. Кроме того, изношенные щетки могут являться причиной «козления» машины – машина во время движения вибрирует и подпрыгивает.

Держатель ПЭДа

Держатель ПЭДа рекомендуется для гладких поверхностей. Поставляется два типа:

Традиционный держатель, имеющий по всей поверхности якорные штифты удерживающие ПЭД (круглую насадку).

Держатель с центральным замком, имеющий не только якорные штифты, но и центральный замок – пластиковую защелку в центре, который обеспечивает точную центровку круглой насадки и гарантированно удерживает ее во время работы. Держатель с центральным замком рекомендуется для всех машин, имеющих щеточный узел с двумя и более щеток, так как центровка насадки на таких узлах затруднена.

9. СЕРТИФИКАЦИЯ

Компания BENNETT заявляет со всей ответственностью, что произведенный продукт

ПОЛОМОЕЧНЫЕ МАШИНЫ BENNETT HUSSAR H760B и HUSSAR H860B изготовлены в соответствии с Директивой 2006/42/ЕС «о машинах и механизмах», Директивой 2014/35/EU «по низковольтному оборудованию и системам», Директивой 2014/30/EU «о электромагнитной совместимости»

Соответствует требованиям:

ТР ТС 004/2011 «О безопасности низковольтного оборудования»

ТР ТС 010/2011 «О безопасности машин и оборудования»

ТР ТС 020/2011 «Электромагнитная совместимость технических средств»

УСЛОВИЯ ГАРАНТИЙНОГО ОБСЛУЖИВАНИЯ

Гарантийный ремонт №1

Акт приема оборудования в ремонт от _____. 20 ____ г.

Заказчик _____
(название компании*)

_____ (почтовый адрес*)

_____ (контактное лицо*) _____ (контактный телефон*)

в лице _____
(Ф.И.О. представителя)

передал в ремонт:

_____ (тип оборудования*) _____ (производитель*)

_____ (модель*) _____ (серийный номер*)



На гарантии _____
(номер/дата расходной накладной или гарантийного талона, если оборудование на гарантии*)

Комплектность: _____

Заявленные дефекты: _____

Комментарии: _____

Описание выявленных неисправностей: _____

Описание проведенного ремонта: _____

Должность, ФИО, подпись сотрудника сервисного центра: _____

М.П.

Подтверждаю, что мною получено после ремонта исправное оборудование, полностью укомплектованное, ремонт проведен без взимания дополнительной платы.

дата, подпись Владельца (представителя)

УСЛОВИЯ ГАРАНТИЙНОГО ОБСЛУЖИВАНИЯ

Гарантийный ремонт №2

Акт приема оборудования в ремонт от _____, 20 ____ г.

Заказчик _____

(название компании*)

(почтовый адрес*)

(контактное лицо*)

(контактный телефон*)

в лице _____

(Ф.И.О. представителя)

передал в ремонт:

(тип оборудования*)

(производитель*)

(модель*)

(серийный номер*)



На гарантии _____

(номер/дата расходной накладной или гарантийного талона, если оборудование на гарантии*)

Комплектность: _____

Заявленные дефекты: _____

Комментарии: _____

Описание выявленных неисправностей: _____

Описание проведенного ремонта: _____

Должность, ФИО, подпись сотрудника сервисного центра: _____

М.П.

Подтверждаю, что мною получено после ремонта исправное оборудование, полностью укомплектованное, ремонт проведен без взимания дополнительной платы.

дата, подпись Владельца (представителя)

Учет работ по техническому обслуживанию оборудования

| Дата осмотра | Выполненные действия (в зависимости от типа устройства) | Дата следующего осмотра | Печать и подпись сервисного |
|--------------|--|-------------------------------|-----------------------------------|
| | | | |
| | | | |
| | | | |
| | | | |
| | | | |
| | | | |

Случаи, на которые гарантия не распространяется

Производитель, продавец не отвечают за недостатки оборудования, запасных частей компании Bennett, вызванные:

1. Нарушением правил эксплуатации, хранения и перевозки, указанных в Руководстве по эксплуатации.
2. Использованием неоригинальных запасных частей или аксессуаров.
3. Проведением ремонтных работ и технического обслуживания не в официальном сервисном центре Bennett.
4. Нарушением периодичности работ по техническому обслуживанию.
5. Умышленными или неосторожными действиями Владельца или третьих лиц при обслуживании или эксплуатации оборудования (такими как, например, повреждение или разъединение электрических соединений, проникновение воды внутрь электрических узлов и агрегатов и т.д.)
6. Загрязнением водой, топливом, воздухом узлов, контакт которых с указанными средами не предусмотрен, или по причине несоответствующего качества указанных сред.
7. Использованием иных по сравнению с рекомендованными химических средств.
8. Нарушением правил хранения и использования или размещением оборудования в крайне непригодных условиях: повышенной влажности, запыленности, а также при крайне низкой или крайне высокой температуре окружающей среды.
9. Естественным износом деталей, узлов и агрегатов при нормальном режиме эксплуатации: Щетки, резинки водосборной балки, фартуки и уплотнители, приводные ремни, дефекты возникшие в результате заблокирования системы трансмиссии или привода щеток, повреждения и/или заливания водой всасывающих турбин, предохранители, дефекты аккумуляторов, вызванные неправильным обслуживанием или подключением.
10. Модификацией оборудования Bennett или изменением его конструкции Владельцем.
11. Неправильно проведенным ремонтом или регулировкой в случае, если они были проведены не специалистами сервисного центра Bennett.
12. Повреждениями, возникшими в результате внешнего механического воздействия, а также воздействия внешних факторов, дефектов покрытия, наездов на препятствия и стихийных действий.
13. Неисправности, возникшие в результате продолжения работы с поврежденными узлами или элементами оснащения, использования неподходящих заправочных жидкостей.
14. Естественным износом деталей внешней и внутренней отделки, в том числе естественные шумы и вибрация, обесцвечивание и выгорание покрытия, а также загрязнения, потертости и деформация.
15. Не зависящими от Производителя причинами, такими как недопустимые государственными стандартами перепады напряжения питания, явления природы и стихийные бедствия, пожар, домашние и дикие животные, грызуны и насекомые, попадание внутрь оборудования посторонних предметов или жидкостей, другими подобными причинами.

Также гарантия не распространяется на:

1. Проданное Владельцу подержанное оборудование
2. Затраты Владельца, понесенные во время неисправности оборудования Bennett включая телефонные звонки, аренду другого оборудования, проживание в гостинице, потерю времени, упущенную выгоду и т.д.
3. Стоимость работ, запасных частей и материалов, необходимых для выполнения периодического технического обслуживания оборудования Bennett предусмотренного в Руководстве по эксплуатации, регулировки, смазки и чистки узлов, деталей и агрегатов, замены фильтров, технических и эксплуатационных жидкостей, а также быстроизнашиваемых частей, таких как предохранители, диски, ремни, ролики, щетки, шланги, резинки водосборной балки и иные уплотнения, подверженные трению, давлению или воздействию температуры, а также других частей, как быстроизнашивающихся, так и необходимых для проведения технического обслуживания согласно рекомендациям Производителя.
4. Ремонты, вызванные отсутствием, недостатком или неправильным проведением технического обслуживания оборудования Bennett Владельцем, а также использованием Владельцем некачественных или несоответствующих требованиям, отраженным в руководстве по ремонту и эксплуатации, смазок, эксплуатационных жидкостей.

Обязанности Владельца

Предъявлять данные Гарантийные обязательства при посещении официального сервисного центра Bennett во всех случаях, когда необходимо проведение гарантийного ремонта.

Производить гарантийный ремонт Оборудования Bennett только специалистами официального сервисного центра Bennett.

Эксплуатировать, обслуживать, хранить, транспортировать и содержать оборудование Bennett в соответствии и Руководством по эксплуатации.

Сохранять гарантийный талон с приложенными к нему копиями заказ-нарядов, записи на установку аксессуаров и другие необходимые документы, относящиеся к истории приобретения и гарантийного обслуживания оборудования Bennett.

Своевременно предоставлять оборудование в официальный сервисный центр Bennett для проведения технического обслуживания согласно Руководству по эксплуатации.

В процессе использования оборудования Bennett проводить его ежедневное обслуживание (такое как, например, промывка и сушка бака, и т.п.), предусмотренное Руководством по эксплуатации.

В период действия гарантийных обязательств Владелец профессионального оборудования обязан предоставлять в сервисный центр Bennett оборудование в полной комплектации для производства периодических (регулярных) работ по техническому обслуживанию в соответствии с Руководством по эксплуатации. Оборудование, не оборудованное счетчиком моточасов должны предоставляться ежеквартально.

Гарантийные обязательства

Данный гарантийный талон устанавливает гарантийную ответственность на изделие в объеме, предусмотренном Законодательством РФ.

Гарантийные обязательства, принятые на себя Bennett включают бесплатный гарантийный ремонт оборудования и замену запасных частей и иных принадлежностей, вышедших из строя по вине завода-изготовителя, осуществляемые на территории Российской Федерации в течение гарантийного срока.

Гарантийные обязательства распространяются на новое оборудование, оригинальные запасные части, приобретенные у официальных представителей Bennett и используемые Владелцем на территории Российской Федерации.

Владелец вправе предъявить требования по гарантии, связанные с недостатками оборудования, запасных частей, только в течение установленных на них гарантийных сроков и при условии соблюдения владельцем правил эксплуатации, в том числе своевременного технического обслуживания, порядок которого указан в Руководстве по эксплуатации и подтверждается отметками в таблице учета.

Гарантийный талон действителен только при наличии правильно и четко указанных в нём: модели, серийного номера, даты продажи, подписи и/или печати Владельца, подписи и печати Продавца. Модель и серийный номер оборудования должен полностью совпадать с данными указанными в гарантийном талоне. В случае если модель и/или серийный номер не совпадают, либо были каким-либо образом изменены Bennett оставляет за собой право отказать в гарантийном обслуживании.

Гарантийный срок

Гарантийный срок на оборудование Bennett составляет 12 месяцев. Владелец вправе предъявить требования по гарантии связанные с недостатками нового оборудования Bennett во всех сервисных центрах Bennett только в течение данного срока. Гарантийное обслуживание не распространяется на расходные материалы, а именно:

- аккумуляторные батареи
- щетки
- резинки водосборной балки
- ролики на водосборной балке и полмоечной машине
- шланги

Гарантийный срок на запасные части

Гарантийный срок на запасные части Bennett составляет 12 месяцев, независимо от количества отработанных моточасов оборудования и исчисляется со дня его продажи. Настоящий установленный срок не распространяется на запасные части в случае их замены при проведении гарантийного ремонта. Настоящая гарантия не распространяется на неоригинальные запасные части, а также недостатки, явившиеся следствием использования неоригинальных запасных частей.

Доставка и выезд на ремонт. Условия ремонта и замены

Оборудование Bennett доставляется в официальный сервисный центр Bennett силами и за счет Владельца, за исключением случаев, предусмотренных действующим законодательством РФ, и при предъявлении требования Владельца.

Выезд технического персонала к Владельцу оборудования, а также, при необходимости, доставка данного оборудования в официальный сервисный центр Bennett для проведения гарантийного ремонта или технического обслуживания осуществляется за счет Владельца.

Доставка оборудования в ближайший сервисный центр Bennett для проведения техническим персоналом гарантийного ремонта или технического обслуживания производится в случае, если выполнить ремонт или техническое обслуживание на месте техническому персоналу по объективным причинам не представляется возможным.

Специалисты сервисного центра Bennett самостоятельно определяют, каким образом следует проводить ремонт оборудования или замену его частей. При этом все замененные по гарантии части оборудования остаются в распоряжении сервисного центра Bennett.

Гарантийный талон

Компания Bennett а также ее Дистрибьюторы, Дилеры и Агенты гарантируют работоспособность оборудования и несет ответственность за дефекты изготовления и некачественные материалы, использованные при изготовлении, в течение всего гарантийного срока, исчисляющегося со дня продажи оборудования, при условии его целевого использования и соблюдения правил эксплуатации.

Гарантийный ремонт производится только официальными сервисными центрами Bennett.

Владелец оборудования в период действия гарантийных обязательств, а также по другим вопросам сервисного обслуживания может обратиться к любому официальному дилеру Bennett на территории Российской Федерации. По вопросам качества сервисного обслуживания и/или поиска ближайшего сервисного центра Bennett а также за дополнительной информацией владелец оборудования может обратиться по телефону: 8-800-555-79-71

| | |
|-------------------------------------|-------------------|
| Product name (Наименование изделия) | поломочная машина |
| Model (Модель) | |
| Serial № (Серийный номер) | |
| Buyer name (Покупатель) | |
| Guarantee period (Срок гарантии) | |
| Purchase date (Дата продажи) | |

DEALER STAMP

ПЕЧАТЬ (ПОДПИСЬ) ПРОДАВЦА

Настоящим свидетельствую о том, что купленное мною оборудование полностью укомплектовано, не имеет механических повреждений, и что я был ознакомлен продавцом со следующей информацией:

- предназначение оборудования;
- правилами эксплуатации и хранения оборудования;
- правилами соблюдения мер безопасности;
- условиями и правилами предоставленной гарантии.

STAMP BUYER

ПЕЧАТЬ (ПОДПИСЬ) ВЛАДЕЛЬЦА

Гарантийный талон будет считаться действительным при условии, что все приведенные поля, рамки будут заполнены и заверены печатями Продавца и Владельца.